

TOTO

使用说明书 附保证书

安装公司工
作人员注意

递交给客户前，请在保证书中填入公司名称、安装日期。

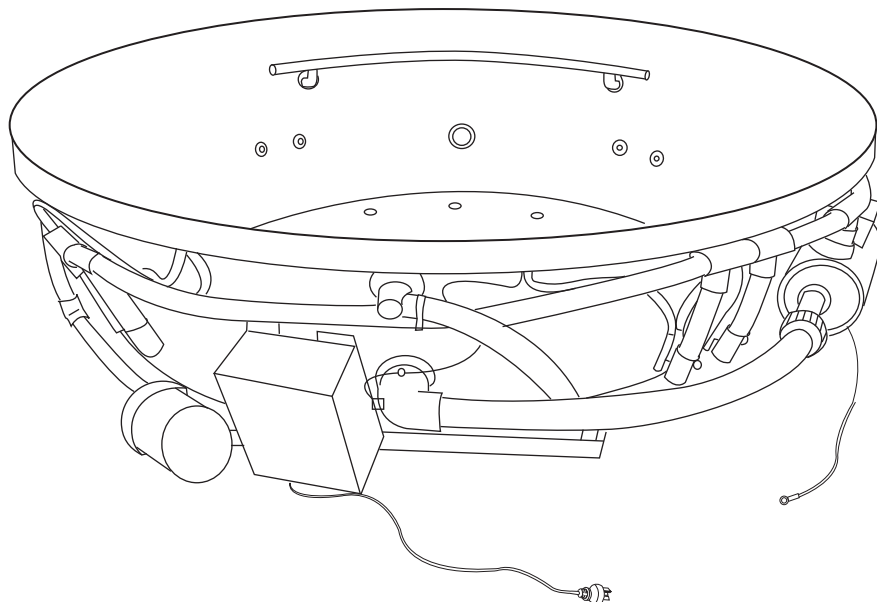

按摩浴缸

请仔细阅读本说明后正确使用。

由于该说明书内附有保证书，故请妥善保管。

使用前

- P. 2 安全方面的注意事项
- P. 7 使用时的注意事项
- P. 7 关于废弃的处理
- P. 8 使用前的准备及确认事项

保养

- P. 12 浴缸各部件的保养方法

使用方法

- P. 9 冲浪按摩口的调节方式
- P. 10 按摩浴缸各部件的使用
- P. 11 排水金具的使用

其他

- P. 13 是故障吗？
- P. 14 怎么办？
- P. 16 保证书



安全上的注意事项

请认真阅读「安全上的注意点」后，正确使用。





阅读后，请务必妥善保存，以便随时取阅。

搬迁时，为了使之后迁入的人能够安全的使用本产品，请将此说明书转交。

为了安全、正确的使用产品，防止给您或他人造成人身伤害或财产损失，此说明书采用了很多标志。标志的意思说明如下：

标志	意思
 警告	表示如果无视此标志而误操作时，有可能造成人员重伤或死亡。
 注意	表示如果无视此标志而误操作时，有可能造成人身伤害或财产损失。

为了能安全、正确地使用产品，本说明书及产品中还采用了如下标志。请在完全理解其内容的基础上正确使用。

标志	意思
	此图表示不可行，「禁止」之意。
	表示「禁止拆解」。
	表示必须「强制」实行的内容。
	表示必须接地。

警告



禁止拆除

绝对不能拆解、修理、改造产品

否则可能会引起火灾、触电及浴缸运作异常。另外，可能由于漏水造成家庭财产污损。



强制实行

定期清除电源插头上的灰尘，把电源插头牢牢地插入插座

否则可能引起火灾或触电。
拔下插头，请用干燥的布擦拭。

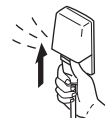

禁止

请勿使用交流（AC220V、50Hz）以外的电源

否则可能引起火灾或触电。



强制实行

拔下电源插头时，务必手握插头本体

若拉扯电线，可能造成电线、插头损坏，引起火灾或触电。

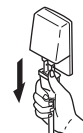

注意高温

入浴时，先用手确认浴缸水温后再入浴

谨防烫伤。



禁止

请勿使用松托不稳的电源插座

否则可能引起火灾或触电。



禁止

请勿潜入水中或者取下吸入口的过滤器

否则身体某部位、头发等可能会被运转中的吸水口吸入，从而造成溺水、受伤。



禁止

请勿让儿童在浴室中玩耍 请勿让儿童单独入浴

否则可能引起事故，导致烫伤或受伤等。



禁止

请在规定范围内使用电源插座及排线用具

超过插座规定时会使插座发热并引起火灾。



禁止

请勿在产品附近使用灯油、汽油、挥发油等可能引起火灾的物品

否则可能引起火灾。



禁止湿手

请勿用湿手插拔插头

否则可能引起触电。



注意触电

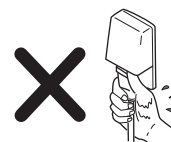

禁止

请勿强行弯曲、勿将重物置于电源线上

否则可能引起火灾或触电。

警告



强制实行

产品在需要安装及移动时，请委托销售店、安装施工队或者专门人员。

自行进行安装或移动时，如有不周到处会引起触电或火灾。
另外，漏水可能会弄脏腐蚀家庭财物。



禁止

以下人员请务必使用冲浪按摩浴缸。

①、孕妇 ②、医生禁止入浴的人 ③、心脏疾病患者 ④、高血压者
⑤、饮酒时 ⑥、服用了催眠药的人 ⑦、体质虚弱者



禁止

入浴时，请勿开启浴缸排水金具

否则手脚、头发等可能会被排水口吸入，从而造成溺水、受伤。



禁止

请勿站立在浴缸的边缘上

否则可能滑倒、受伤。



禁止

请勿在浴缸中潜水、嬉戏

否则可能会造成溺水、受伤。



强制实行

入浴时，请手扶浴缸边缘

否则出入浴缸时，可能因脚下打滑造成受伤。



禁止

请勿使用60°C以上的热水

否则可能造成产品寿命缩短、易损坏、烫伤，以及由于漏水造成家庭财产损失。



强制实行

请确认水管连接是否牢固固定，有无漏水

由于老化、磨损可能造成部件损坏，从而导致烫伤，并由于漏水造成家庭财产损失。



连接接地线

请确认是否进行了接地处理

未接地的产品发生故障或漏电时可能会造成触电。接地线施工请委托专业的电器安装公司。

⚠ 注意



禁止

请勿在易冻结的地方使用

否则可能由于配件破裂、漏水造成家庭财产污损。



禁止

浴缸内请勿掉落物品或使之承受过大的力量

否则可能产生裂缝，导致漏水。



禁止

请勿撞击电镀品或使之跌落

镀层破损可能导致受伤。万一镀层破损，请立即更换新的配件。



禁止

请勿使水溢出浴缸

溢出的水漏到浴室外，可能给其他房间带来损失（发霉、壁纸剥落、地板损坏等）。



禁止

请勿将香蕉水及腐蚀性溶液倒入浴缸排水口

否则可能导致排水管溶化、漏水。



禁止

请勿使用含硫磺、盐分、酸性的沐浴乳、温泉水等

否则浴缸可能变色，水管、泵等受损而导致漏水。



禁止

请勿使用气化类的含氯防霉、洗净剂

因为水、湿气等可能导致不锈钢等金属以及橡胶的腐蚀、老化。

保养时，请勿使用以下清洗剂、工具

否则可能会损伤产品、也会由于使用方法对人体造成影响。

◎ 有「酸性」标志的清洗剂

表面可能变色，出现斑点。

◎ 有「碱性」标志的清洗剂

表面可能变色，出现斑点

◎ 香蕉水丙酮等溶剂

表面可能变色，出现斑点。也会损伤排水管导致漏水

◎ 药品类

表面可能变色，出现斑点。也会损伤排水管导致漏水

◎ 含盐酸的清洗剂

表面可能变色，出现斑点。也会损坏排水金具的镀层。

◎ 金属刷子

可能划伤浴室及浴缸表面。

◎ 去污粉

可能划伤产品表面。

◎ 尼龙刷子

可能划伤浴室及浴缸表面。



禁止

⚠ 注意



强制实行

使用清洗剂后，请在5分钟以内彻底清洗

清洗剂滞留在浴缸内可能导致变色、出现裂缝。



禁止

请勿接近火种

浴室内请勿令香烟等火种接近产品。否则可能会引起火灾、烧伤。



禁止

请勿放置易锈物品

浴室内放置的发夹、剃须刀等易锈物品，一旦出现生锈很难去除。



禁止

产品上滞留化妆品时，请马上用水清洗

若洁面乳、发膏、染发剂等滞留，产品可能损伤、变色。



禁止

请勿施加过大的压力和冲力

否则可能由于破损、漏水造成家庭财产损失。



拔下电源插头

长期不使用时，为了安全起见，请将电源插头从插座上拔下

防止发生事故。

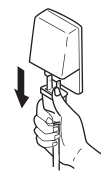

禁止

请勿使喷嘴喷出水流直接冲向眼睛、鼻子、耳朵

否则可能导致炎症。

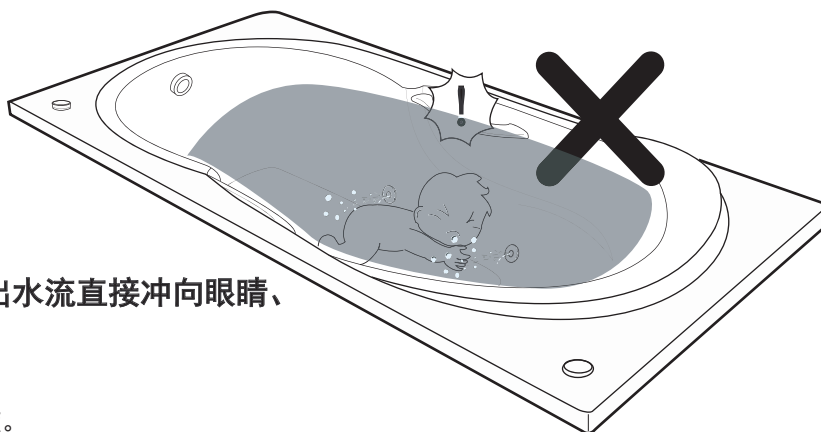

使用上的注意事项

打雷时，请立即停止运转，将电源插头拔下（或者关闭遮断器）

由于打雷时产生的过电流会导致电子产品损坏。

请勿使用此产品原装零件外的配件

否则可能导致事故。

请保持产品周围整洁

周围若堆满杂草、木屑、箱子等杂物时，产品内部的蟑螂、蜘蛛网等是导致产品损坏及引起火灾的原因。

请细心地清洁浴缸

残留水垢中些许铜离子会与肥皂等中含有的脂肪酸发生反应，产生蓝色物质。

请细心地清洁浴缸吸水口的过滤网

为了防止泵发生事故。

请勿故意使开关按钮、调节阀接触水

虽然表面有防水型设计，但过多的水会导致事故。

请勿用毛巾等物品添塞浴缸吸水口

否则可能导致故障。

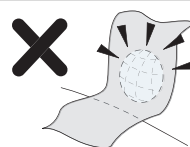

请勿使用温泉水、井水、地下水

由于水质不同，浴缸水管中可能附着异物、腐蚀，导致漏水。

请勿添塞喷嘴

否则可能导致故障。

请勿向浴缸及吸水口等部位直接喷洒超过60°C的热水

直接接触超过60°C的热水会令浴缸表面受到损伤。

其他注意事项：

当浴缸内有橘子、柠檬等时，请不要运转泵。因为吸入口会被橘子、柠檬等堵塞，导致事故。
在使用洗浴皂时，请小心注意泵的运转。因为洗浴皂产生的泡沫虽然不防碍泵的运转，但大量的泡沫，会在泵内残留。

★ 关于废弃的处理

请与生活垃圾分开，作为工业垃圾废弃。

使用前的准备及确认事项

确认电源及地线

请确认家用电源总开关的按钮是否打开。

请把气泵电源插头插入插座。

初次入浴时的注意事项

注入热水

往按摩浴缸内注入热水，水位至喷水口5cm以上。

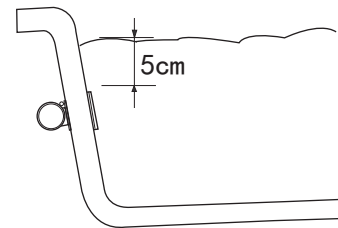

为了使您能舒适地入浴，请每天更换热水。
另外，请尽早将热水排出。

经常不立即排水，可能水管内会滞留水垢，发出异味。

冲浪按摩口的调节方式

喷嘴



图1

水以直线形喷出，从而给人以轻按摩的感觉。
以喷水口为中心，可以用手指调节(图1)，改变水流方向(图2)，以达到舒服的感觉。

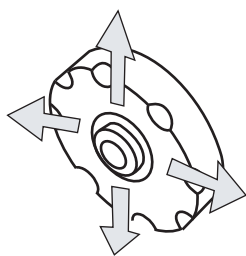

图2

盖子

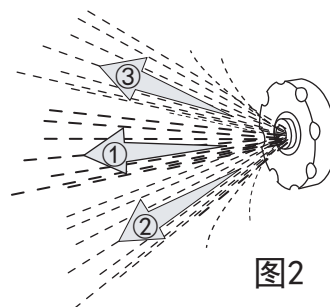
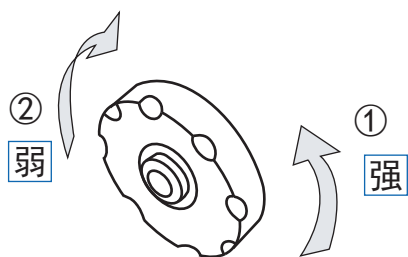

旋转盖子可以调节喷水的强度。向左旋(图①)变强，向右(图②)变弱。

按摩浴缸各部件的使用

控制器面板的使用

〈带气泡按摩、冲浪按摩、水中照明的浴缸〉

〈PPYD1353/1543/1720〉

〈只带冲浪按摩的浴缸〉

〈PPYK1353/1543/1720〉

〈PAYK1800/1810〉

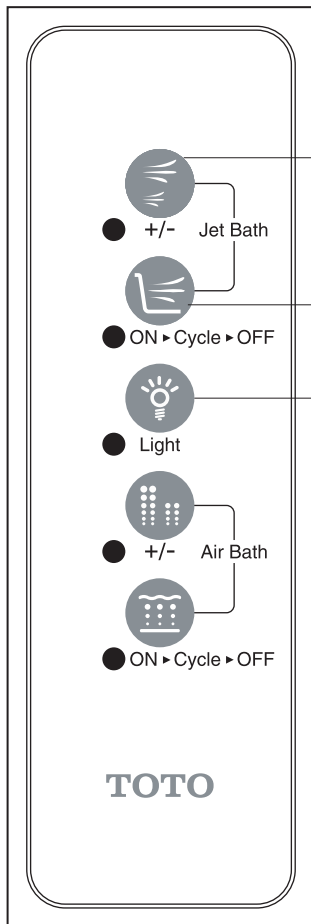

〈强弱调节〉

强度调整按摩运行中，按下按键为弱，再按一下转为强。

〈循环运行〉

按下按键，进入强弱交替运转模式。

〈运行弱按摩〉

按摩运转时，按下按键进入弱按摩运转模式。

〈运行强按摩〉

按摩运转时，按下按键进入强按摩运转模式。

按下按摩功能开始运转，再按一次，进入强弱运转交替运行模式，再次按下按键，停止运转。

按一下按钮，进入10秒颜色自动渐变模式，颜色转变时间为7秒。

按第二次按钮，关闭电源。

按第三次按钮，进入单色模式，顺序如下：

白色—淡蓝色—蓝色—蓝绿色—淡绿色—绿色—橙色—红色—粉色—紫色—OFF—重新开始循环

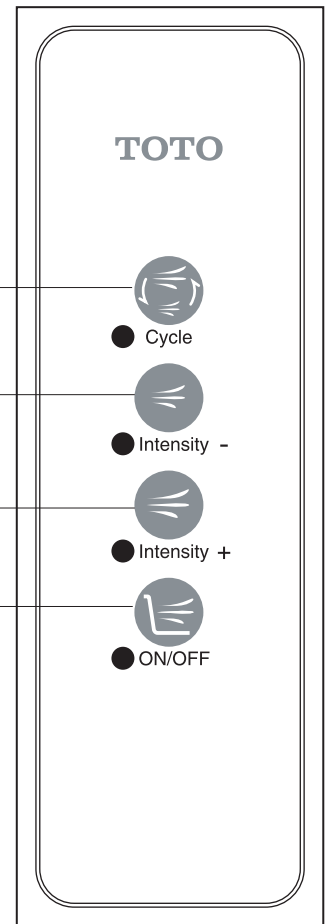

〈开始-停止〉





按下按键，按摩功能开始运转。

再按一次，停止运转。

* 冲浪浴缸的水管有特定的倾斜角度，来解决残留水问题。

排水金具的使用

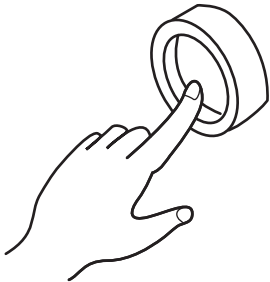
按启式排水金具

	溢水口部件	排水口部件
注水时		
每按一次浴缸侧面溢水口的部件开启关闭一次		
排水时		

* 注意：

1. 请勿将异物混入排水按钮部。
2. 如果水栓处混入异物，请及时清除（具体操作方法参考P. 6-7）。
3. 如果频繁按起排水按钮，可能导致按钮弹出。若发生此类情况，请参考P. 6，将按钮重新安装。
4. 请勿让水栓金具受到强烈冲击。
5. 请勿让化妆瓶等硬物撞击水栓。
6. 使用时请在按钮中心处进行按压，否则有可能导致水栓打不开。
7. 在排水栓打开的状态下，请勿用脚踩踏，否则，可能会引起故障。

浴缸各部件的保养方法

★ 电镀品的保养

- * 通常情况下，请用冷水或温水浸湿的柔软的抹布拧干擦拭污渍。
- * 污渍特别严重时，请使用与浴缸保养相同的方法。

★ 浴缸的保养

- * 时间越长污垢越难消除。
- * 入浴后在浴缸湿的情况下保养，污渍较易清除。为了能舒适入浴，请保持浴缸清洁，经常保养。
- * 请用沾有中性浴缸清洗剂的柔软的抹布或海绵清洁，5分钟以内冲洗、擦干。

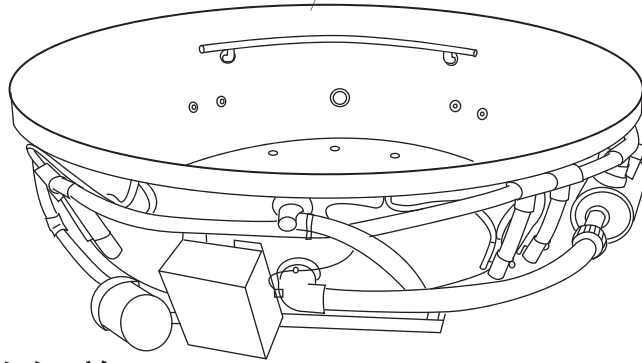

★ 吸水口的保养

使用过程中，吸水口会被毛发及水中污垢堵塞，这样会削弱泵的运转，影响功能的发挥，此外，还容易引起泵的故障，故需要及时清除污垢，以达到保养的目的。

- * 请勿取下吸水口。可能导致手脚、毛发等被吸入，导致溺水、受伤。

保养的注意事项

保养时，请勿使用以下清洗剂、工具

否则可能会损伤产品、也会由于使用方法对人体造成影响。

有「酸性」标志的清洗剂

表面可能变色，出现斑点。

有「碱性」标志的清洗剂

表面可能变色，出现斑点

含盐酸的清洗剂

表面可能变色，出现斑点。也会损坏喷嘴的镀层。

药品类

表面可能变色，出现斑点。也会损伤排水管导致漏水。

香蕉水丙酮等溶剂

表面可能变色，出现斑点。

也会损伤排水管导致漏水。

含无纺布的海绵、含铝的海绵

带网格的海绵、含研磨剂的海绵、

金属刷子、尼龙刷子

可能损伤表面。

清洁剂、去污粉

可能造成损伤。



禁止



强制实行

使用清洗剂后，请在5分钟以内彻底清洗

清洗剂滞留在浴缸内可能导致变色、出现裂缝。

小知识

外来的锈迹

浴缸中出现红色锈迹时，请用牙膏涂抹于抹布上擦拭。红色的锈迹并不是浴缸产生的。“外来锈迹”是指水管中的水、井水等富含的微量的铁粉以及施工中出现铁粉等。

金属皂

浴缸上有白色的污垢黏附，这是肥皂和身体的脂肪，在水中与钙等金属成分发生的反应，由此产生的物质，称为“金属皂”，这是化学反应的过程。一旦黏附上，不容易脱落。

是故障吗？

“泵不能运转”等等，是故障吗？当您有这样的疑虑时，在请求修理之前请阅读本章。

有无装漏电开关？

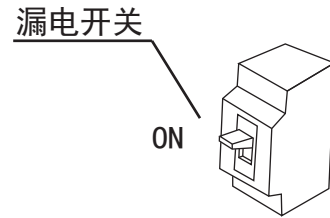

电源插头确定插入插座中了吗？

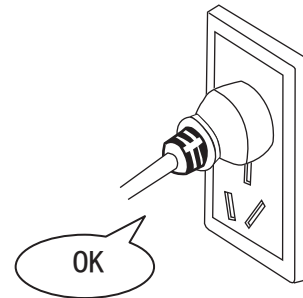

警告



禁止拆卸

绝对不能对泵体进行拆卸、装修、改造, 这会引起火灾及触电发生。

怎么办呢？（下次出现此类情况不会认为是发生故障）

带冲浪按摩时

运转自动停止

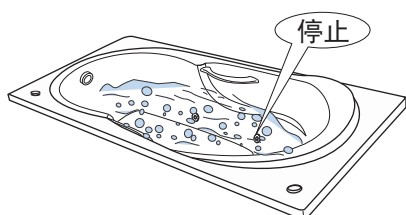

每次按下开关，水泵运行20分钟后自动停止。
如果想继续使用时，请按再次运转开关。

无法运转

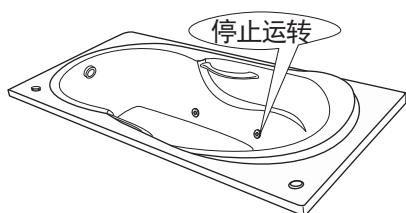

本冲浪按摩浴缸具有无水保护功能，在浴缸内无水的情况下，无法运行。

泵对浴缸内的污染（水垢）

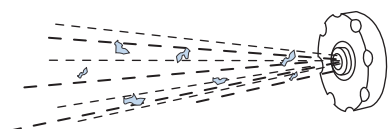

因长时间使用，水管内会产生水垢，在启动水泵进行运转时，会有水垢和喷出的水流一起喷出来。

对人体无影响，请放心。

吸水口离背及脚太近，泵较弱。



当吸水口被覆盖时，例如背、脚，泵会发出异音，此时请检查吸入口，确保吸水口的通畅。

怎么办呢？（下次出现此类情况不会认为是发生故障）

带气泡按摩时

运转自动停止

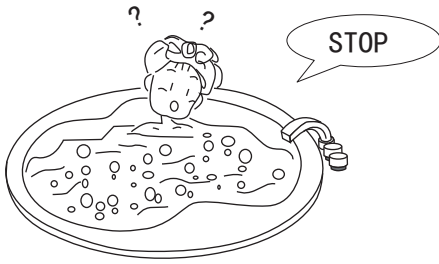

每次按下开关，水泵运行20分钟后自动停止运转。
如果想继续使用，请再次按启运转开关

气泡喷出时需要花时间



按下开始按钮数秒后，才会出现气泡按摩。

浴缸的热水较易冷却，气泡较冷。



气泵在运转时，因为气泡气化发热，使浴缸的热水较易冷却，身体接触到浴缸底面的喷口时会感到气泡较冷。

带水中照明时

水中照明自动熄灭

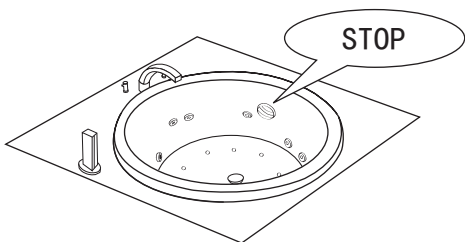

每次水中照明LED灯，运行20分钟后自动熄灭。
如想继续使用时，请再次按开关。

TOTO

保证书

本书是对所记载的内容进行免费修理的保证。

在保修期内如发生故障, 请出示本保证书以要求代理店、安装公司或东陶(中国)有限公司维修。(不明之处, 请与本公司客服联系)

客户	姓名			
	地址	邮编	电话	
代理店 安装公司	地址	邮编	电话	
	型号			
购买日期				
保证期限				购买起一年内

PPYB1720PW/HPW	PPYB1543-3PW/HPW
PPYK1720PW/HPW	PPYB1543-5PW/HPW
PPYD1720PW/HPW	PPYK1543-3PW/HPW
PPYB1353-3PW/HPW	PPYK1543-5PW/HPW
PPYK1353-3PW/HPW	PPYD1543-3PW/HPW
PPYD1353-3PW/HPW	PPYD1543-5PW/HPW
PAYK1810RHPW	PAYK1800RHPW
PAYK1810LHPW	PAYK1800LHPW

〈免费修理规定〉

1. 当您按照使用说明书标签上的注意事项正确使用时发生故障的情况, 在如表所记的时间内进行免费修理。
2. 在保证期内发生故障进行免费修理时, 委托代理店、安装公司或东陶(中国)有限公司的同时将本书提示给修理人员。
3. 如您搬迁, 请妥善转交使用说明书。
4. 即使在保证期内, 以下的情况也要有偿修理。
 - A. 因使用不当, 误操作引起的不良情况及不正当的修理, 改造而造成的故障及损伤。
 - B. 在安装完毕后又再行移动或自行拆装产品而引起的故障及损伤,
(本公司不承担由此造成的人员伤害、财物损失等责任)。
 - C. 由火灾、地震、水灾、雷击、冰冻及其它的天灾地害, 公害及气体灾害(硫酸气体)盐酸、异常电压引起的故障及损伤。
 - D. 使用指定外的燃料、电源(电压、周波数)及异常水质引起的故障及损伤。
 - E. 因淤积的沙土, 污物而产生的使用不良及包装等易耗品的损伤。
 - F. 其他施工的失误所造成的损伤。
 - G. 管理不当造成的污物水锈等。
 - H. 无本保证书的情况。
5. 本保证书只在中国境内有效。
6. 本保证书不再发行, 请认真保管, 切勿遗失。

本保证书是对本书中明记的时间、条件下进行免费修理的保证。因此, 此保证书不是作为限制客户在法律上权利的东西。对保证期过后的修理等问题有不明的, 请查询东陶(中国)有限公司。

生产商: 南京东陶有限公司
地址: 南京市江宁经济技术开发区董村西路2号

东陶(中国)有限公司
全国售后服务电话
固定: 800-820-9787 (免费)
手机: 400-820-9787