

TOTO

保证书

本保证书是对所记载的内容进行免费修理的保证。在质保期内，如发生故障，请出示本保证书以要求维修。

客户	姓名	邮编	电话	
	地址			
型号	CFS7G511KCN	CFS7M411ECN	CFS7H511MCN	CFS7H411MCN
	CFS7G311KCN	CFS7M211ECN	CFS7H311MCN	CFS7H211MCN
专卖店的名称				
安装日期	年 月 日			
质保期	自安装起一年内			

★致客户

当您拿到此保证书时，请如实填写安装日期，购买的专卖店名称。因为保证书不再另行发放，请妥善保管，切勿遗失。

(免费保修规定)

- 按照使用说明书，标签等注意事项，在正常使用时发生故障的情况下，且还在质保期内的，提供免费修理。
- 在质保期内发生故障需要进行维修时，请向专卖店或相关单位出示本保证书。
- 因为是馈赠品而无法在本保证书上记载专卖店名的，而要求修理时，请跟本公司相关单位联系。
- 即使在质保期内，下列状况也属于有偿修理。
 - 因使用不当，误操作引起的不良情况及不正当的修理，改造而造成的故障和损伤。
 - 在安装完毕后又再次自行拆装而引起的故障和损伤。
 - 由火灾、地震、水灾、雷击、冰冻等其他自然灾害，公害以及气体灾害（硫酸气体等）、盐酸、异常电压引起的故障和损伤。
 - 一般场所以外（如业务上需要长时间的使用，或装设在车辆船舶上）使用所导致的故障和损伤。
 - 自来水管中的沉淀物或异物所导致的故障和损伤。
 - 使用地区的水质引起的故障和损伤。
 - 因淤积的沙土，污物而产生的使用不良以及包装等易耗品的损伤。
 - 其他施工的失误所造成的损伤。
 - 无法提供保证书的情况。
 - 保证书上没有记录客户信息、专卖店名、安装日期、或者是对已经记入的信息有改动的。
- 本保证书只在中国境内有效。（香港、澳门、台湾地区除外）
- 保证书不再发行，请妥善保管，切勿遗失。

※本保证书是对本书中已明记的时间，条件下进行免费修理的保证。因此，本保证书并不对客户于法律上的权力有所限制。对质保期过后的修理等问题有不明的，请咨询东陶（中国）有限公司。

制造商：东陶（中国）有限公司 官网：<https://www.toto.com.cn>

售后服务全国电话：8008209787 手机用户请拨打：4008209787

地址：北京市朝阳区光华路1号北京嘉里中心北楼1915室

2026.1.30
D09138R

扫描二维码，
服务预约，方便快捷



0XZ003R

TOTO

智能全自动电子坐便器

使用说明书 附保证书

保留备用

因停电而无法进行冲水处理时

第40页

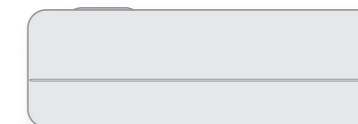

型号：CFS7G511KCN
CFS7M411ECN
CFS7H511MCN
CFS7H411MCN
CFS7M211ECN
CFS7H311MCN
CFS7H211MCN
CFS7G311KCN



首先对您能选购本公司产品表示我们最诚挚的谢意。

请仔细阅读本使用说明书后正确使用。

本说明书内附有保证书，故请妥善保管，并在必要时取出阅读。

实物与插图可能有所差异，以实物为准。

目录

使用前

安全注意事项	4
使用注意事项	7
各部分名称	10
准备	12
初次使用时	12

使用方法

基本使用方法	14
自动功能的作用	14
自动便盖开闭	14
除臭	14
预喷水处理	14
自动便器冲洗	14
柔和照明	15
遥控器的使用	16
停止	17
臀部洗净	17
臀部轻柔洗净	17
下身洗净	17
温风干燥	17
便座/便盖开闭	17
便座温度	17
温水温度	17
干燥温度	17
摆动洗净	17
按摩洗净	17
电池电量警告标志	17
水势调节	17
洗净位置调节	17
大冲洗	17
小冲洗	17
温度调节	18
温水、便座、干燥	18

变更设定	20
设定一览表	20
关于节电功能	22
设定方法	24
自动节电/超级自动节电	24
定时节电	24
自动便器冲洗	25
到开始冲水为止的时间	25
便盖关闭后冲水	26
自动便盖开闭	28
到便盖关闭为止的时间	28
到便盖打开为止的时间	29
打开方式	29
预喷水处理	30
除臭	30
柔和照明	31
夜间照明	31
防止冰冻	32
电子音	33

维修保养

维修保养	34
维修保养前	34
机能部	34
便器部	35
喷嘴	35
喷嘴清扫	35
进水过滤装置	36
进水过滤网（便器部）	38

必要时

以下情况时	40
因停电而无法进行冲水处理时（非断水时）	40
因断水而无法进行冲水处理时	41
无法用遥控器进行操作时	42
干电池的更换方法	42
采取预防冻结的措施时	42
长时间不使用时	43
排水方法	43
再通水的方法	44
常见问题	45
请先确认以下内容	45
臀部洗净、下身洗净、喷嘴	46
温风干燥	47
便器冲洗	47
便座、便盖（自动便盖开闭）	49
便座、便盖	50
便盖关闭后冲水	50
节电	51
除臭	51
预喷水处理	51
照明	52
其他事宜	52
规格	54
产品中的有害物质的名称及含有量	56
水效等级说明	56
重大事故的预防	57
保证书	封底



不同型号的功能会有所差异。

功能	型号 ^{※1}			
	CFS7G511KCN CFS7G311KCN	CFS7M411ECN CFS7M211ECN	CFS7H511MCN CFS7H311MCN	CFS7H411MCN CFS7H211MCN
臀部轻柔洗净	●	—	●	—
定时节电	●	●	—	—
自动便盖开闭	●	●	●	—
便盖开闭	●	●	●	—
便座开闭	●	●	●	—
柔和照明	●	●	●	—
便盖关闭后冲水	●	●	●	—

※1 型号记载于便器侧的标签上。

安全注意事项

请在认真阅读「安全注意事项」后正确使用，此处列出的注意事项是与安全相关的重要内容，请务必遵守。
下列标志是为了表示使用产品时的重要安全注意事项而使用的。

标志	含义
 警告	表示如果无视此标志而误操作时，有可能造成人员重伤或死亡。
 注意	表示如果无视此标志而误操作时，有可能造成人身伤害或财产损失。

警告

请勿用湿手触摸电源的连接部
否则可能会引起触电。

打雷时，请勿触摸电源的连接部
否则可能会引起触电。

请勿将水、热水或清洗剂浇于本体、本体与便器部之间的缝隙和电源连接部上
否则可能会导致火灾、触电、发热或短路。
否则可能会因产品破损而导致受伤或室内渗水。

请勿将进水软管碰触到电源的连接部
否则可能会因结露等而导致火灾、触电、发热、短路。

绝对不能分解、修理和改造本产品
除了指定的地方以外不可使用工具
不应变更内部接线、部件和保护装置
否则会造成火灾、触电、发热、短路、故障。

请勿损坏电源线或电源的连接部
切勿用力摔扔、拉扯、扭转、强行弯曲、刮伤、加工、加热、上置重物、捆扎、挤压电源线
产品损坏的情况下继续使用，可能会引起火灾、触电、发热、短路。

请勿安装在车辆、船舶等移动物体上
否则可能会导致火灾、触电、短路或故障。
否则，便座、便盖、本体等脱落可能带来人身伤害。

请勿使用有松动或故障的电源插座
否则可能会引起火灾、短路。

产品发生故障时，请勿继续使用
出现故障等异常情况时，将电源插头从插座拔出，断开配电箱总电源等，请务必切断总电源。
请关闭进水角阀停止供水。
所谓故障：

- 从配管、产品内部向外漏水
- 产品有裂缝或破损
- 出现异常声音和异臭
- 产品冒烟
- 产品异常发热
- 便器堵塞
- 便座缓冲垫脱落

无视产品故障仍继续使用，可能会导致火灾、触电、发热、短路、受伤或室内渗水。

请在规定范围内使用电源插座
排线超出插座规定时，可能因发热而导致火灾。

请勿使用指定电源以外的电源
交流电220 V、50 Hz
否则可能会导致火灾、发热。

请勿令香烟等火种接近产品
否则可能会造成火灾。

本产品属于 I 类器具，应安全接地。

确认使用的插座是否通过正确的接地处理
如果未安装接地线，可能会因故障而导致触电。
※ 安装接地线时，请委托专业的施工单位进行。

按下电源插头时，切勿拿住电源线，应拿住电源插头
请勿拿住电源线拉下电源插头
否则可能会因电源线破损而导致火灾或发热。

本产品的安装方法（固定方式）见安装说明书。

请使用符合产品使用地区的法律法规标准的生活饮用水
请勿使用海水、再生水等非生活饮用水
否则可能会导致皮肤炎症等或发生故障。

如果电源软线损坏，为了避免危险，必须由制造商、其服务机构或类似的专业人员更换。

警告

请勿长时间坐在便座上

否则可能会导致发生低温烫伤。
为了防止低温烫伤，下述人员使用时，请旁边的人将便座的温度调节设定为「关」的状态，将温风干燥的温度调节设定为「低」：

- 儿童、老人等不能自行将温度调节至适合程度的人
- 病人、残疾人等行为能力有障碍的人
- 服用了有催眠效果的药物（安眠药、感冒药等）、深度饮酒、过度疲劳的嗜睡人群

电源插座处需安装防水盒，当无防水盒时，电源插头处需用硅胶进行防水处理。

如果未进行防水处理，可能会引起火灾或触电。
※ 防水处理时，请委托专业的施工单位进行。

电源配线用插座请务必按照如下规定设置
否则可能会引起火灾或触电。
根据国家规定的相关法规，预先确保插座的安装位置，并尽可能远离浴缸。
※ 请确认上列所述的配线工程已经完成。
否则，请立即委托专业施工单位进行配线施工。

有关女性的初步研究表明，过度使用下身洗净功能有可能会引起阴道粘膜干燥以及良性微生物减少。
虽然这些研究尚未得到证实，但请咨询医疗机构以了解是否符合这种情况。

如果需要使用延长线电源插座时，请使用符合国家标准要求的延长线电源插座。

特别是因疾病、化学疗法或其他医学状态而患有免疫缺陷疾病者，请在使用本产品之前咨询医疗机构。

延长线电源插座所接家用电器的总额定电流值，不应超过原固定插座或线路的额定电流值。

本产品属电器产品，故请勿安装在容易被水泼到或者是湿度高的地方。在浴室使用时，请安装换气扇或换气口，使浴室保持良好的空气流通
否则可能会引起火灾或触电。

不应从带插座的灯头上引接电源。

本产品不应在易燃易爆物品附近或类似环境中使用。

保养或点检时，请将电源设定为「关」※1
否则可能会造成触电或故障。

产品必须连接冷水管
否则可能会烫伤或机器发生故障。

如果电池漏液沾到身体或衣服上时，请用干净的水冲洗
否则可能会引起眼睛及皮肤的损害。

使用者不应以普通导体或超出规定电流容量的保险丝替换家用电器和电源的保险丝。

请勿将手指或其他物品放入或堵塞温风出风口
请勿将物品或衣物置于或覆盖出风口
否则可能会造成烫伤、触电或故障。

使用者不应自行改变低压断路器或剩余电流动作保护器的设定值。

残障人士及智力能力缺陷或经验和常识缺乏的人（包括儿童）需要在专人监护下使用本产品
否则可能会引起烫伤、触电、火灾、人员受伤。

确认使用的插座是否通过正确的接地处理
如果未安装接地线，可能会因故障而导致触电。
※ 安装接地线时，请委托专业的施工单位进行。

请勿让儿童玩耍本产品
否则可能会引起烫伤、触电、火灾、人员受伤。

请务必将电源插头牢牢地插入插座中并保持电源插头与插座接触良好
否则可能会导致火灾、发热或短路。

站立使用本产品时，请确保便座和便盖牢固竖立
缓慢关闭功能仅在便座和便盖完全打开时才生效，如果便座和便盖没有完全打开便松手的话，它们可能会突然落下导致人身伤害。

注意

请勿在本体松动的状态下使用
否则可能会本体脱离掉落，导致人身伤害。

切勿触摸破损部
否则可能会引起触电或导致受伤。
请尽快更换。

※1 将总电源设定为「关」时（→ 第 13 页）

安全注意事项

⚠ 注意

请勿强力撞击本产品，请勿在便座、便盖、本体上站立或堆放重物

否则可能会使产品破裂、本体脱离掉落，导致人身伤害。否则可能会因产品破损而导致受伤或室内渗水。

保养塑料部分（本体等）及进水软管时，请使用稀释后的厨房用清洗剂（中性），请勿使用以下物品

厕所用清洗剂、住宅用清洗剂、汽油、香蕉水、去污粉以及尼龙刷子等

否则可能会损伤塑料件，使之形成裂纹造成人身伤害或故障。

否则可能会损伤进水软管造成漏水。

为了防止突然漏水，请勿在打开进水角阀的状态下拆下进水过滤装置、进水过滤网

否则可能会造成水喷出。

（→请参照第36页所述的进水过滤装置的清扫方法）

请勿弯折、损伤进水软管

否则可能会引起漏水。

请勿将热开水倒入便器中

否则可能会因便器破损而导致受伤或室内渗水。

请保持便器始终拥有存水（水封）

可能会因下水道气体或氯气、硫化氢等而导致设备、机器腐蚀。

冲洗便器时，请勿冲洗除污物（大、小便）及卫生纸以外的东西或大量的卫生纸

便器发生堵塞时，请勿冲洗便器

否则可能会因便器堵塞、污水外溢而导致室内渗水。

小便后也应冲洗便器

否则可能会因便器堵塞、污水外溢而导致室内渗水或冲洗不良。

用拧干的抹布将飞溅在地板上的小便、露水、清洗剂、水等擦干净

否则可能会导致地板的污痕或腐蚀。

请在进水角阀的拉杆完全打开或完全关闭的状态下使用，如果在半开状态下使用，拉杆可能会无法移动

漏水发生时，请务必关闭进水角阀

外部气温低于0℃时，为了防止因冻结而损坏配管或进水软管，应采取防冻措施

进水软管冻结时，可能会损坏本体或配管而导致漏水。为了防止因寒冷时期的冻结而损坏配管或进水软管，应做好室温调节工作。

长时间不使用产品时请关闭进水角阀，请务必排出本体、进水软管内的水，并将电源设定为「关」※1

再次使用时，请先通水，然后再使用。否则可能会因水变质导致皮肤炎症等。

（→请参照第44页所述再通水的方法）

一直处于打开总电源的状态时，可能会导致火灾或发热。

安装进水过滤装置、进水过滤网时，请务必确认是否牢牢地拧紧到正确位置

如不牢牢拧紧，可能导致漏水。

便器堵塞时，将电源设定为「关」※1，清除堵塞物

否则可能会因自动便器冲洗功能启动，使污水外溢而导致室内渗水。

使用市售的除堵塞工具清除堵塞物。

请确认遥控器电池的+-位置正确后放入

尽快取出耗尽的电池

更换电池时：

- 同时更换2节新的电池。
 - 使用品牌一致的2节新电池（未指定品牌）
- 否则有可能导致电池漏液、发热、破裂、起火。

长时间不使用时，请务必取出遥控器的电池盒内的电池

否则可能导致电池漏液。

停电时，可以用水桶冲水的方法（→第41页）和使用停电用电池盒（选配品）的方法（→第40页）

停电用电池盒请使用TOTO推荐品（商品编号：TEP007）

不使用时，请将电池盒放回盒子中，并避免将其存放在阳光直射或其他高温的地方。

当使用电池盒无法执行冲洗时，请不要将电池盒安装到产品上

否则有可能导致电池漏液、发热、破裂、起火。

放置本产品，使手够得着输出插头及电源断路器。

使用本产品所附带的新进水软管，不要再使用旧进水软管。

※1 将总电源设定为「关」时（→第13页）

使用注意事项

为了防止划伤、破损！

请用浸湿后拧干的软布擦拭本体、遥控器等塑料部分

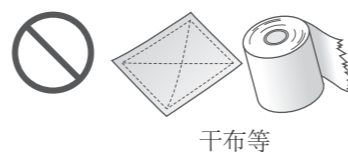

干布等

请勿向后靠在便盖上



为了防止误动作或故障！

有可能发生雷击时，请事先将电源设定为「关」※1

便座、便盖上不能套上罩盖

否则可能会导致就座感应器不能正常检测，便座、便盖不能正常开闭。



保护套

请勿将小便尿在本体、便座及喷嘴上

否则可能造成变色或发生故障。

请勿强力撞击或用力压在遥控器操作部上

使用厕所用清洗剂清扫便器内时，应在3分钟内将其冲洗干净，随后将便座、便盖处于打开状态

否则，清洗剂中的汽化气体会进入本体而导致故障。

▶ 请将残留在便器内的清洗剂擦拭干净

须知：「便盖关闭后冲水」※2（→第26、27页）设定为「开」时，按下遥控器的便器冲洗按键，便座·便盖就会关闭并进行便器冲洗。

便器冲洗完毕后，请打开便座·便盖。

请避免阳光直射

否则会造成产品变色、保温便座的温度不均匀以及遥控器的失灵。

因温度变化而导致产品的误动作。

请在远离本体产品的地方使用收音机

可能会干扰收音机电波产生杂音。

※2 CFS7H411MCN、CFS7H211MCN 以外

使用注意事项

人体检测感应器（内设）※1

人体检测感应器是检测人的动作的。

人体检测感应器可透过便器正面的洗手间门或墙壁感应到从坐便器前面及边上经过的人，即使在洗手间外面，也可能会启动自动便盖打开的情况。

可能由于卫生间布局的关系，会发生感应器检测困难，便盖不会自动打开的情况。

儿童等可能会由于人体检测感应困难，发生便盖不会自动打开的情况。

可能由于卫生间布局的关系，站立使用时，自动便器冲洗或到便座、便盖关闭为止的时间会有所不同。

关于就座感应器（内设）

坐在便座上，检测就座感应器，各功能可以使用。检测到就座感应器，除臭开始。

标贴显示了就座感应器的位置。儿童等可能由于入座方式的关系，发生感应器难以感应的情况。请务必坐在标贴所标记的位置。（标贴能够取下）

坐在便座上时，皮肤必须要直接接触到就座感应器。使用便座保护套或衣服遮挡时，就座感应器可能无法检测。使用幼儿用辅助便座时，由于就座感应器难以检测到，可能会在使用过程中自动关闭便盖。请将「自动便盖开闭」※1 设定为「关」后使用。

就座感应器上有水滴时，本体可能会误动作。有水滴时请务必擦拭干净。

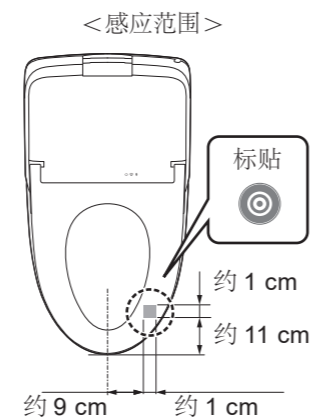

微功率设备声明

- 1) 本产品使用的无线通信技术符合“微功率短距离无线电发射设备目录和技术要求”中通用微功率设备 F 类设备和 H 类设备的技术要求；
- 2) 不得擅自改变使用场景或使用条件、扩大发射频率范围、加大发射功率（包括额外加装射频功率放大器），不得擅自更改发射天线；
- 3) 不得对其他合法的无线电台（站）产生有害干扰，也不得提出免受有害干扰保护；
- 4) 本产品能够承受辐射射频能量的工业、科学及医疗（ISM）应用设备的干扰或其他合法的无线电台（站）干扰；
- 5) 如对其他合法的无线电台（站）产生有害干扰时，应立即停止使用，并采取措施消除干扰后方可继续使用；
- 6) 在航空器内和依据法律法规、国家有关规定、标准划设的射电天文台、气象雷达站、卫星地球站（含测控、测距、接收、导航站）等军民用无线电台（站）、机场等的电磁环境保护区域内使用微功率设备，应当遵守电磁环境保护及相关行业主管部门的规定；
- 7) 禁止在以机场跑道中心点为圆心、半径 5000 米的区域内使用各类模型遥控器※2；
- 8) 本产品使用时温度和电压的环境条件请参照规格一览表。

频率范围以及发射功率

遥控器

- (1) 使用频率：2400-2483 MHz。
- (2) 发射功率值：≥ -20 dbm。
- (3) 频率容限：75 kHz。

人体检测传感器

- (1) 使用频率：24-24.25 GHz。
- (2) 发射功率限值：20 mW(e.i.r.p)。

※1 CFS7H411MCN、CFS7H211MCN 以外

※2 本产品不属于模型遥控器。

各部分名称

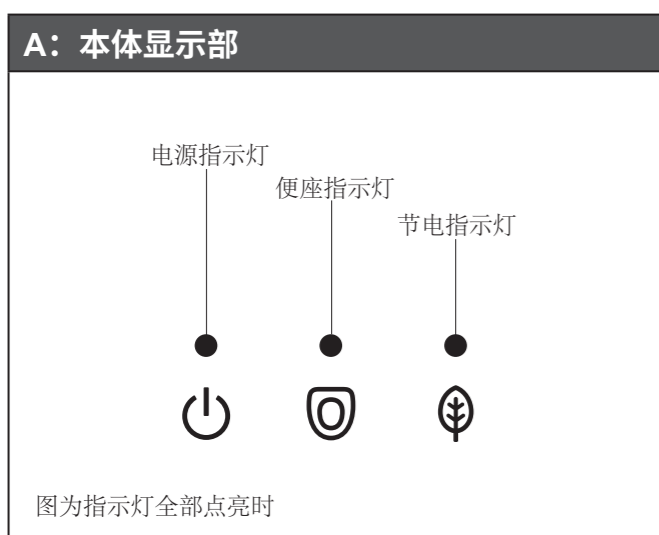
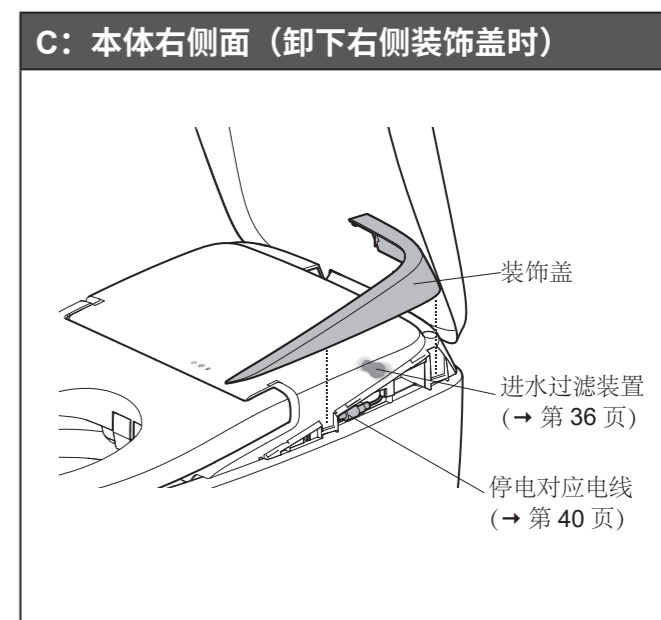
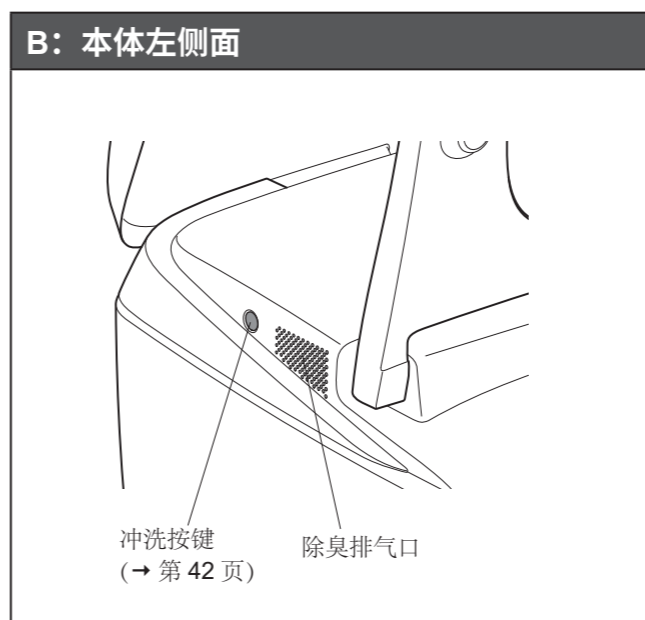
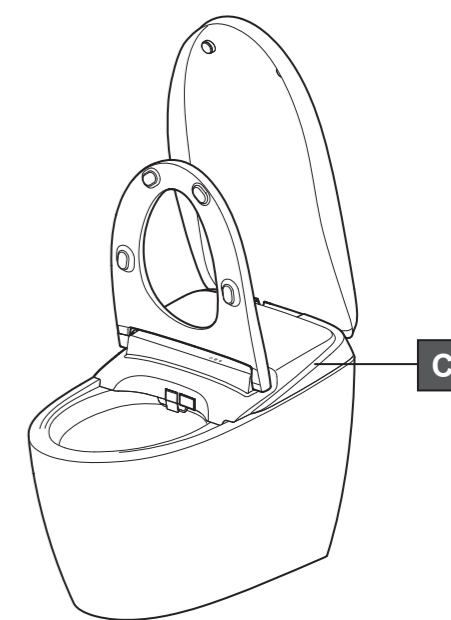
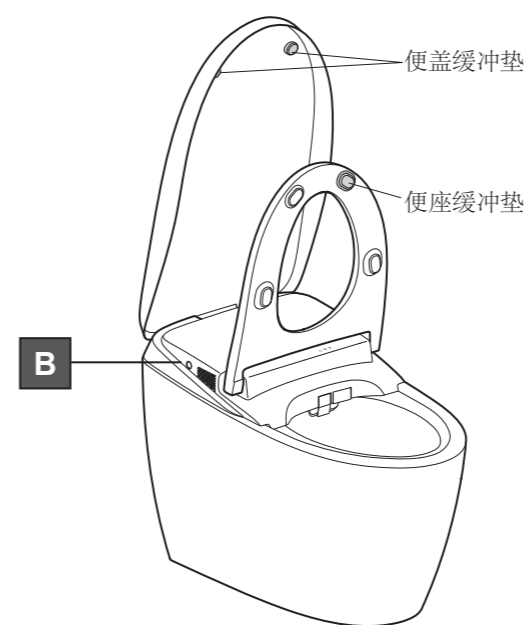
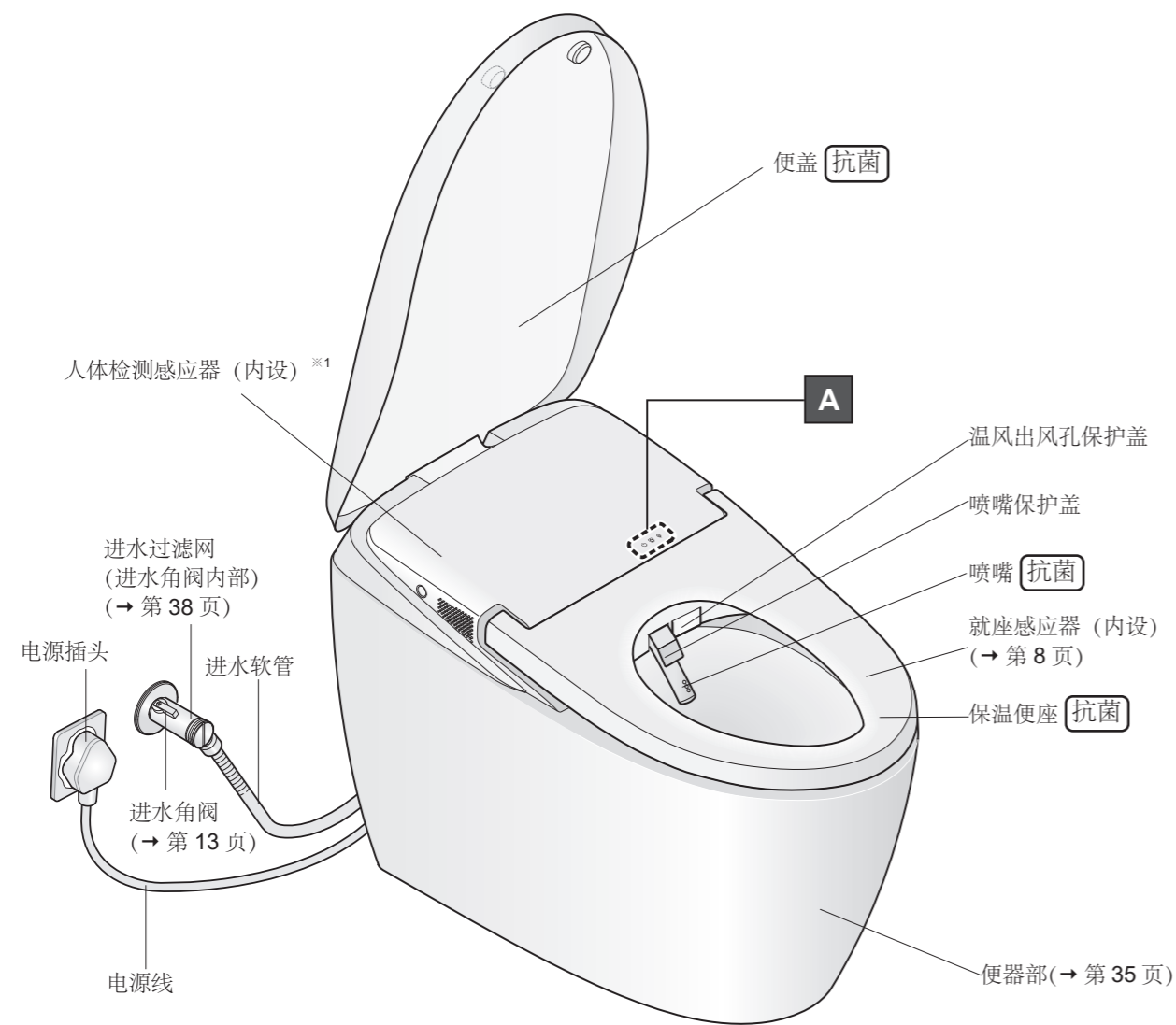

实物与插图可能有所差异，以实物为准。

型号记载于便器侧的标签上。

※1 CFS7H411MCN、CFS7H211MCN 以外

准备

初次使用时

1. 装入干电池

1.1 从托架上取下遥控器

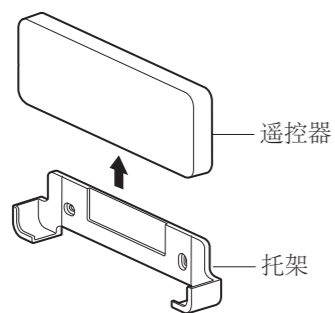

1.2 打开电池盖，装入2节7号干电池 装入电池后，合上电池盖

遥控器背面

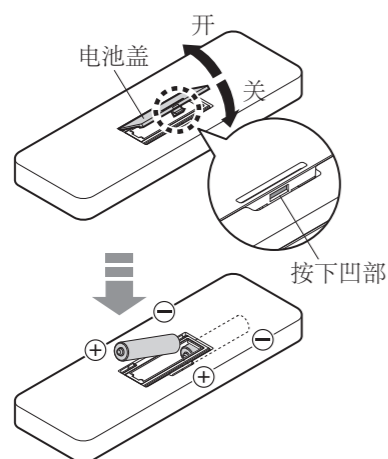

▶ 正确安放干电池后，遥控器的所有指示灯点亮约2秒。

1.3 将遥控器装回托架

关于干电池

请务必使用碱性干电池

为了防止干电池的破裂或漏液，请务必遵守「安全注意事项」(→ 第5、6页)

2. 打开总电源

2.1 打开配电箱的总电源

▶ 喷嘴伸出后即会自动收回

2.2 确认「电源」指示灯是否点亮

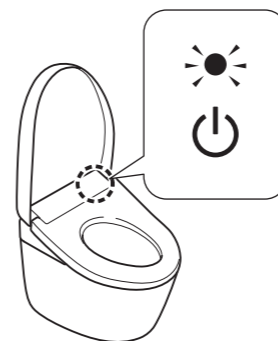

将总电源设置成「关」

关闭配电箱的总电源

▶ 「电源」指示灯熄灭

3. 打开进水角阀

3.1 完全打开进水角阀

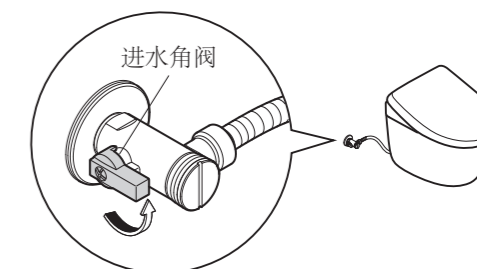

基本使用方法

自动功能的作用

1. 接近



自动便盖开闭 ※1

自动便盖开闭

自动打开便盖

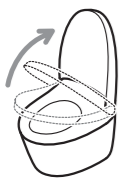

站立使用便器时

请用遥控器打开便座。

2. 就座※2



除臭
预喷水处理

除臭

除臭自动开始



去除便器内异味

预喷水处理

预喷水处理



向便器内喷洒水雾，使污垢不易附着

3. 起身



除臭
自动便器冲洗

人从便座上起身后，约60秒钟后会自动停止除臭

自动便器冲洗

约 10 秒钟后
冲水 ※3



须知：根据坐在便座上的时间，大、小冲洗方式自动切换。

- 约 6 至 30 秒时，进行小冲洗。
- 约 30 秒以上时，进行大冲洗。

4. 离开 人离开后



自动便器冲洗
自动便盖开闭※1

站立使用便器时

自动便器冲洗※4

离开便器约30cm以上
并经过约60秒以后
冲水 ※3



「小冲洗」

自动便盖开闭

离开便器约30cm以上
并经过约130秒以后
自动关闭便座、便盖※3



自动便盖开闭※5

人离开后约 90 秒
自动关闭便盖※3



「自动功能的作用」对初始设定时的动作状态进行了说明。
亦可变更设定后使用。
(→ 第 20 页至 33 页「变更设定」)

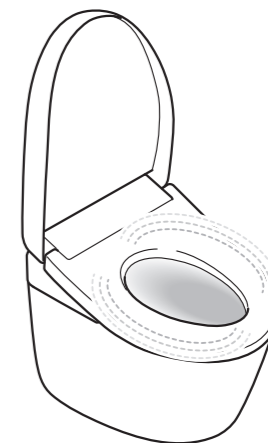

柔和照明※1

用柔和的照明光线照亮坐便器内
靠近便器后会亮灯，离开后过一段时间会熄灯。
须知：「柔和照明」的开/关 (→第31页)

夜间照明

「柔和照明」可以变更为适合夜间的照明方式
(夜间模式)。
(→第31页)

※1 CFS7H411MCN、CFS7H211MCN 以外。

※2 喷嘴附近会出水数秒钟，以准备喷出温水。

※3 可以变更为便盖关闭后冲洗便器的设定，CFS7H411MCN、CFS7H211MCN 以外。(→第26、27页)。

※4 CFS7H411MCN、CFS7H211MCN时，男子小便站立使用后，不会启动「自动便器冲洗」功能。

※5 没有坐在便座上时，便座就座时间及便器前站立时间较短时，到自动关闭为止大约需要90秒。

基本使用方法

遥控器的使用

本说明书使用CFS7G511KCN、CFS7H511MCN、CFS7H411MCN、CFS7H211MCN的插图进行说明。

CFS7G511KCN、CFS7H511MCN

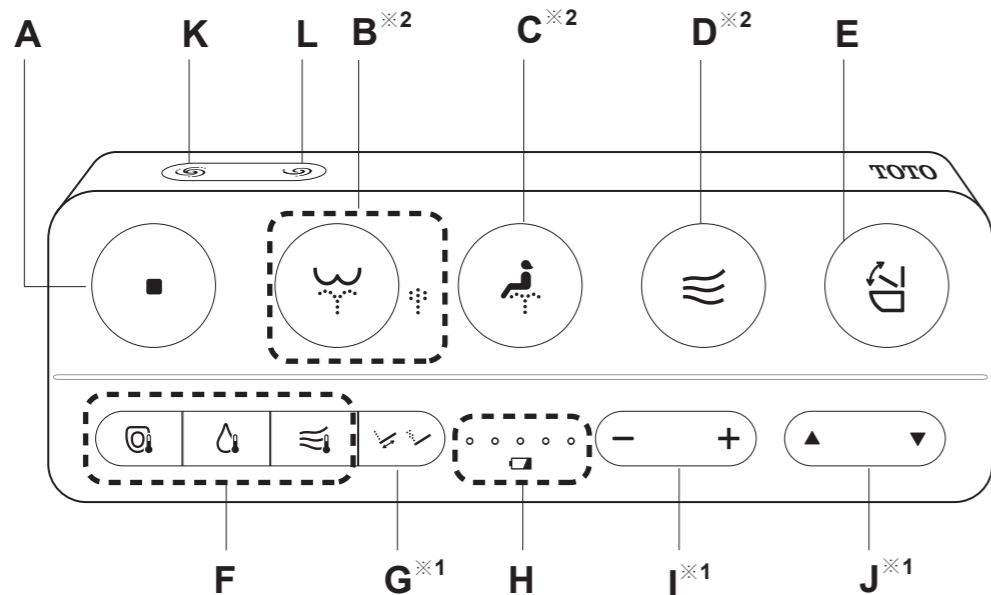

CFS7H411MCN、CFS7H211MCN

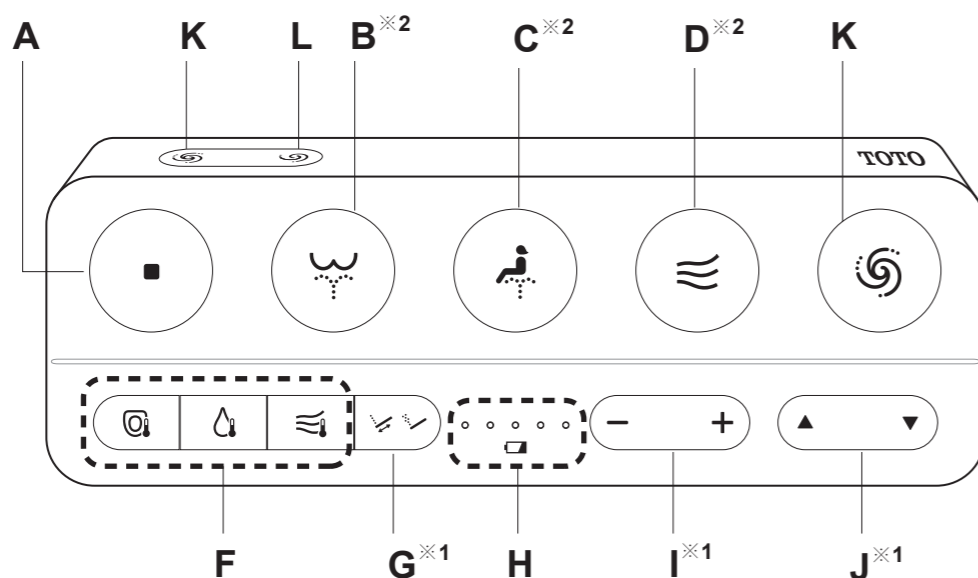

操作遥控器的按钮，本体接收到信号后，会响起电子音。

- A** 停止
停止B、C、D的操作。
- B** 臀部洗净
冲洗臀部。
 臀部轻柔洗净*3
被柔和的水流包裹着冲洗。
每按下一次按键 就会切换 或 。
- C** 下身洗净
用于女性下身洗净。
- D** 温风干燥
烘干臀部。
- E** 便座/便盖开闭*4
打开或关闭便座/便盖。
自动便盖开闭
设定为「开」时 打开或关闭便座
自动便盖开闭
设定为「关」时 按住不超过1秒，打开或关闭便盖。
按住超过1秒以上，打开或关闭便座。
- F** 便座温度
 温水温度
 干燥温度
调节温度时 (→ 第 18、19 页)
- G** 摆动洗净
喷嘴向前后移动，扩大洗净范围。
 按摩洗净
用强弱水势洗净。
每按一次按键，就会切换洗净方式
 → → + → 关
须知：坐在便座上时尽量靠后，洗净位置就容易对准，也不会出现溅水的现象。
- H** 电池电量警告标志
(→ 第 42 页)
- I** 水势调节
- + 可调节 5 档水势。
[-] 弱、[+] 强。
按下按钮按照指示灯，确认水势状态。
在设定的位置点亮约 10 秒钟。
●○○○○ 水势 1
○●○○○ 水势 2
○○●○○ 水势 3
○○○●○ 水势 4
○○○○● 水势 5
- J** 洗净位置调节
通过 [▲] [▼]、
可前后调节 5 档洗净位置。
按下按钮按照指示灯，确认洗净位置状态。
在设定的位置点亮约 10 秒钟。
○○○○● 位置 1
○○○○● 位置 2
○○○○● 位置 3
○○○○● 位置 4
○○○○● 位置 5
遥控器操作完成后的一段时间内
(最长不超过 5 分钟)，会返回到第 3 档。
须知：坐在便座上时尽量靠后，洗净位置就容易对准，也不会出现溅水的现象。
- K** 大冲洗*5
进行大冲洗。
- L** 小冲洗*5
进行小冲洗。

※1 在使用 B、C 的过程中，按下按键即可使用的功能。
※2 就座感应器未启动前，无法使用本产品的各项功能。因此，入座时皮肤需直接接触就座感应器 (→ 第 8 页)

※3 CFS7M411ECN、CFS7M211ECN、CFS7H411MCN、CFS7H211MCN 以外。
※4 CFS7H411MCN、CFS7H211MCN 以外。
※5 可以变更便盖关闭后冲水便器的设定，CFS7H411MCN、CFS7H211MCN 以外。(→ 第 26、27 页)

温度调节

温水、便座、干燥

可设定高温至低温的 3 个等级和「关」。

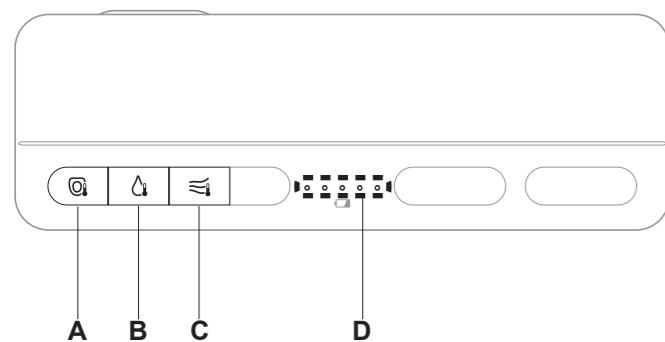

- A 便座温度 按键 (想要调节便座温度时)
- B 温水温度 按键 (想要调节温水温度时)
- C 干燥温度 按键 (想要调节干燥温度时)
- D 显示已按下按键的温度等级

调节温度

1. 选择并按下要设定的温度按键 (「便座温度」按键)、(「温水温度」按键)、(「干燥温度」按键)
 - ▶ 显示目前的温度等级

2. 反复按下在步骤 1 选择的按键直到达到您所喜好的温度等级

▶ 每按下一次按键，设定内容就会切换一次

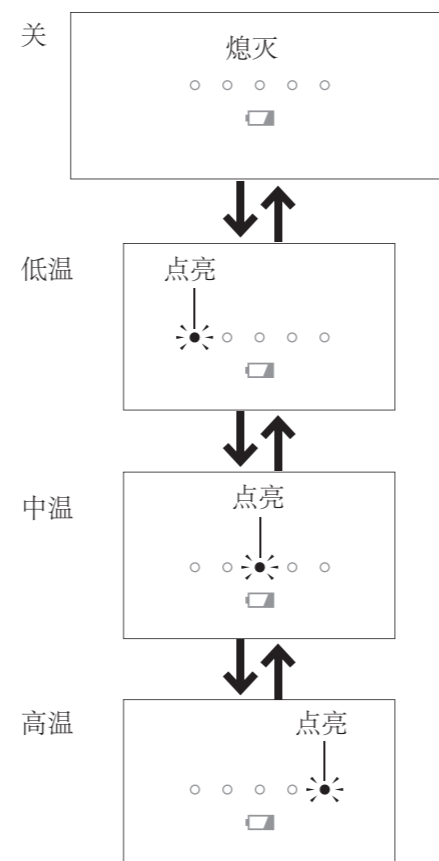

设定结束

▶ 设定便座温度功能时，便座指示灯点亮



须知：干燥温度不能「关」
如果连续不按按键约 10 秒以上，温度调节指示灯就在被记忆其设定内容状态下熄灭。

在设定中，温度调节指示灯熄灭时，请按步骤 1 重新设定。

将便座、温水^{※1}的温度设为「关」

1. 选择并按下要设定为「关」的温度按键 (「便座温度」按键)、(「温水温度」按键)
 - ▶ 显示目前的温度等级

2. 反复按下在步骤 1 选择的按键直到温度等级达到「关」
 - ▶ 每按下一次按键，设定内容就会切换一次

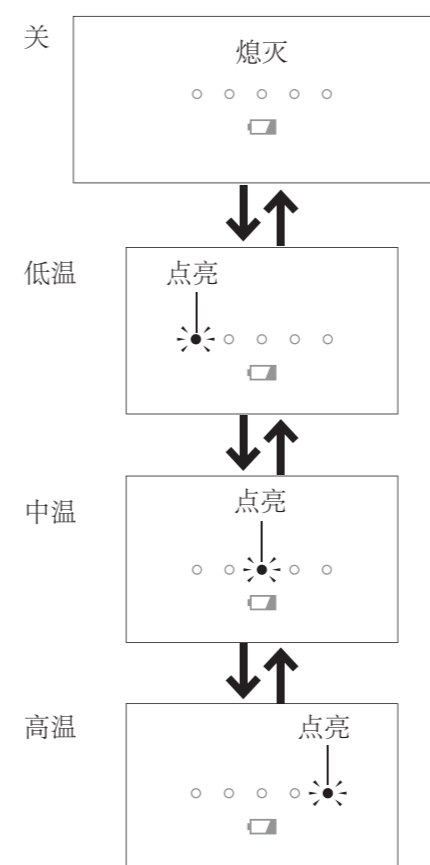

设定结束

▶ 便座温度设定为「关」时，便座指示灯熄灭。



须知：干燥温度不能「关」

即使进行温度调节也无法加热便座时
▶ 节电功能是否处于「开」状态? (→ 第 22、23 页)

※1 为了防止结露，即使处于「关」状态，温水温度也不会下降到 20℃ 以下。

变更设定

设定一览表

设定的种类	可改变的设定 黑色字体为「初始设定」	可设定的机型
自动节电/超级自动节电 (→第24页)	开/关	全機種
定时节电 (→第24页)	开/关	CFS7G511KCN CFS7M411ECN CFS7G311KCN CFS7M211ECN
自动便器冲洗 (→第25页)	开/关	全機種
到开始冲水为止的时间 (→第25页)	短/标准/长	全機種
便盖关闭后冲水 (→第26页)	开/关	CFS7G511KCN CFS7M411ECN CFS7H511MCN CFS7G311KCN CFS7M211ECN CFS7H311MCN
自动便盖开闭 (→第28页)	开/关	
到便盖关闭为止的时间 (→第28页)	短/标准	
到便盖打开为止的时间 (→第29页)	标准/较长/长	
打开方式 (→第29页)	便盖/便座·便盖	
预喷水处理 (→第30页)	开/关	全機種
除臭 (→第30页)	开/关	全機種
柔和照明 (→第31页)	开/关	CFS7G511KCN CFS7M411ECN CFS7H511MCN CFS7G311KCN CFS7M211ECN CFS7H311MCN
夜间照明 (→第31页)	开/待机/定时	全機種
防止冰冻 (→第32页)	开/关	全機種
电子音 (→第33页)	开/关 ^{※1}	全機種

※1 即使「电子音」设定为「关」状态，变更设定时仍会发出电子音。

改变设定时，请确认遥控器指示灯

在步骤1中按下按钮约10秒以上，进入设定模式。
(→第25页至33页)

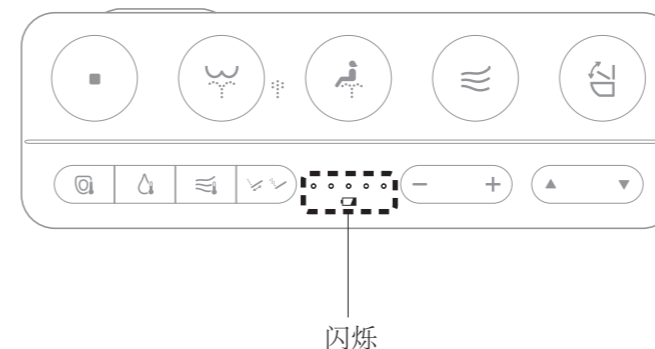

确认

按下 ■ 按钮约 10 秒时
遥控器的指示灯全部闪烁

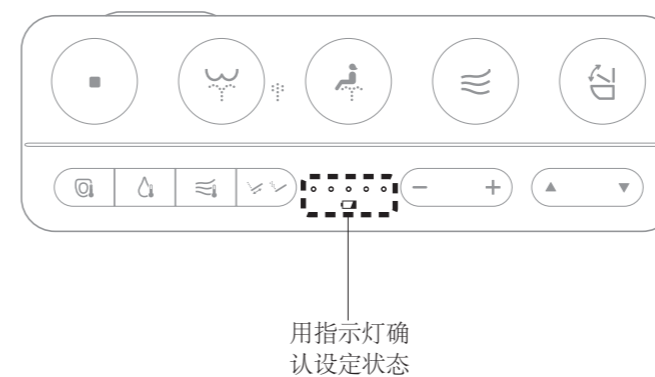

须知：在设定时，如果约 60 秒以内未按下一个按钮，则显示会消失。此时如果未完成设定，请从步骤 1 重新设定。

▶ 用于设定的按键。(→第24页至33页)

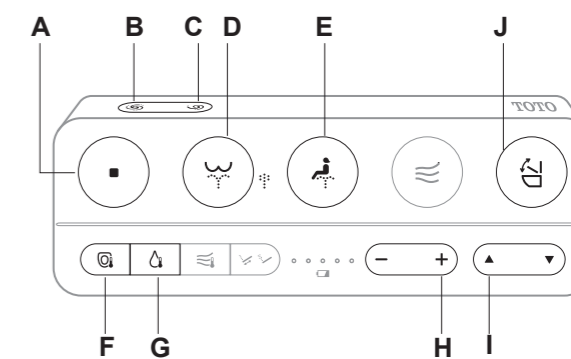
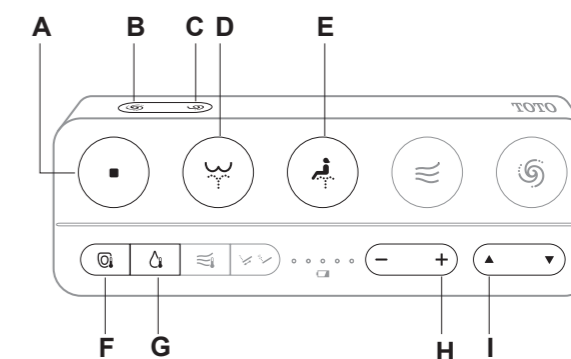

- A 停止按键
- B 大冲洗按键
- C 小冲洗按键
- D 臀部洗净按键
- E 下身洗净按键
- F 便座温度按键
- G 温水温度按键
- H 水势+按键
- I 洗净位置调节 (▲) 按键
- J 便座开闭按键

变更设定

关于节电功能

节电功能包括「自动节电」、「超级自动节电」和「定时节电」。降低（或关闭）便座的温度，实现节电。

须知：即使在节电功能启用期间（便座加热器处于「低温」或「关」状态），坐上便座后，也会自动开始加热。（约15分钟后，变为设定温度。）
本体显示部返回设定节电功能时的指示灯显示状态。

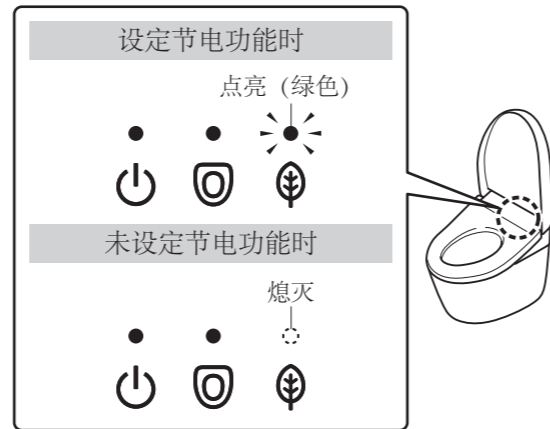

自动节电

希望产品自动节电

产品会检测到使用频率低的时间段，并自动降低便座温度以达到节电的目的。

确定使用频率较低的时间段约需10天。

节电功能启用时

本体显示部

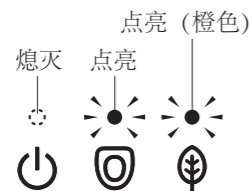

便座加热器



例

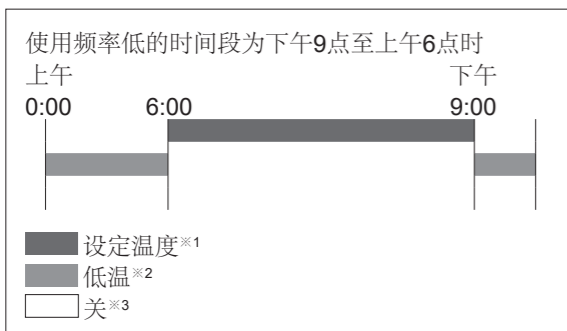

超级自动节电

想要更加节电

运行「自动节电」的同时，在不使用的时间段自动关闭便座加热器。

节电功能启用时

本体显示部

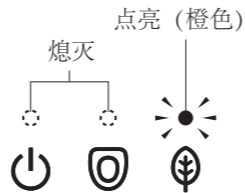

便座加热器



例

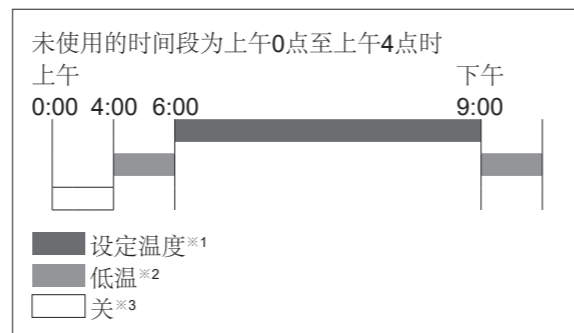

定时节电

只想在特定的时间段内节电（6小时，9小时）

设定后，每天将在该时间段内自动关闭便座加热器。

节电功能启用时

本体显示部

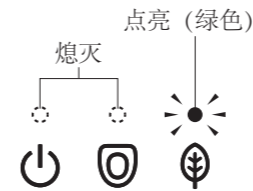

便座加热器



例

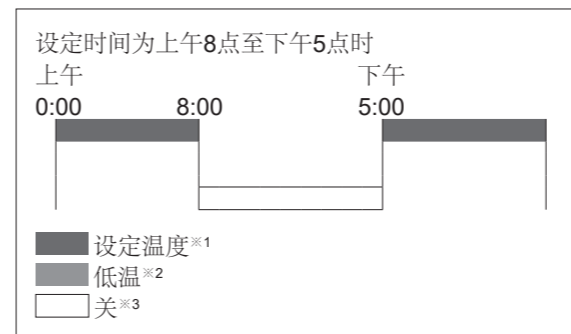

定时节电+（超级）自动节电

希望彻底节电时

「定时节电」与「（超级）自动节电」功能同时设定时，即使不在「定时节电」中也会启动「（超级）自动节电」功能。

节电功能启用时

本体显示部

「（超级）自动节电」中

▶ 「（超级）自动节电」时的指示灯显示状态（→第22页）

「定时节电」中

▶ 「定时节电」时的指示灯显示状态（→如左边所述）
便座加热器

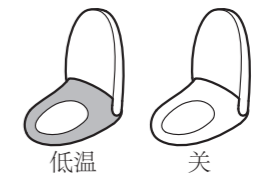

例

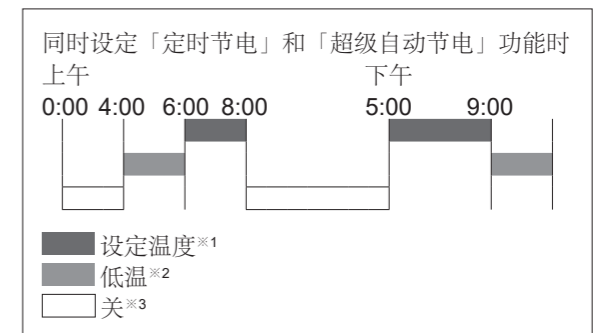

※1 是在第 18、19 页设定过的温度。
※2 便座加热器处于「低温」状态的时间段。
※3 便座加热器处于「关」状态的时间段。

变更设定

设定方法

自动节电/超级自动节电

1. 和 同时按下「停止」按键和「温水温度」按键约5秒以上
▶ 每按下约5秒以上，设定内容就会切换一次

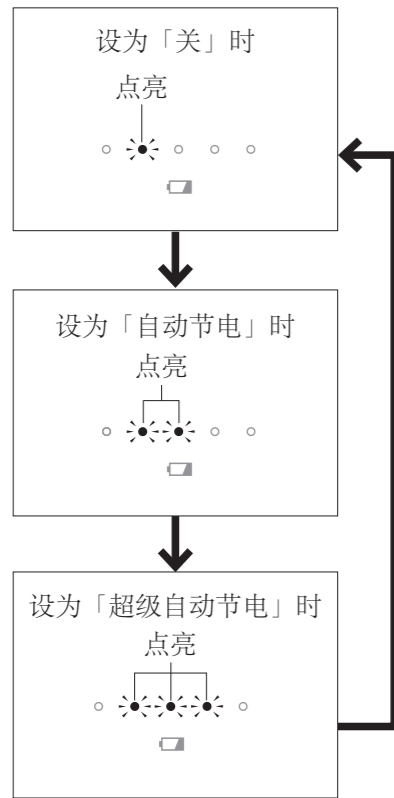

设定结束

定时节电

请在节电开始的时间点进行设定

例：上午1点至7点（6小时）节电时

1. 和 上午1点后，同时按下「停止」按键和「便座温度」按键约5秒以上，反复按下直到「6小时」指示灯点亮
▶ 每按下约5秒以上，设定内容就会切换一次

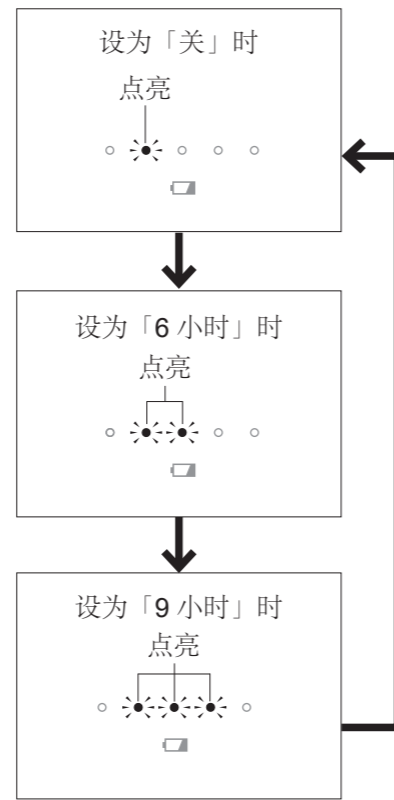

设定结束

自动便器冲洗^{※1}

是否要用自动方式冲洗便器

1. 和 同时按下「停止」按键和「大冲洗」按键约5秒以上
▶ 每按下约5秒以上，设定内容就会切换一次

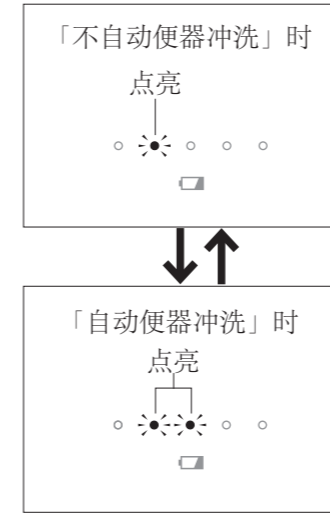

设定结束

到开始冲水为止的时间^{※2}

改变从起身到自动冲洗便器所间隔的时间

1. 按下「停止」按键10秒以上直到遥控器指示灯全部闪烁
2. 和 同时按下「大冲洗」按键和「臀部洗净」按键
▶ 每按下一次按键，设定内容就会切换一次
从起身到自动冲洗便器所间隔的时间

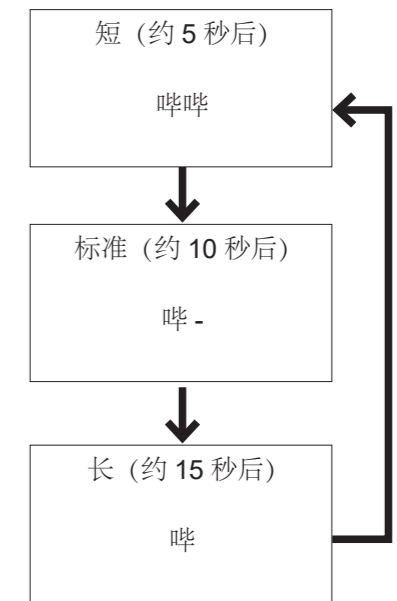

3. 按下「停止」按键
须知：「便盖关闭后冲水」设定为「开」时，按照上述的时间设定便盖会关闭然后便器冲洗。
设定结束

※1 当「自动便器冲洗」设定为「开」时，即使使用遥控器进行手动冲洗后，仍可能再次自动冲水。若经常使用手动冲洗，请将「自动便器冲洗」设定为「关」。



※2 「便盖关闭后冲水」设定为「开」时，到「自动关闭便盖为止（关闭后便器冲洗）」的时间。

变更设定

便盖关闭后冲水

是否在自动便盖关闭后再冲水 / 不冲水

1.  按下「停止」按键10秒以上
直到遥控器指示灯全部闪烁

2.  和  同时按下「小冲洗」按键和「便座温度」按键
▶ 每按下一次按键，设定内容就会切换一次

「冲水」时	「不冲水」时
哔	哔.

3.  按下「停止」按键
设定结束

便盖关闭后冲水

人从便座上起身约10秒后（站立使用的情况的话是人离开后）便盖自动关闭然后便器冲洗。

另外，也可按下遥控器的便器冲洗按键（大冲洗·小冲洗），便盖会关闭然后便器冲洗。

使用便座

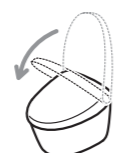

从便座上起身

便盖关闭（约10秒后）
▶ 便盖关闭后便器冲洗

站立使用



离开便器

便座·便盖关闭
（约离开30 cm以上，约135秒后）
▶ 便座·便盖关闭后便器冲洗

遥控器的便器冲洗按钮

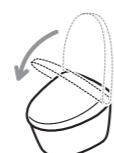

按下



便盖关闭
▶ 便盖关闭后便器冲洗

自动便器冲洗·自动便盖开闭为以下设定时，「便盖关闭后冲水」不会自动工作。
（使用遥控器的便器冲洗按键时除外）

	自动便器冲洗	自动便盖开闭
1)	关	开
2)	开	关
3)	关	关

1) 的情形

便盖会自动关闭，但便器不会自动冲洗。

2) 的情形

便器会自动冲洗，但便盖不会自动关闭。

3) 的情形

便盖开闭·便器冲洗不会自动工作。

自动便器冲洗·自动便盖开闭请都设定为「开」。

（→第25、28页）

即使「自动便器冲洗」为「开」时，自动「便盖关闭后冲水」也有不能执行的情况。

详情请参阅「常见问题」的「便盖关闭后冲水不动作」。

（→第50页）

须知:便盖自动关闭到便器冲洗的时间变更为

「短（使用便座时：约5秒；站立使用时：约130秒） / 标准（使用便座时：约10秒；站立使用时：约135秒） / 长（使用便座时：约15秒；站立使用时：约140秒）」
（→第25页）

坐在便座上时，如果途中抬了一下腰或者靠便座的右侧坐时，就座感应器将难以检测到，使用中会出现便盖关闭便器冲洗的状况。请就座时让肌肤接触就座感应器位置。

（→第8页）



站立使用时，便座·便盖会出现关闭便器冲洗的状况。

请站立在便器的正面。

变更设定

自动便盖开闭

是否要用自动方式打开或关闭便盖

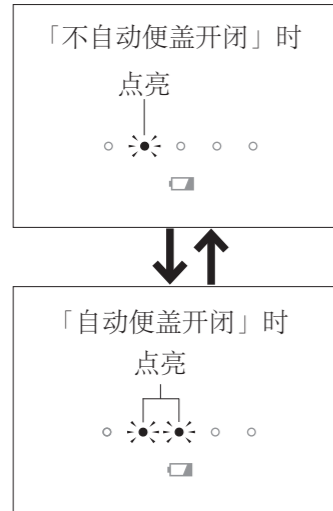

1.  和 
同时按下「停止」按钮和「便座开闭」按钮约5秒以上
▶ 每按下约5秒以上，设定内容就会切换一次



设定结束

到便盖关闭为止的时间※1

改变自动方式关闭便盖所需的时间

1. 
按下「停止」按钮10秒以上直到遥控器指示灯全部闪烁
2.  和 
同时按下「臀部洗净」按钮和「便座开闭」按钮
▶ 每按下一次按钮，设定内容就会切换一次

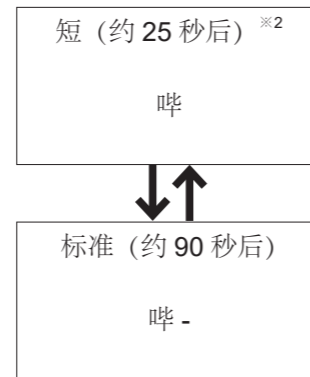

改变自动方式关闭便盖所需的时间



3. 
按下「停止」按钮
设定结束

到便盖打开为止的时间

改变自动方式打开便盖所需的时间
(用手或遥控器关闭时)

1. 
按下「停止」按钮10秒以上直到遥控器指示灯全部闪烁
2. 
按下「便座开闭」按钮约5秒以上
▶ 每按下约5秒以上，设定内容就会切换一次

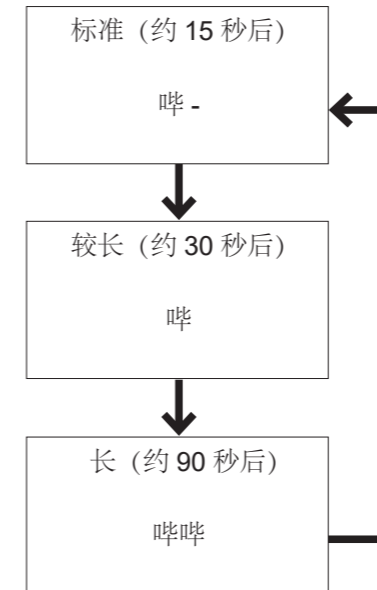

改变自动方式打开便盖所需的时间



3. 
按下「停止」按钮
设定结束

打开方式

自动开闭便盖 / 自动开闭便座和便盖

1. 
按下「停止」按钮10秒以上直到遥控器指示灯全部闪烁
2.  和 
同时按下「下身洗净」按钮和「便座开闭」按钮
▶ 每按下一次按钮，设定内容就会切换一次

打开方式

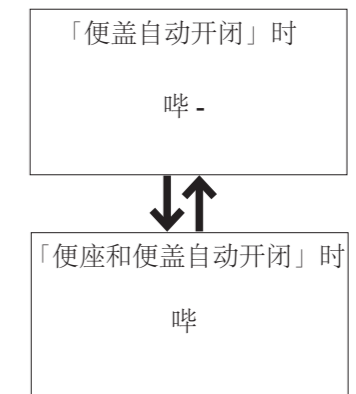

3. 
按下「停止」按钮
设定结束



※1 「便盖关闭后冲水」设定为「开」时，到自动关闭便盖为止需要的时间将无法变更。请设定「到开始冲水为止的时间」。
(→ 第 25 页)

※2 设定为「短（约 25 秒后）」时，自动关闭后约 15 秒内不会再自动打开。
即使设定了「短（约 25 秒）」时，便盖和便座处于打开状态，那么在人离开约 130 秒后关闭。

变更设定

预喷水处理

是否要用自动方式对便器加以预喷水处理

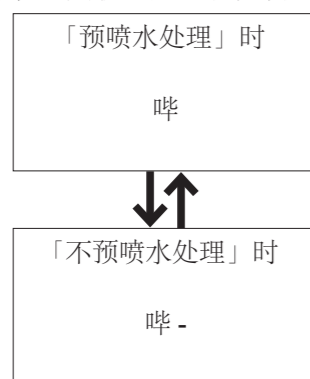

1.  按下「停止」按键10秒以上
直到遥控器指示灯全部闪烁
2.  同时按下「臀部洗净」按键和「下身洗净」按键
▶ 每按下一次按键，设定内容就会切换一次
用自动方式对便器加以预喷水处理





3.  按下「停止」按键
设定结束

除臭

坐在便座上后是否要用自动方式进行除臭处理

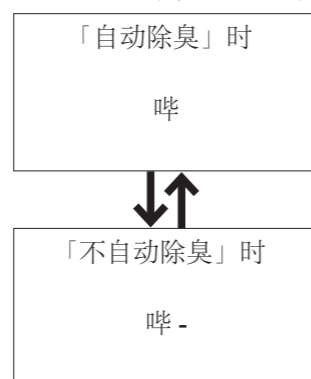

1.  按下「停止」按键10秒以上
直到遥控器指示灯全部闪烁
2.  按下「便座温度」按键约5秒以上
▶ 每按下约5秒以上，设定内容就会切换一次
坐在便座上后用自动方式进行除臭处理



3.  按下「停止」按键
设定结束

柔和照明

是否要使用柔和照明

1.  按下「停止」按键10秒以上
直到遥控器指示灯全部闪烁
2.  同时按下「大冲洗」按键和「水势+」按键
▶ 每按下一次按键，设定内容就会切换一次
选择所需要的设定按键
打开便器内的照明灯

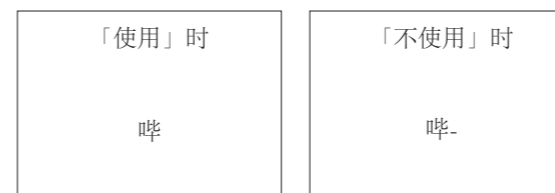

3.  按下「停止」按键
设定结束

是否改变「夜间照明」的发光方式（发光 / 不发光）
和时间段（夜间模式）

设定时间段（计时器）时，请设定想要开始的时间段。

1.  按下「停止」按键10秒以上
直到遥控器指示灯全部闪烁
2.  同时按下「下身洗净」按键和「便座温度」按键
▶ 每按下一次按键，设定内容就会切换一次
选择所需要的设定按键
打开便器内的照明灯

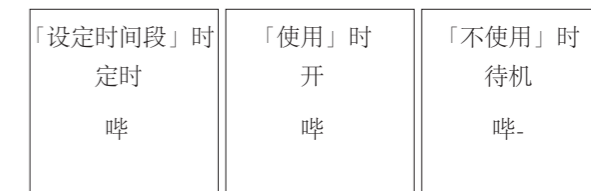

3.  按下「停止」按键
设定结束

变更设定

什么是夜间照明…

「柔和照明」可以变更为适合夜间的照明方式(夜间模式)。
须知:「柔和照明」的设定为「关」时,将无法点亮。

夜间照明为「开」时

柔和照明
常亮

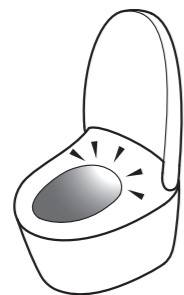

夜间照明为「关[待机]」时

柔和照明
根据设定点亮

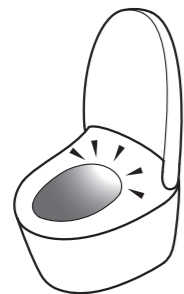

用定时器设定夜间照明时



例

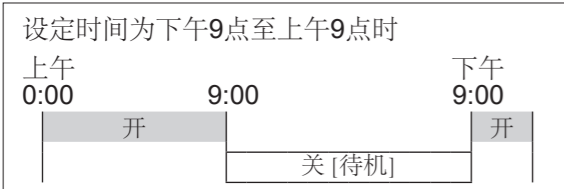

防止冰冻

自动按一定间隔使便器和机能部的水流动

- 按下「停止」按键10秒以上
直到遥控器指示灯全部闪烁
- 按下「洗净位置调节 (▲)」按键约5秒以上
▶ 每按下约5秒以上, 设定内容就会切换一次
<设定成「开」时>
设定后, 则每隔10分钟冲洗便器一次, 防止冻结。

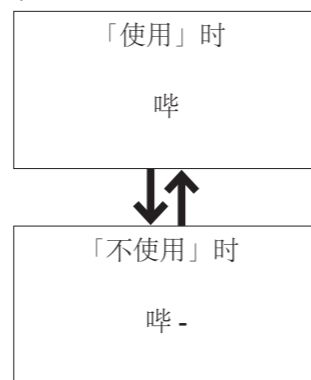

- 按下「停止」按键
设定结束

电子音

是否要使电子音鸣响

- 按下「停止」按键10秒以上
直到遥控器指示灯全部闪烁
- 按下「臀部洗净」按键约5秒以上
▶ 每按下约5秒以上, 设定内容就会切换一次
进行电子音设置



- 按下「停止」按键
设定结束

维修保养

维修保养前



警告

保养或点检时，请务必切断电源
可能会导致触电，或因误操作而导致故障。

在保养时，为了安全起见，
请切断电源※1※2※3

将电源设定为「关」后，「电源」指示灯熄灭。



将总电源设置成「关」

关闭配电箱的总电源

将电源设定为「开」

打开配电箱的总电源

▶「电源」指示灯点亮

机能部

- 浸湿后拧干的软布
- 卫生纸
- 干布
- 尼龙刷
- 清洁用海绵（三聚氰胺海绵等）
可能会导致损伤。

通常

1. 将电源设定为「关」（→如左边所述）
2. 用浸湿后拧干的软布进行擦拭
很脏的时候
请用软布沾上稀释后的厨房用中性清洗剂擦拭，随后再用清水清洗过的软布擦拭干净

要求
请勿用力擦拭产品表面。 这会导致表面出现划痕。 也可能影响质感。（划痕会降低光泽度。）

- 厨房用中性清洗剂
- 香蕉水
- 汽油
- 去污粉

3. 将电源设定为「开」（→如左边所述）
▶「电源」指示灯点亮

要求
本产品是电器产品。请勿使水进入内部或在本体部与便器部的缝隙间残留清洗剂。请勿将清洗剂直接倒入温风出风孔和喷嘴周围的保护盖中。 可能会损伤塑料部分或引起故障。
使用厕所用清洗剂清扫便器内时，应在3分钟内将其冲洗干净，随后将便座·便盖处于打开状态。 请将残留在便器内的清洗剂擦拭干净。 否则，清洗剂中的汽化气体会进入本体而导致故障。 <「便盖关闭后冲水」（→第26、27页）设定为「开」时>（→第7页）
请勿用力按压或强拉温风出风孔和喷嘴周围的保护盖。 可能会引起破损或故障。
请用浸湿后拧干的软布擦拭便座背面和便座缓冲垫。 污渍附着时可能会变色。
请将残留在便座上的水滴擦干净。 否则，会导致就座感应器误动作。

便器部

- 清洁用海绵坐便器刷
- 坐便器用中性清洗剂
- 工业用的酸性/碱性清洗剂
- 含研磨剂的清洗剂
- 氟系清洗剂（含氟化氢、氟化铵）
- 防水性或防污性的清洗剂
- 金属刷
- 含研磨剂的尼龙刷

通常

1. 将电源设定为「关」（→第34页）
2. 请用海绵坐便器刷等对便器进行清洁保养
3. 将电源设定为「开」（→第34页）
▶「电源」指示灯点亮

便器堵塞时

请使用市售的除堵塞工具，手动泵且确保便器上部距蓄水面10 cm以上。
（可能会造成污水外溢、室内渗水）

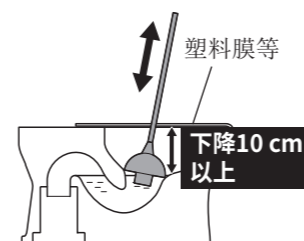

地板弄脏时

用拧干的抹布擦干净
（否则可能会导致地板腐蚀或出现污痕）

须知：男子小便时，为了减少小便的飞溅，建议坐着小便。

要求
请避免机能部或在机能部与便器的缝隙间残留水。 可能会造成室内渗水
请勿向便器和机能部的缝隙处，喷洒喷雾式清洗剂或水。
请勿使用具有疏水性或防污性的清洗剂或表面涂层剂。 虽然不会损伤陶器表面，但是，清洗剂或表面涂层剂的成分覆盖陶器表面，会导致不能充分发挥防污效果。

喷嘴

- 软布
- 卫生纸
- 干布
- 尼龙刷
- 清洁用海绵（三聚氰胺海绵等）
可能会导致损伤。

标准：每月一次
感觉污垢严重时（喷嘴清扫）

1. 喷嘴伸出
 和
同时按下「停止」按键和「下身洗净」按键
约3秒以上
▶喷嘴伸出后会流出清洗用水
▶约5分钟后会自动收回

2. 请用软布沾水擦拭

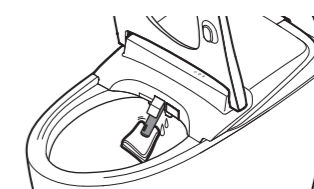

要求
请勿将喷嘴头强行外拉，内推或按压。 可能会引起破损或故障。

3. 按下「停止」按键
▶喷嘴收回

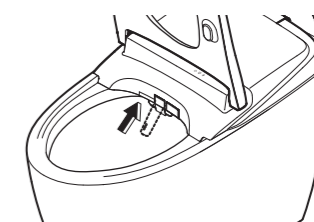

※1 使用「喷嘴清扫」功能时除外。
※2 在打开配电箱的总电源大约20秒的时间内，便盖不会自动打开（因产品自检中）。请用遥控器操作。CFS7H411MCN、CFS7H211MCN以外。
※3 将电源设定为「关」后，自动节电、超级自动节电、定时节电、夜间照明的设定被解除，请重新进行设定。（→第24、31页）

维修保养

进水过滤装置

标准：半年一次
感觉洗净水势小时

1. 关闭进水角阀 (→ 第 45 页)
 - ▶ 停止进水



注意

当进水角阀被打开时，不要取下进水过滤装置。否则会造成喷水。

2. 喷嘴伸出 (排空进水管内的压力)

- 1) 和 同时按下「停止」按键和「下身洗净」按键约 3 秒以上
- 2) 按下「停止」按键
 - ▶ 喷嘴收回

3. 将电源设定为「关」(→ 第 34 页)

4. 打开便盖

5. 取下装饰盖，并取下进水过滤装置

- 1) 取下装饰盖

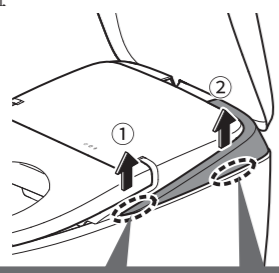

手指沿着装饰盖的下沿，先将位置①提起，再将位置②提起，然后取下

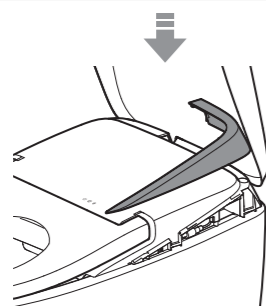

- 2) 找到凹槽部，确认看到下方的进水过滤装置
用一字型螺丝刀松开进水过滤装置后拉出

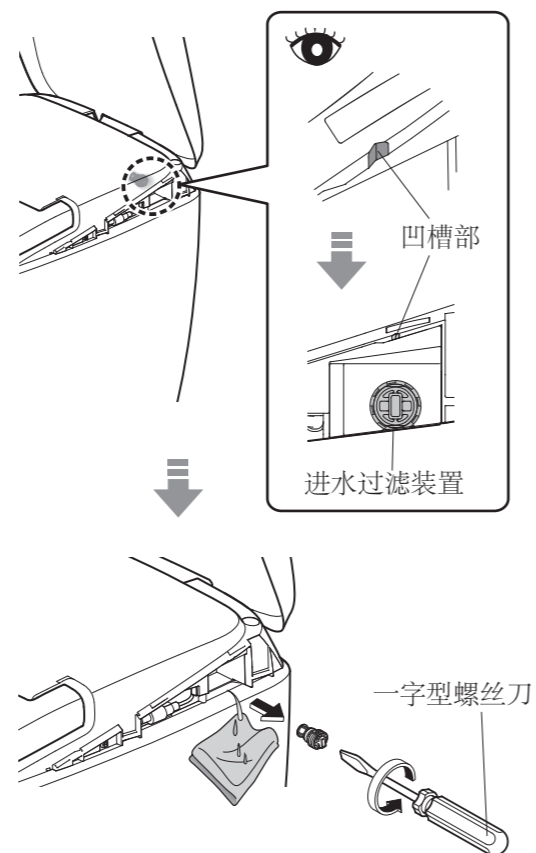

6. 用牙刷等清除过滤网上的灰尘

▶ 同时清除进水过滤装置安装孔中的垃圾

7. 安装进水过滤装置、装上装饰盖

- 1) 装入进水过滤装置后，用一字型螺丝刀确实拧紧

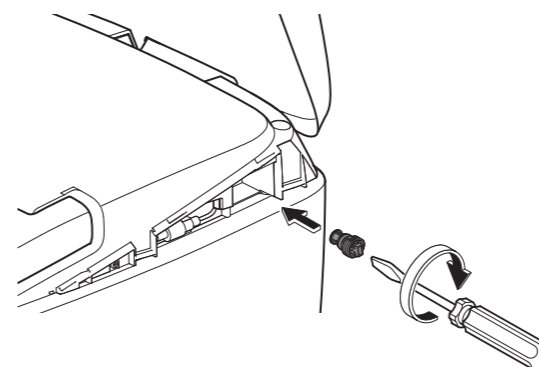

- 2) 装上装饰盖

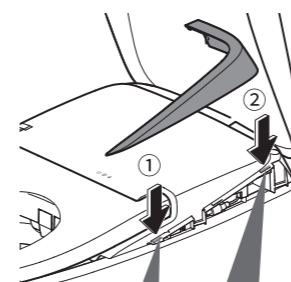

先对准①和②卡槽，进行按压，直至听到「咔嚓」声为止。再按压后面卡槽，直至听到「咔嚓」声为止

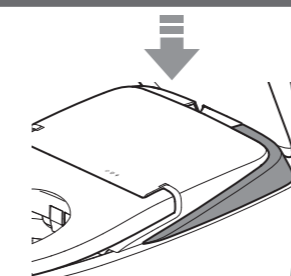

8. 将电源设定为「开」(→ 第 34 页)

▶ 「电源」指示灯点亮

9. 打开进水角阀 (→ 第 13 页)

▶ 确认配管或本体上无漏水
▶ 完全打开进水角阀

维修保养

进水过滤网（便器部）

标准：半年一次

1. 关闭进水角阀（→ 第 45 页）



- ▶ 停止进水

⚠ 注意

当进水角阀被打开时，不要取下进水过滤网。否则会造成喷水。

必须执行

2. 喷嘴伸出（排空进水管内的压力）

- 1)  和 
同时按下「停止」按键和「下身洗净」按键约 3 秒以上
- 2) 
按下「停止」按键
▶ 喷嘴收回

3. 将电源设定为「关」（→ 第 34 页）

4. 打开进水过滤网的封盖后，取出进水过滤网

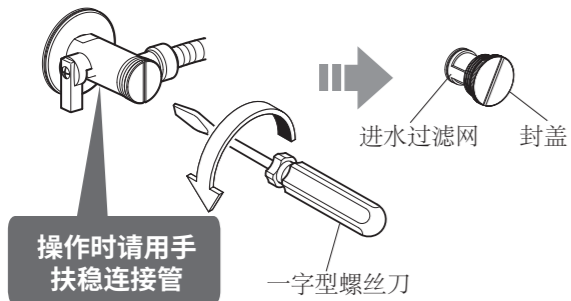

5. 从封盖上取下进水过滤网，用牙刷等工具清除过滤网上的污垢。

要求

不使用清洗剂。
不要用力挤压进水过滤网。
(否则可能会导致变形)

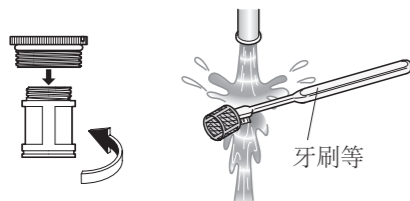

6. 将进水过滤网安装在封盖上

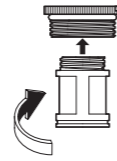

7. 安装进水过滤网的封盖，并使用一字型螺丝刀拧紧



8. 打开进水角阀（→ 第 13 页）

- ▶ 确认进水角阀及配管连接部有无漏水
- ▶ 完全打开进水角阀

9. 将电源设定为「开」（→ 第 34 页）

- ▶ 「电源」指示灯点亮

以下情况时

因停电而无法进行冲水处理时(非断水时)

停电时,可选择使用水桶冲洗的方法(→第41页)或使用停电用电池盒(选配品品番:TEP007)的方法,并按下大冲洗按键来冲洗便器。

选配品

■停电用电池盒

选配品型号 **TEP007**

※包装内有安装说明书,请仔细阅读后正确安装。



1. 打开便盖

2. 拆下装饰盖

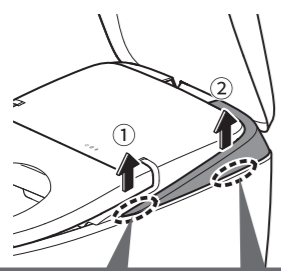

手指沿着装饰盖的下沿,先将位置①提起,再将位置②提起,然后取下

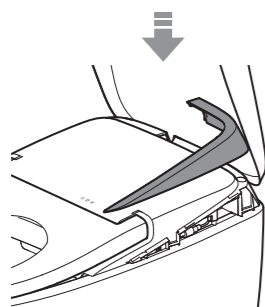

3. 取出本体连接器

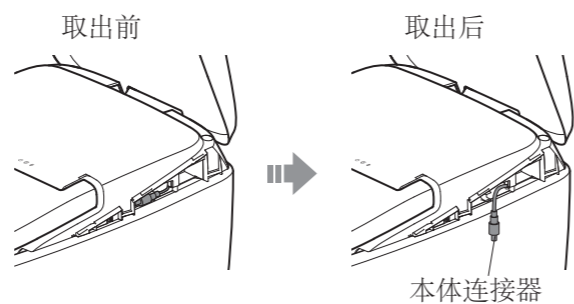

注意

请不要用力拉扯。

4. 将本体连接器和电池盒连接器连接

- 1) 请分别取下本体连接器的保护盖和电池盒连接器的保护盖

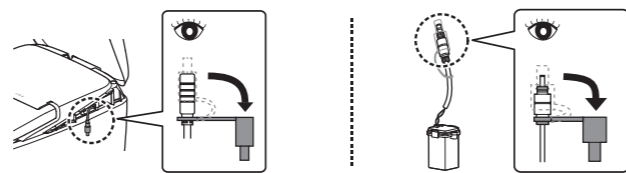

- 2) 请连接本体连接器和电池盒连接器。

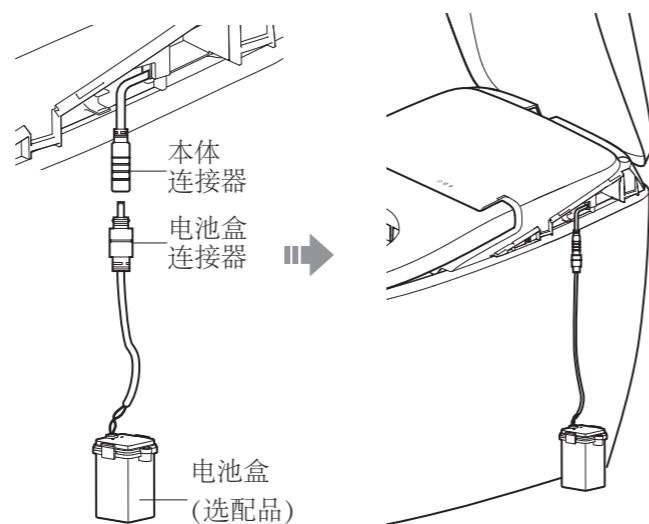

注意

请将连接器确实地插入。

要求

电池盒请放置在地面上使用。

5. 按下本体上的冲洗按键

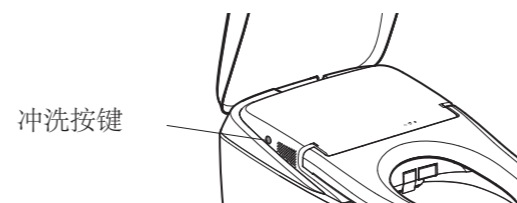

要求

请按住冲洗按键 2 秒钟以上。

6. 冲洗完成后,断开本体连接器和电池盒连接器并整理好线束,将连接器的部位卡入卡槽内,再将电池盒放回包装箱。

- ▶ 收纳前,请分别盖上本体连接器的保护盖和电池盒连接器的保护盖。

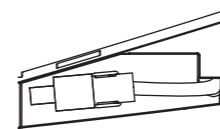

注意

请勿将保护盖强行卡入收纳槽内,否则会发生卡槽断裂问题。

7. 安装装饰盖

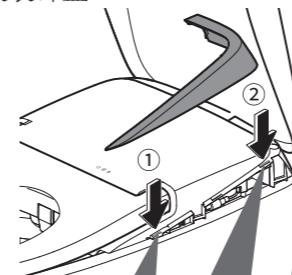

先对准①和②卡槽,进行按压,直至听到「咔嚓」声为止。再按压后面卡槽,直至听到「咔嚓」声为止

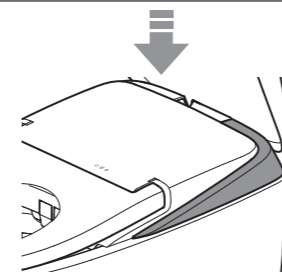

要求

恢复供电后,请务必进行大冲洗。(因为排水管中可能留有污物)也可以用水桶进行冲水。(→如右边所述)

因断水而无法进行冲水处理时

1. 用水桶冲水(6~8L左右)



2. 冲水后,如果水位降低时,请追加注水(直到水位不上升为止)

- ▶ 可防止发出臭味。

要求

断水时,应将自动便器冲洗功能处于「关」状态。(→第25页)

恢复供水后,请务必先使用浴室或厨房等的设备放水(除本产品以外),以除去进水管内的空气。空气或异物等进入到本产品内,可能会导致故障。

恢复供水后,请务必进行大冲洗。因为排水管中可能留有污物。

以下情况时

无法用遥控器进行操作时

可按本体左侧面的按键进行便器的冲洗。

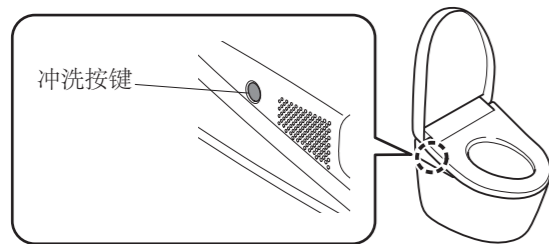

遥控器的电池电量警告标志闪烁时，请更换同品牌的2节新干电池。

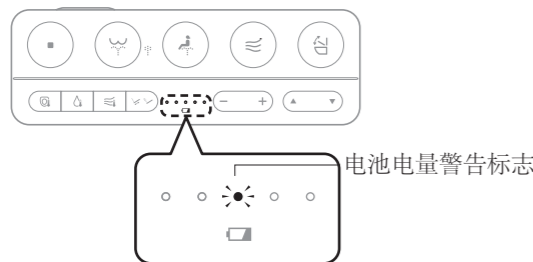

干电池的更换方法

1. 将电源设定为「关」(→ 第 34 页)
2. 从托架上取下遥控器 (→ 第 12 页)
3. 打开电池盖，更换 2 节 7 号干电池 (→ 第 12 页)
▶ 电池电量警告标志熄灭
4. 将遥控器装回托架 (→ 第 12 页)
5. 将电源设定为「开」(→ 第 34 页)
▶ 「电源」指示灯会点亮

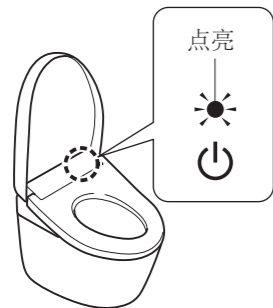

要求

更换干电池后，可能解除节电等功能的「开」、「关」设定。请重新进行设定。

※1 CFS7H411MCN、CFS7H211MCN 以外。

采取预防冻结的措施时

外部气温低于0℃时，请采取预防冻结的措施。

要求

外部气温低于0℃时，请不要启用节电功能。产品冻结可能会导致产品破损。

为了防止周围的温度降至0℃以下，请提高坐便器室内温度，以防止发生冻结。

开始工作前，应将「自动便器冲洗」功能 (→ 第 25 页) 和「自动便盖开闭※1」功能 (→ 第 28 页) 均设定在「关」位置。

防冻措施 (流动方式)

是按固定时间间隔自动冲洗便器和机能部，防止冻结的方法。

设定方法

1. 请使用遥控器将「防止冰冻」设定成「开」(→ 第 32 页)
 - ▶ 「电源」指示灯闪烁。
 - 按约 10 分钟的间隔冲洗便器。
 - 按约 5 分钟的间隔，从喷嘴附近喷出 50 ml 左右的水 (喷嘴不伸出)



按约10分钟的
间隔冲洗便器

按约5分钟的间隔，
从喷嘴附近流出洗净水

长时间不使用时

别墅等的卫生间长时间不使用时，请排空本体内存水。

否则，可能因产品内的水变质而引致皮肤炎症等疾病。也可能因冻结引发产品损坏等问题。

要求

有冻结隐患时，请进行冻结预防。(→ 第 42 页)
产品冻结可能会导致产品破损。

排水方法

1. 关闭进水角阀 (→ 第 45 页)
▶ 停止进水

注意

当进水角阀被打开时，不要取下进水过滤装置。否则会造成喷水。

2. 按下「大冲洗」按键，放掉便器水箱内的水※2。
3. 喷嘴伸出 (排空进水管内的压力)
 - 1) 和 同时按下「停止」按键和「下身洗净」按键约 3 秒以上
 - 2) 按下「停止」按键
▶ 喷嘴收回
4. 将电源设定为「关」(→ 第 34 页)

※2 「便盖关闭后冲水」设定为「开」时，便盖关闭后进行冲洗。CFS7H411MCN、CFS7H211MCN 以外。

5. 放掉配管内的水

- 1) 打开便盖
- 2) 取下装饰盖

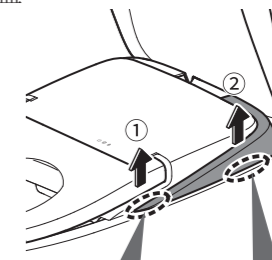

手指沿着装饰盖的下沿，先将位置①提起，再将位置②提起，然后取下

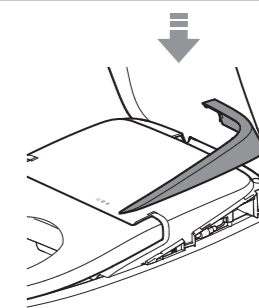

- 3) 找到凹槽部，确认看到下方的进水过滤装置用一字型螺丝刀松开进水过滤装置后拉出

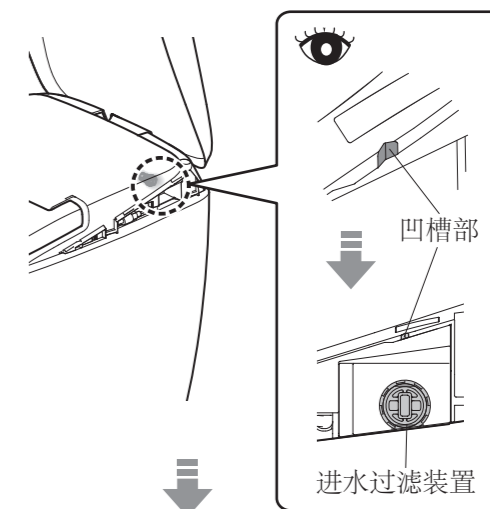

一字型螺丝刀

以下情况时

长时间不使用时(继续)

6. 放完水后, 安装进水过滤装置, 装上装饰盖

1) 装入进水过滤装置后, 用一字型螺丝刀确实拧紧

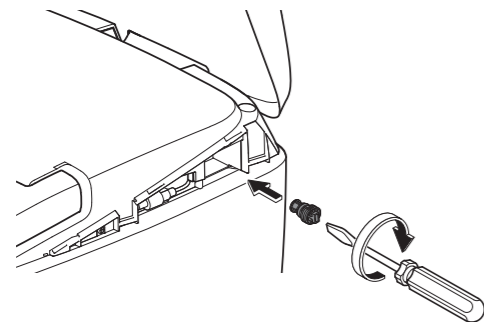

2) 装上装饰盖

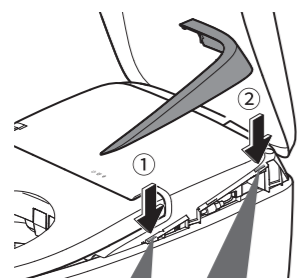

先对准①和②卡槽, 进行按压, 直至听到「咔嚓」声为止。再按压后面卡槽, 直至听到「咔嚓」声为止

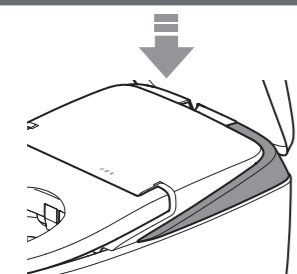

需防冻时

▶ 建议向便器的储存水(水封)添加防冻液, 以防止冻结。请勿直接排放防冻液。在使用便器前, 请回收防冻液, 进行废弃处理。

再次使用产品时

▶ 请务必再通水。(→ 如下记所述)

再通水的方法

1. 打开进水角阀 (→ 第 13 页)

- ▶ 确认配管或本体上有没有漏水
- ▶ 完全打开进水角阀

2. 产品如未接通电源, 将电源设定为「开」 (→ 第 34 页)

▶ 「电源」指示灯点亮

3. 让喷嘴喷水

- 1) 请用手或手臂轻压就座感应器 (详细参考 → 第 8 页)
- 2)  按下「臀部洗净」按键, 让喷嘴喷水
▶ 请用纸杯等容器盛接喷出的水。
- 3) 将手从便座移开

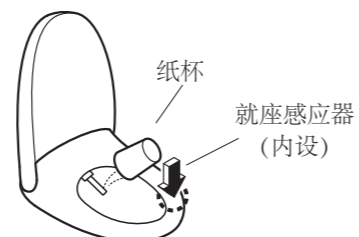

4.

按下「大冲洗」按键*1。

要求
水箱内水还没满时, 不可进行便器冲洗。 水箱进水时, 请务必停止所有的操作。

▶ 向水箱内注水时, 本体显示部的指示灯会闪烁, 约 60 秒后, 变为点灯状态。
(完成供水时间取决于供水压力等使用条件)

因残水被冻结而不出水时

▶ 请提升卫生间内的温度, 使用经热水浸泡的布加热进水软管和进水角阀, 然后再次执行 3、4 的操作。

5.

确认便器内已存有水后, 重新按下 (「大冲洗」按键) *1。

*1 「便盖关闭后冲水」设定为「开」时, 便盖会关闭后进行冲洗。CFS7H411MCN、CFS7H211MCN 以外。

常见问题

首先请试用第 45 页至 53 页所述的处置方法。如果仍然无法修复, 请与经销商或东陶(中国)有限公司联系。(→ 参照封底的联络方式信息)

注意

出现漏水时, 应关闭进水角阀

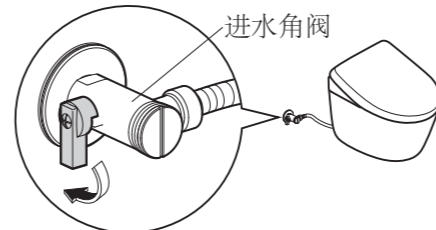

请先确认以下内容 (A-C)

A: 电源指示灯亮了吗?
本体是否动作?

配电箱的总电源接通了吗?

▶ 确认是否停电或断路器是否处于「断开」状态

「电源」指示灯是否闪烁?

▶ 「防止冰冻」已设定为「开」? (→ 第 32、42 页)

B: 确认节电指示灯是否点亮?

▶ 点亮中表明正在节电状态 (→ 第 22、23 页), 本体会自动降低便座温度或切断便座加热器。

C: 通过遥控器工作?

遥控器上面的电池电量警告标志是否闪烁?

▶ 更换干电池 (→ 第 12、42 页)

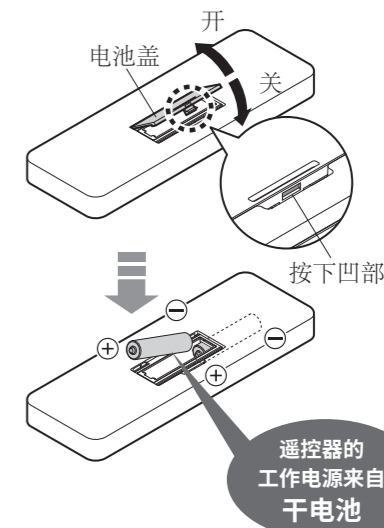

常见问题

臀部洗净、下身洗净、喷嘴	
现象	确认
喷嘴（洗净水）不出来的时候	<p>冬季等温度低时，为了准备将温水喷出，即使按下遥控器上的按键，从喷嘴出水时可能还需要一段时间。</p> <p>是否连续就座超过 2 个小时？（为了安全起见，会造成不能操作的情况） ▶ 从便座上起身后重新入座方可使用。</p> <p>因其它地方在使用水或断水等的原因使进水压力显著降低时，为了安全起见，会造成功能停止的情况。 ▶ 请将电源设定为「关」，大约 10 秒后重新将电源设定为「开」。（→ 第 13 页）</p> <p>反复出现上述现象时 可能发生故障。 ▶ 请咨询东陶（中国）有限公司。（→ 参照封底的联络方式信息）</p> <p>坐在便座上时，就座感应器部是否被便座保护套或衣服遮挡？ 或入座时皮肤未接触就座感应器？ ▶ 请确认感应器的位置，入座时请确保皮肤直接接触感应器。（→ 第 8 页）</p> <p>是否使用便座、便盖保护套或幼儿用辅助便座？ ▶ 请取下保护套。 每次使用后请将幼儿用辅助便座、加高坐垫取下。（→ 第 7 页）</p>
喷嘴出来，但不出水、洗净水水势弱	<p>是否断水？ ▶ 按下「停止」按键，等待恢复进水。</p> <p>进水角阀是否关闭？ ▶ 完全打开进水角阀。（→ 第 13 页）</p> <p>进水过滤装置是否被垃圾堵塞？ ▶ 请清扫进水过滤装置。（→ 第 36 页）</p> <p>水势设定是否在弱侧位置？（→ 第 17 页）</p>
洗净水冷	<p>温水温度的设定是否位于「关」或「低」？（→ 第 18、19 页）</p> <p>进水温度或坐便器温度低时，开始喷水时的温度可能较低。</p>
中途停止	<p>连续使用「臀部洗净」、「臀部轻柔洗净^{※1}」、「下身洗净」功能约 5 分钟时，就会自动停止。</p> <p>就座感应器是否不容易检测到？ ▶ 如果在坐下的过程中抬了一下腰或坐到了便座靠右的位置，则就座感应器不容易检测到，可能会中途停止。（→ 第 8 页）</p>
喷嘴有水喷出	<p>本体显示部的「电源」指示灯（绿色）是否闪烁？ ▶ 如「防止冰冻（流动方式）」功能设定在「开」状态。（→ 第 32、42 页） （从喷嘴附近每隔 5 分钟、从便器中约 10 分钟间隔喷水。）</p> <p>坐上便座后，为了准备将温水喷出，喷嘴附近会有水流出。</p>

※1 CFS7M411ECN、CFS7M211ECN、CFS7H411MCN、CFS7H211MCN 以外。

温风干燥	
现象	确认
温风干燥的温度较低	干燥温度的设定是否较低？（→ 第 18 页）
中途停止	<p>连续使用约 10 分钟后，自动停止。</p> <p>就座感应器是否不容易检测到？ ▶ 如果在坐下的过程中抬了一下腰或坐到了便座靠右的位置，则就座感应器不容易检测到，可能会中途停止。（→ 第 8 页）</p>
便器冲洗	
现象	确认
不冲洗便器	<p>进水角阀是否处于全开状态？（→ 第 13 页）</p> <p>是否停电？ ▶ 请使用选配品停电用电池盒（→ 第 40 页）或使用水桶冲水（→ 第 41 页）。</p> <p>是否断水？ ▶ 请用水桶冲水。（→ 第 41 页）</p>
按下冲洗按键（本体或遥控器）仍不执行便器冲洗	<p>是否连续按下按键？ ▶ 大冲洗完成后约 60 秒内、小冲洗完成后约 40 秒内，无法响应操作。</p> <p>本体显示部的指示灯是否闪烁？ ▶ 向水箱内注水时，本体显示部的指示灯会闪烁，约 60 秒后，变为点灯状态。（完成供水时间取决于供水压力等使用条件）</p>
用自动方式不会开始便器冲洗/启动时机迟缓（自动便器冲洗）	<p>「自动便器冲洗」功能是否设定在「关」位置？ ▶ 设定在「开」位置。（→ 第 25 页）</p> <p>若为下列所述的情况时，即使设定在「开」位置也不会开始启动「自动便器冲洗」功能。</p> <p>便器冲洗后的约 60 秒内 如果坐着使用，在便器冲洗后的约 60 秒内不会进行自动便器冲洗。 ▶ 等待约 60 秒后，请用遥控器进行便器冲洗。（→ 第 17 页）</p> <p>便器冲洗后的约 190 秒内 如果站立使用，在便器冲洗后的约 190 秒内不会进行自动便器冲洗。 ▶ 等待约 60 秒后，请用遥控器进行便器冲洗。（→ 第 17 页）</p> <p>坐在便座上的时间或站在便器前的时间不到约 6 秒时 ▶ 请使用遥控器进行冲洗便器。（→ 第 17 页）</p> <p>男士小便，站立便器前面时^{※1} ▶ 离开便器，请等待约 3 秒。 ▶ 「便盖关闭后冲水」设定为「开」时，从卫生间出来，约 135 秒后，便座、便盖关闭后进行便器冲洗。</p>
可改变「自动便器冲洗」的时间。（→ 第 25 页）	

※1 CFS7H411MCN、CFS7H211MCN 以外。

常见问题

便器冲洗(继续)	
现象	确认
擅自开始便器冲洗	<p>「自动便器冲洗」功能是否设定在「开」位置？ ▶可以变更为「关」。(→ 第 25 页)</p> <p>就座感应器是否难以感应？ ▶如果在坐下的过程中抬了一下腰或坐到了便座靠右的位置，则就座感应器不容易检测到，使用过程中可能会冲洗便器。(→ 第 8 页)</p> <p>以下情况，便器会出现小冲洗。 ▶在便座·便盖处于打开状态下，站到或通过便器前时 ▶「自动便盖开闭」的「打开方式」的设定为「便座·便盖」时。(→ 第 29 页)</p> <p>本体显示部的「电源」指示灯(绿色)是否闪烁？ ▶「防止冰冻(流动方式)」功能设定在「开」状态。(→ 第 32、42 页) (从喷嘴附近每隔 5 分钟、从便器中约 10 分钟间隔喷水。)</p>
不能将污物冲洗干净	<p>进水角阀是否处于全开状态？ (→ 第 13 页)</p> <p>进水过滤网是否阻塞？ ▶请清扫过滤网。(→ 第 38 页)</p> <p>在坐便器以外之处是否使用自来水？ ▶关闭其它的水龙头后开始冲洗便器。</p> <p>可按需求使用大和小冲洗按键。(→ 第 17 页) ▶大冲洗(大便时) ▶小冲洗(小便时)</p> <p>因污物的种类(轻、软、粘)不同可能会有难以洗干净的情况。 ▶请重新冲洗便器。用水冲不净时，请用海绵坐便器刷等进行清扫。(→ 第 35 页)</p> <p>向水箱内注水中，不可实行便器的冲洗。 ▶便器冲洗后，约 60 秒内不可实行便器的冲洗。</p>
不能将钼冲洗干净	<p>钼类等比重比水大时，可能会有难以洗干净的情况。 ▶请重新冲洗便器。用水冲不净时，请用海绵坐便器刷等进行清扫。(→ 第 35 页)</p>
冲洗便器后，便器内会有少量的水流出	<p>在坐便器以外之处是否有其他用水设备同时使用？ ▶关闭其他用水设备后，再次冲洗便器。</p>
便器内侧面留下洗后的痕迹	<p>在便器内侧面可能附着油类等的眼睛看不见的污垢。 ▶请用坐便器用中性清洗剂(不含研磨剂)进行清扫。(→ 第 35 页)</p>
停电时，连接电池盒后便器不冲洗	<p>确认连接器部的连接是否插紧？ ▶请完全插紧。(→ 第 40 页)</p> <p>确认电池盒的电量是否充足？ ▶请重新购入电池盒。(→ 第 40 页)</p>

便座、便盖(自动便盖开闭) ^{※1}	
现象	确认
便盖不能自动打开	<p>「自动便盖开闭」功能是否处于「关」状态？ ▶设定在「开」位置。(→ 第 28 页)</p> <p>即使位于「开」状态，在关闭便座、便盖后的约 15 秒以内不能启动「自动便盖开闭」功能。 用遥控器或手关闭时 (考虑到使用者的方便，设定了从便盖关闭到再次打开所需的准备时间。) ▶请先离开坐便器，等待约 15 秒后再靠近便器，请用遥控器打开或关闭。(→ 第 17 页)</p> <p>是否将「到便盖打开为止的时间」设定为「较长」·「长」？ (→ 第 29 页)</p> <p>在打开配电箱的总电源大约 20 秒的时间内，便盖不会自动打开。 ▶请用遥控器打开或关闭。(→ 第 17 页)</p> <p>是否套着便座、便盖保护套？ ▶请取下保护套。(→ 第 7 页)</p> <p>「自动便器冲洗」等机能动作时，人体检测感应器可能难以检测。</p>
便盖不能自动关闭	<p>「自动便盖开闭」功能是否处于「关」状态？ ▶设定在「开」位置。(→ 第 28 页)</p> <p>以下情况时，离开便器 90 秒后便盖将自动关闭。 •没有坐到便座上时。 •坐在便座上的时间不到约 6 秒时 以下情况时，离开便器约 130 秒后便盖将自动关闭。 •在便器前站立的时间不到约 6 秒时</p>
便盖擅自打开	<p>人体检测感应器可透过便器正面的洗手间门或墙壁感应到从坐便器前面及边上经过的人，即使在洗手间外面，也可能启动「自动便盖开闭」功能，自动打开便盖。 ▶可将「自动便盖开闭」功能更改为「关」。(→ 第 28 页)</p> <p>洗手间内有无同时设置小便器或洗脸台？ ▶使用小便器时，可能会发生人体检测感应器的检测功能启动，使便盖打开的情况。</p>
便盖擅自关闭	<p>「自动便盖开闭」功能是否处于「开」状态？ ▶可以变更为「关」。(→ 第 28 页)</p> <p>是否将「到便盖关闭为止的时间」设定为「短」？ (→ 第 28 页)</p> <p>坐在便座上时，就座感应器部是否被便座保护套或衣服遮挡？ 或入座时皮肤未接触就座感应器？ ▶请确认感应器的位置，入座时请确保皮肤直接接触感应器。(→ 第 8 页)</p>
便座和便盖同时打开	<p>是否已将「打开方式」设定为「便座和便盖自动开闭」？ (→ 第 29 页)</p>
打开途中停止(关闭)	<p>接通总电源后，如在第一次打开便盖和便座的过程中碰触到障碍物，可能以后也会时常发生中途停止(关闭)的情况。 ▶请在无障碍物的状态下关闭配电箱的总电源，等待约 5 秒后重新接通总电源，再按下遥控器的(「便盖开闭」按键)。(→ 第 13、17 页)</p>
便盖关不上	<p>根据机能的使用情况，便盖关闭的时间可能会不同。</p>

※1 CFS7H411MCN、CFS7H211MCN 以外。

常见问题

便座、便盖(自动便盖开闭)(继续)^{※1}

现象	确认
不能用遥控器打开或关闭	用自动方式打开时 ▶请确认「通过遥控器工作?」(→第45页) 在倒相照明环境下使用时,可能会导致误检测。

便座、便盖

现象	确认
便座不热(冷)	便座温度设定为「关」或是比较低的温度?(→第18、19页) 是否处于节电状态? 本体显示部的「节电」指示灯点亮,「电源」指示灯熄灭时,节电功能启动。就座后,便座开始加热,约15分钟后变为温热状态。(→第22、23页) ▶如果节电功能处于「开」的状态,可将其更改为「关」。(→第24页) 是否长时间就座? 就坐约20分钟后,温度会下降,经约1小时后就会自动地关闭便座加热器。 ▶从便座上起身后重新入座方可使用。 是否套着便座、便盖保护套? ▶请取下保护套。(→第7页)
便盖擅自关闭并冲洗便器	「便盖关闭后冲水」设定为「开」了吗?(→第26、27页)

便盖关闭后冲水^{※1}

现象	确认
便盖关闭后冲水不动作	「便盖关闭后冲水」功能是否设定在「关」位置? ▶设定在「开」位置。(→第26、27页) 「便盖关闭后冲水」功能设定在「开」时: 请确认「自动便器冲洗」「自动开闭」的设置。(→第25、28页) 尽管「自动便器冲洗」功能设定在「开」时,下次的「便盖关闭后冲水」功能也不执行。 便器冲洗后的约60秒内 ▶等待约60秒后,请用遥控器进行便器冲洗。(→第17页) 坐在便座上的时间不到约6秒时 ▶请使用遥控器进行冲洗便器。(→第17页) 男士小便,站立便器前面时 ^{※1} ▶离开坐便器,约135秒后冲水。
到便盖关闭为止的时间太早或太晚	通过变更「到开始冲水为止的时间」,可以变更到便盖关闭为止的时间。(短/标准/长) (→第25页)

※1 CFS7H411MCN、CFS7H211MCN 以外。

节电

现象	确认
节电指示灯不点亮	是否将电源设定为「关」或已停电? 即使将节电功能设定为「开」,将电源设定为「开」后,本体显示部的「节电」指示灯仍可能处于熄灭状态。 设定保持不变,约在24小时以内点亮。
定时节电功能不动作 ^{※2}	遥控器的干电池是否被更换? 更换电池后,可能解除「定时节电」。 ▶请在遥控器的起始时间点,重新进行设定。(→第24页)
超级自动节电或自动节电功能不动作	通过数日间所记忆的使用状况来决定节电时间段,根据使用频率的不同也会有不启动节电功能的情况。 ▶请确认所用节电种类。(→第22、23页)

除臭

现象	确认
除臭效果不明显	「除臭」功能是否设定在「关」位置? ▶设定在「开」位置。(→第30页) 坐在便座上也听不到除臭声时 ▶坐在便座上时,皮肤必须要直接接触到就座感应器。(→第8页)
出现异常异臭	是否使用市售的芳香剂或除臭剂等? 会使产品的除臭效果下降,可能产生异味。 ▶请去掉芳香剂或除臭剂。

预喷水处理

现象	确认
不进行预喷水处理	「预喷水处理」功能是否设定在「关」位置? ▶设定在「开」位置。(→第30页) 便座打开状态时不出来。 是否已将「自动便盖开闭 ^{※1} 」功能的「打开方式」设定为「便座和便盖自动开闭」? ▶可更改为「便盖」。(→第29页) 人从便座上起身后,约90秒内不进行预喷水处理。

※2 CFS7H511MCN、CFS7H311MCN、CFS7H411MCN、CFS7H211MCN 以外。

常见问题

照明	
现象	确认
柔和照明不点亮※1	「柔和照明」功能是否设定在「关」位置？ ▶请设定在「开」位置。(→ 第 31 页)
柔和照明常亮时※1	「夜间照明 (夜间模式)」功能是否设定在「开」位置？ ▶设定为「开」时，柔和照明会常亮。可以变更为「关 [待机]」。(→ 第 31 页)
其他事宜	
现象	确认
配管连接部漏水	如果连接部的螺母松动，请用活动扳手等确实地拧紧螺母。 ▶漏水不止时，请关闭进水角阀，并与东陶 (中国) 有限公司联系。 (→ 参照封底的联络方式信息)
本体发出异响	坐在便座上时 「预喷水处理」功能为「开」时，为了使污垢不易附着在便器内，对便器进行预喷水处理，会听到向便器内喷洒水雾的声音。 ▶可以变更为「关」。(→ 第 30 页)
	使用后，离开便器时 「除臭」功能为「开」时，从便座上起身时，发出祛除异味的声音会持续约 60 秒。 ▶可以变更为「关」。(→ 第 30 页)
	不使用时 (夜间等) 人体检测感应器可透过便器正面的洗手间门或墙壁感应到从坐便器前面及边上经过的人，即使在洗手间外面，也可能会启动「自动便盖开闭※1」功能，自动打开便盖。 ▶可将「自动便盖开闭※1」功能更改为「关」。(→ 第 28 页)
人坐在便座上后感到便器内有风	为了让便器不易附着污垢，人坐在便座上后，向便器内预喷水。喷洒水雾时，人可能会感到有风。 ▶可以变更为「关」。(→ 第 30 页)
使用时，小便时会飞溅 (觉得太讨厌)	原因在于便器内有隔断臭气的水封。 ▶可将卫生纸浮在水洼上，多少有些效果。
冲水时，从地板下会发出「唏哩哗啦」声	便器冲洗后，为了确保便器的储存水 (水封) 效果，可能会在排水管内发出该声音。
冲水时，会发出「咕嘟咕嘟」声	水与污物一起冲下去时，空气也同时被抽走，所以会发出该声音。
向水箱注水时，所需时间较长	进水角阀是否处于全开状态？ (→ 第 13 页) 进水过滤网、进水过滤装置是否堵塞？ ▶请清扫过滤网 (→ 第 36、38 页)

※1 CFS7H411MCN、CFS7H211MCN 以外。

即使操作遥控器
本体仍不动作

请尝试采用「请先确认以下内容 (A - C)」所述的措施。(→ 第 45 页)

下述情形，因遥控器的接收性能改变，即使操作遥控器，本体仍然有可能不动作。

- 当房间大小和器具布局等条件不匹配时
 - 天花板或墙壁的颜色发黑时，或形状和材质等条件不匹配时
 - 本体后侧墙壁上有搁板或橱柜时
 - 使用逆变器方式照明时
- ▶请改变遥控器的位置后进行操作

规格

项目	CFS7G511KCN CFS7G311KCN	CFS7M411ECN CFS7M211ECN	CFS7H511MCN CFS7H311MCN	CFS7H411MCN CFS7H211MCN
额定电源	AC220 V、50 Hz			
额定功率※1	686 W			
最大功率	1144 W <进水温度0℃时>			
温水加热方式	瞬间式			
电源线长度	1.2 m			
防水保护等级	IPX4			
便器				
便器冲洗水量	大4.8 L、小3.3 L (平均3.8 L)			
进水方式	水箱贮水泵加压			
冲洗方式	冲落式			
尺寸	加长型			
预防冻结				
流动方式	流动水量※2: 约28 L/h			
机能部				
洗净装置				
喷水量※3	臀部洗净: 0.35 L/min 臀部轻柔洗净※4: 0.35 L/min 下身洗净: 0.35 L/min			
水势调节	5档			
吐水温度	温度调节范围: 关、约30-40℃			
加热器功率	975 W			
安全装置	温度保险丝			
防逆流装置	真空开关			
保温便座				
表面温度	温度调节范围: 关、约28-36℃ 自动节电时: 约26℃、超级自动节电时: 关			
加热器功率	50 W			
安全装置	温度保险丝			
除臭装置				
方式	O ₂ 除臭			
风量	约0.05 m ³ /min			
功率 (耗电量)	约1.2 W			
温风干燥装置				
温风温度※5	温度调节范围: 约30 - 45℃			
风量	约0.22 m ³ /min			
加热器功率	200 W			
安全装置	温度保险丝			
进水压力	最低必要水压: 0.05 MPa <流动时>、 最高水压: 0.75 MPa <静止时>			
进水温度	0-35℃※6			
使用温度	0-40℃			
产品尺寸	宽401 mm × 长725 mm × 高501 mm			
产品重量	约46 kg			

※1 额定功率: 本产品环境温度 20℃, 进水静压 0.2±0.02 MPa, 进水温度 15℃条件下, 接通电源后, 首先关闭便座温度、温水温度, 使得产品适应环境温度。然后, 将水势调节、便座温度、温水温度设定为最高并开启各种功能, 臀部洗净出水开始后功率稳定状态下 30 秒之间的平均值。

※2 根据水压, 流动水量会变动。

※5 位于温风出风口附近的本公司测量点的温度。

※3 依据 GB/T 23131-2019 5.2.2 要求标示的最大清洗流量。

※6 未加热的生活饮用水。

水压 0.2 MPa 时 (流动时)

※4 CFS7M411ECN、CFS7M211ECN、CFS7H411MCN、CFS7H211MCN 以外。

■执行标准

执行标准, 见便盖标签

■抗菌 (*细菌如未接触抗菌加工产品表面的话, 抗菌力将无法发挥其作用。)

- 抗菌位置:
便座、便盖、喷嘴
- 抗菌种类:
产品表面抗细菌 (实验用菌: 金黄色葡萄球菌、大肠埃希氏菌)
*这一加工处理不代表具备防止感染、防污、防霉、防臭、防黏滑等附带效果。
- 试验方法:
中国 . . . GB21551.1-2008、GB21551.2-2010
日本 . . . JIS Z 2801
- 抗菌效果:
中国 . . . 抗菌率 ≥ 90% (符合国家标准)
日本 . . . 耐水处理2.0以上
耐光处理2.0以上
耐洗涤剂处理2.0以上

抗菌剂种类	无机系
禁止事项	请勿使用酸性、碱性清洗剂。
操作注意事项	为使抗菌力发挥功效, 请常保产品表面清洁。

■废弃时

如果您需要废弃本产品, 请勿将其作为一般生活垃圾处理。请依照法规经由独立的回收体系进行合适的处理、恢复和回收。

■喷嘴伸出和回收时间

- 技术要求: 伸出时间不应大于8秒; 回收时间不应大于10秒。
- 试验方法: 按GB/T34549-2017 9.3.5进行试验。
- 设定条件: 温水温度设定为最高档, 洗净位置和水势设定为第3档。
- 试验步骤: 按照a) - d) 的步骤, 「臀部洗净」操作3次, 然后「下身洗净」操作3次。
 - 靠近便器的前面。
 - 经过20秒后, 使便座处于就座状态, 确认预喷水处理动作。
 - 在就座状态下, 经过20秒后, 按下「臀部洗净」(或「下身洗净」) 按键。
 - 记录从按下「臀部洗净」(或「下身洗净」) 按键后, 喷嘴伸出完成的时间; 以及按下「停止」按键后喷嘴回收的时间。

产品中的有害物质的名称及含有量

产品中有害物质相关信息，请扫描下方二维码



<https://www.toto.com.cn/rohs/twt/washletonepiece2.html>

※通信费由用户承担。

※如无法读取上述代码，请登录上方的网址来链接。

※根据用户使用终端的不同，有时可能无法阅读。

水效等级说明

本公司一体式智能坐便器产品能效水效等级符合GB 38448-2019《智能坐便器能效水效限定值及等级》的要求，一体式智能坐便器能效水效等级指标如下：

智能坐便器能效水效等级			1级	2级	3级
能效等级指标	单位周期能耗 (kW·h)	带座圈加热功能	≤0.030	≤0.040	≤0.060
		不带座圈加热功能	≤0.010	≤0.020	≤0.030
水效等级指标	智能坐便器清洗平均用水量/L		≤0.30	≤0.50	≤0.70
	智能坐便器冲洗平均用水量/L		≤4.0	≤5.0	≤6.4
	双冲智能坐便器冲洗全冲用水量/L		≤5.0	≤6.0	≤8.0

注：每个水效等级中双冲智能坐便器的半冲平均用水量不大于其全冲用水量最大限定值的70%

重大事故的预防

本产品是电器产品。

本产品^{在故障状态下使用或长期使用}，则可能因电子或电气元件的老化而引发火灾。

本产品的安全使用注意事项

建议进行定期检查。

- 对于使用了较长年数的产品，请考虑更换新产品。



如发现产品出现异常，请停止使用，并与经销店或东陶(中国)有限公司联系。

(在故障状态下使用本产品，可能引发火灾或导致人员触电及室内浸水)

- 请立即切断总电源，并关闭进水角阀。

MEMO

MEMO