

# TOTO

## 保证书

本保证书是对所记载的内容进行免费修理的保证。在质保期内，如发生故障，请出示本保证书以要求维修。

客户	姓名	邮编	电话
	地址		
型号	TCF8A2E2CS	CW542E-8A2E2、	TCF8B2E2CS CW542E-8B2E2
	TCF8C2E2CS	CW542E-8C2E2、	TCF8A2EBCS CW542E-8A2EB
	TCF8A2ECCS	CW542E-8A2EC、	TCF8A4E2CS CW522E-8A4E2
	TCF8B4E2CS	CW522E-8B4E2、	TCF8C4E2CS CW522E-8C4E2
专卖店的名称			
安装日期	年	月	日
质保期	自安装起一年内		

### ★致客户

当您拿到此保证书时，请如实填写安装日期，购买的专卖店名称。因为保证书不再另行发放，请妥善保管，切勿遗失。

(免费保修规定)

- 按照使用说明书，标签等注意事项，在正常使用时发生故障的情况下，且还在质保期内的，提供免费修理。
- 在质保期内发生故障需要进行维修时，请向专卖店或相关单位出示本保证书。
- 因为是馈赠品而无法在本保证书上记载专卖店名的，而要求修理时，请跟本公司相关单位联系。
- 即使在质保期内，下列状况也属于有偿修理。
  - 因使用不当，误操作引起的不良情况及不正当的修理，改造而造成的故障和损伤。
  - 在安装完毕后又再次自行拆装而引起的故障和损伤。
  - 由火灾、地震、水灾、雷击、冰冻等其他自然灾害，公害以及气体灾害（硫酸气体等）、盐酸、异常电压引起的故障和损伤。
  - 一般场所以外（如业务上需要长时间的使用，或装设在车辆船舶上）使用所导致的故障和损伤。
  - 自来水管中的沉淀物或异物所导致的故障和损伤。
  - 使用地区的水质引起的故障和损伤。
  - 因淤泥的沙土，污物而产生的使用不良以及包装等易耗品的损伤。
  - 其他施工的失误所造成的损伤。
  - 无法提供保证书的情况。
  - 保证书上没有记录客户信息、专卖店名、安装日期、或者是对已经记入的信息有改动的。
- 本保证书只在中国境内有效。（香港、澳门、台湾地区除外）
- 保证书不再发行，请妥善保管，切勿遗失。

※本保证书是对本书中已明记的时间，条件下进行免费修理的保证。因此，本保证书并不对客户于法律上的权力有所限制。对质保期过后的修理等问题有不明的，请咨询东陶（中国）有限公司。

制造商：东陶（中国）有限公司 官网：<https://www.toto.com.cn>

售后服务全国电话：8008209787 手机用户请拨打：4008209787

地址：北京市朝阳区光华路1号北京嘉里中心北楼1915室

扫描二维码，  
服务预约，方便快捷



2025.12.26  
D07L89R

# TOTO

## 智能全自动电子坐便器

使用说明书 附保证书  
保留备用



### WASHLET

型号：TCF8A2E2CS (CES8A2E2CS)  
TCF8B2E2CS (CES8B2E2CS)  
TCF8C2E2CS (CES8C2E2CS)  
TCF8A2EBCS (CES8A2EBCS)  
TCF8A2ECCS (CES8A2ECCS)

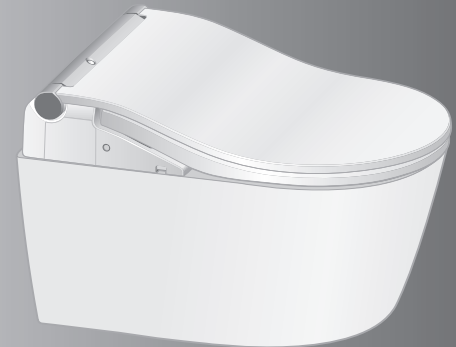

型号：TCF8A4E2CS (CES8A4E2CS)  
TCF8B4E2CS (CES8B4E2CS)  
TCF8C4E2CS (CES8C4E2CS)

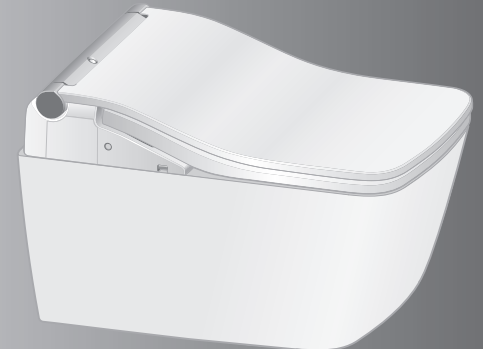

首先对您能选购本公司产品表示我们最诚挚的谢意。  
请仔细阅读本使用说明书后正确使用。

本说明书内附有保证书，故请妥善保管，并在必要时取出阅读。

实物与插图可能有所差异，以实物为准。

# 目录

## 使用前

安全注意事项	4
使用注意事项	8
各部分名称	10
准备	12
初次使用时	12
将总电源设定为「关」时	14

## 使用方法

基本使用方法	15
自动功能的作用	15
自动便盖开闭	15
便器除菌	15
除臭	15
自动强力除臭	15
自动便器冲洗	15
喷嘴除菌	16
柔和照明	17
清洁指示灯	17
遥控器的使用	18
停止	18
臀部洗净	18
臀部轻柔洗净	18
下身洗净	18
温风干燥	18
水势调节	18
洗净位置调节	18
按摩洗净	19
摆动洗净	19
喷嘴除菌	19
强力除臭	19
大冲洗	19
小冲洗	19
便盖开闭	19
便座开闭	19
个性设定	19
电池电量警告标志	19
电源开/关按键	20
喷嘴清扫	20
电解水清洁	20
温水温度	20
便座温度	20
干燥温度	20

自动节电/超级自动节电	20
定时节电	20
自动便盖开闭开/关	20
设定确认	20
自动便器冲洗开/关	20
温度调节	22
便座、温水、干燥	22
变更设定	24
设定一览表	24
关于节电功能	26
设定方法	28
自动节电	28
超级自动节电	28
定时节电	29
自动便器冲洗	29
到开始冲水为止的时间	30
便盖关闭后冲水	30
自动便盖开闭	32
到便盖关闭为止的时间	32
到便盖打开为止的时间	33
打开方式	33
喷嘴除菌	34
便器除菌	34
除臭	35
自动强力除臭	35
柔和照明	36
喷雾除菌用照明	36
清洁指示灯	37
电子音	37
保存水势洗净位置	38
个性设定	38
个性设定登录	39

## 维修保养



维修保养	40
维修保养前	40
机能部的维修保养	41
机能部	41
便器部	42
机能部的水垢污渍发生时	43
电解水清洁	44
喷嘴	44
喷嘴清扫	44
除臭过滤网	45
机能部和便器间缝隙部分	46
机能部和便盖间缝隙部分	48
进水过滤装置	49

## 必要时

以下情况时	50
因断水无法进行冲水处理时	50
无法用遥控器进行操作时	50
干电池的更换方法	50
采取预防冻结的措施时	51
长时间不使用时	52
排水方法	52
再通水的方法	53
想要拆下表示板时	53
常见问题	54
请先确认以下内容	54
臀部洗净、下身洗净、喷嘴	55
温风干燥	56
便器冲洗	56
便座、便盖（自动便盖开闭）	57
便座、便盖	59
便盖关闭后冲水	59
节电	60
除臭	60
便器除菌	61
照明	61
其他事宜	62
规格	63
产品中的有害物质的名称及含有量	65
重大事故的预防	66
保証書	裏表紙

# 安全注意事项

请在认真阅读「安全注意事项」后正确使用，此处列出的注意事项是与安全相关的重要内容，请务必遵守。  
下列标志是为了表示使用产品时的重要安全注意事项而使用的。

标志	含义
 <b>警告</b>	表示如果无视此标志而误操作时，有可能造成人员重伤或死亡。
 <b>注意</b>	表示如果无视此标志而误操作时，有可能造成人身伤害或财产损失。

## 警告

绝对不能分解、修理和改造本产品  
除了指定的地方以外不可使用工具  
不应变更内部接线、部件和保护装置  
否则会造成火灾、触电、发热、短路、故障。

请勿安装在车辆、船舶等移动物体上  
否则可能会导致火灾、触电、短路或故障。  
否则，便座、便盖、本体等脱落可能带来人身伤害。

产品发生故障时，请勿继续使用  
出现故障等异常情况时，请务必通过将电源开关设定为「关」，并切断配电箱的总电源等方法来切断电源。  
请关闭进水角阀停止供水。  
所谓故障：

- 从配管、产品内部向外漏水
- 产品有裂缝或破损
- 出现异常声音和异臭
- 产品冒烟
- 产品异常发热
- 便器堵塞
- 便座缓冲垫脱落

无视产品故障仍继续使用，可能会导致火灾、触电、发热、短路、受伤或室内渗水。

请使用符合产品使用地区的法律法规标准的生活饮用水  
请勿使用海水、再生水等非生活饮用水  
否则可能会导致皮肤炎症等或发生故障。

如果电源软线损坏，为了避免危险，必须由制造商、其服务机构或类似的专业人员更换

请勿使用指定电源以外的电源  
交流电220 V、50 Hz  
否则可能会导致火灾、发热。

请勿令香烟等火种接近产品  
否则可能会造成火灾。

本产品属于 I 类器具，应安全接地

本产品的安装方法（固定方式）见安装说明书

请勿长时间坐在便座上  
否则可能会导致发生低温烫伤。  
为了防止低温烫伤，下述人员使用时，请旁边的人将便座的温度调节设定为「关」的状态，将温风干燥的温度调节设定为「低」：  
• 儿童、老人等不能自行将温度调节至适合程度的人  
• 病人、残疾人等行为能力有障碍的人  
• 服用了有催眠效果的药物（安眠药、感冒药等）、深度饮酒、过度疲劳的嗜睡人群

有关女性的初步研究表明，过度使用下身洗净功能有可能导致阴道粘膜干燥以及良性微生物减少  
虽然这些研究尚未得到证实，但请咨询医疗机构以了解是否符合这种情况

特别是因疾病、化学疗法或其他医学状态而患有免疫缺陷疾病者，请在使用本产品之前咨询医疗机构

本产品属电器产品，故请勿安装在容易被水泼到或者是湿度高的地方。在浴室使用时，请安装换气扇或换气口，使浴室保持良好的空气流通  
否则可能会引起火灾或触电。

本产品不应在易燃易爆物品附近或类似环境中使用

产品必须连接冷水管  
否则可能会烫伤或机器发生故障。

使用者不应以普通导体或超出规定电流容量的保险丝替换家用电器和电源的保险丝

## 警告

使用者不应自行改变低压断路器或剩余电流动作保护器的设定值

保养或点检时，请将电源设定为「关」<sup>※1</sup>  
否则可能会造成触电或故障。

如果电池漏液沾到身体或衣服上时，请用干净的水冲洗  
否则可能会引起眼睛及皮肤的损害。

请勿将手指或其他物品放入或堵塞温风出风孔  
请勿将物品或衣物置于或覆盖出风孔  
否则可能会造成烫伤、触电或故障。

残障人士及智力能力缺陷或经验和常识缺乏的人（包括儿童）需要在专人监护下使用本产品  
否则可能会引起烫伤、触电、火灾、人员受伤。

请勿让儿童玩耍本产品  
否则可能会引起烫伤、触电、火灾、人员受伤。

取下本体时，请将电源设定为「关」<sup>※1</sup>  
否则可能会引起火灾或触电。

站立使用本产品时，请确保便座和便盖牢固竖立  
缓慢关闭功能仅在便座和便盖完全打开时才生效，如果便座和便盖没有完全打开便松手的话，它们可能会突然落下导致人身伤害。

※1 将总电源设定为「关」时（→第14页）

# 安全注意事项

## ⚠ 注意

请勿在主体松动的状态下使用

否则可能会使主体脱离掉落，导致人身伤害。

切勿触摸破损部

否则可能会引起触电或导致受伤。  
请尽快更换。

请勿强力撞击本产品，请勿在便座、便盖、本体上站立或堆放重物

否则可能会使产品破裂、主体脱离掉落，导致人身伤害。  
否则可能会因产品破损而导致受伤或室内渗水。

不要抓住便座、便盖向上提拉本产品

本产品上放有物品时，不要向上提便座及便盖。  
否则可能会使主体脱离掉落，导致人身伤害。

保养塑料部分（本体等）及进水软管时，请使用稀释后的厨房用清洗剂（中性），请勿使用以下物品

厕所用清洗剂、住宅用清洗剂、汽油、香蕉水、去污粉以及尼龙刷子等

否则可能会损伤塑料件，使之形成裂纹造成人身伤害或故障。  
否则可能会损伤进水软管造成漏水。

为了防止突然漏水，请勿在打开进水角阀的状态下拆下进水过滤装置

否则可能会造成水喷出。  
（→请参照第49页所述的进水过滤装置的清扫方法）

请勿弯折、损伤进水软管

否则可能会引起漏水。

请务必使用本包装内的本体专用安装底板

否则可能会造成损伤。

漏水发生时，请务必关闭进水角阀

外部气温低于0℃时，为了防止因冻结而损坏配管或进水软管，应采取防冻措施

进水软管冻结时，可能会损坏本体或配管而导致漏水。

为了防止因寒冷时期的冻结而损坏配管或进水软管，应做好室温调节工作。  
请进行排水。

长时间不使用产品时请关闭进水角阀，排出本体、进水软管内的水，并将电源设定为「关」※1

再次使用时，请先通水，然后再使用。否则可能会因水质变质导致皮肤炎症等。  
（→请参照第53页所述再通水的方法）  
一直处于打开总电源的状态时，可能会导致火灾或发热。

安装进水过滤装置时，请务必确认是否牢牢地拧紧到正确位置

如不牢牢拧紧，可能导致漏水。

## ⚠ 注意

便器堵塞时，将电源设定为「关」※1，清除堵塞物

否则可能会因自动便器冲洗功能启动，使污水外溢而导致室内渗水。  
使用市售的除堵塞工具清除堵塞物。

将本体确实地卡入安装底板上

直到听到「咔嚓」声为止，然后稍微向自身方向拉一下，以便确认产品不会脱离。  
否则可能会使主体脱离掉落，导致人身伤害。

请确认电池的+位置正确后放入

尽快取出耗尽的电池

更换电池时

- 同时更换2节新的电池。
  - 使用品牌一致的2节新电池（未指定品牌）
- 否则有可能导致电池漏液、发热、破裂、起火。

长时间不使用时，请务必取出遥控器的电池盒内的电池

否则可能导致电池漏液。

请勿将热开水倒入便器中

否则可能会因便器破损而导致受伤或室内渗水。

请保持便器始终拥有存水（水封）

可能会因下水道气体或氯气、硫化氢等而导致设备、机器腐蚀。

冲洗便器时，请勿冲洗除污物（大、小便）及卫生纸以外的东西或大量的卫生纸  
便器发生堵塞时，请勿冲洗便器

否则可能会因便器堵塞、污水外溢而导致室内渗水。

小便后也应冲洗便器

否则可能会因便器堵塞、污水外溢而导致室内渗水或冲洗不良。

用拧干的抹布将飞溅在地板上的小便、露水、清洗剂、水等擦干净

否则可能会导致地板的污痕或腐蚀。

放置本产品，使手够得着输出插头及电源断路器。  
使用本产品所附带的新进水软管，不要再使用旧进水软管。

※1 将总电源设定为「关」时（→第14页）

# 使用注意事项

为了防止划伤、破损！

请用浸湿后拧干的软布擦拭本体、遥控器塑料部分

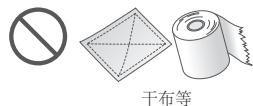

请勿向后靠在便盖上



为了防止误动作或故障！

有可能发生雷击时，请事先将电源设定为「关」※1

便座、便盖上不能套上罩盖

否则可能会导致就座感应器不能正常检测，便座、便盖不能正常开闭。



请勿将小便尿在本体、便座及喷嘴  
否则可能造成变色或发生故障。

请勿强力撞击或用力压在遥控器操作部上

使用厕所用清洗剂清扫便器内时，应在3分钟内将其冲洗干净，随后将便座、便盖处于打开状态

否则，清洗剂中的汽化气体会进入本体而导致故障。

▶ 请将残留在便器内的清洗剂擦拭干净

须知：

「便盖关闭后冲水」（→第30、31页）设定为「开」时按下遥控器的便器冲洗按键，便座·便盖就会关闭并进行便器冲洗。便器冲洗完毕后，请打开便座·便盖。

请不要在便盖取下的状态下使用

请避免阳光直射

否则会因变色或瞬间加热便座的温度不均匀而导致遥控器动作不良。

因温度变化而导致产品的误动作。

请在远离产品的地方使用收音机  
可能会干扰收音机电波产生杂音。

便座上放置幼儿专用辅助便座、加高坐垫等时，使用后请取下  
在一直安装的状态下使用时，可能会导致部分功能不能使用的情况。

请勿撞击遥控器

故障原因。

▶ 为避免遥控器掉落，不使用时，请将遥控器放置在托架上。  
请注意勿被水淋湿。

请勿在便座上放置物品，请勿用手按压

否则就座感应器打开、触碰遥控器的按键，会从喷嘴喷出温水，可能弄湿地板等物品。

本产品的使用最高海拔为2000米

为了防止误操作

请勿遮盖人体检测感应器以及遥控器信号接收、发送部

## 人体检测感应器

人体检测感应器有2种。

人体检测感应器A可检测热量变化。

- 夏天等室温超过30℃时，有可能发生感应器感应不到的情况。
- 阳光直射感应器或洗手间内安装有取暖设备时，受热的影晌，有可能发生感应器误感应，导致自动便盖开闭等功能自动启动。
- 洗手间门打开时，有可能感应到从洗手间前面及边上经过的人。

人体检测感应器B用于检测站在便器前面的人。

- 如下图所示，人体检测感应器B会释放出红外感应线。要人体进入感应范围，感应器就会检测出。
- ※儿童等使用时，有可能发生感应器感应不到的情况。

人体检测感应器A  
(检测温度变化)



人体检测感应器B  
(检测便器附近是否有人)



## 关于就座感应器（内设）

坐在便座上，检测就座感应器，各功能可以使用。检测到就座感应器。除臭开始。

坐在便座上时，皮肤必须要直接接触到就座感应器  
使用便座保护套或衣服遮挡时，就座感应器可能无法检测。

使用幼儿用辅助便座时，由于就座感应器难以检测到，可能会在使用过程中自动关闭便盖。

▶ 请将「自动便盖开闭」设定为「关」后使用。

就座感应器上有水滴时，本体可能会误动作。

▶ 有水滴时请务必擦拭干净。  
请勿使用卫生纸等可能造成损伤的物品。  
(→第41页)

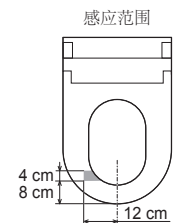

※1 将总电源设定为「关」时(→第14页)

# 各部分名称

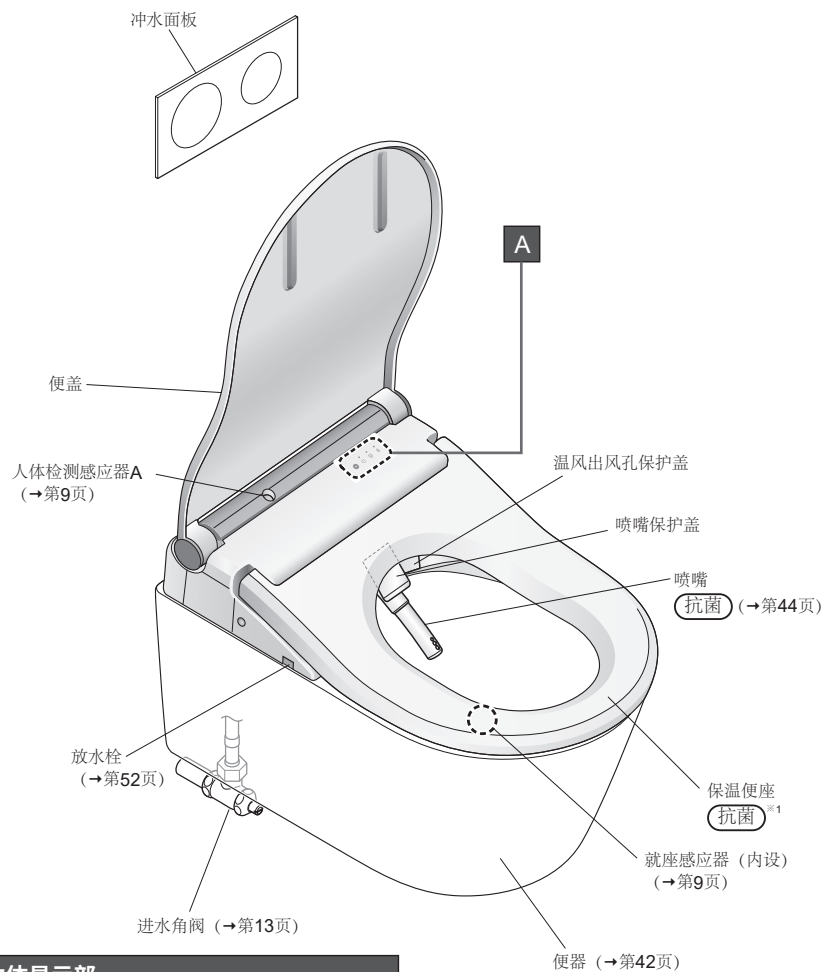

## A: 本体显示部

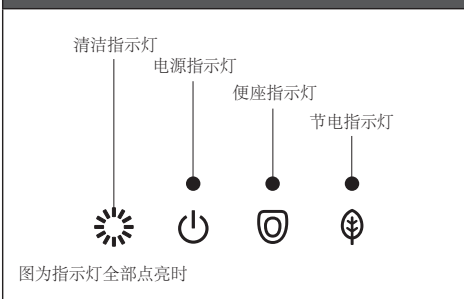

型号记载于产品背面的标签上。

※1 TCF8A2EBCS、TCF8A2ECCS以外

## B: 本体左侧面

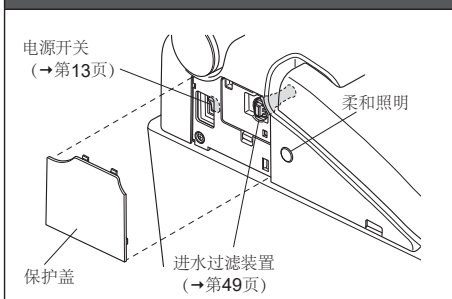

## C: 本体右侧面

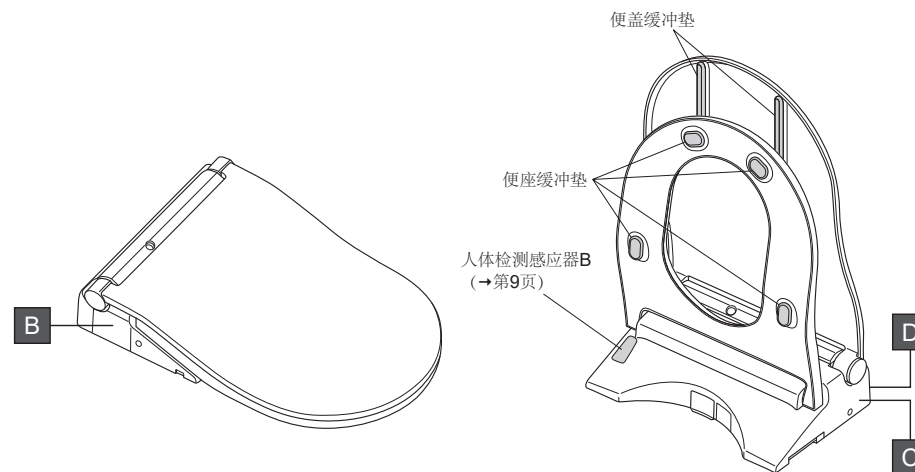
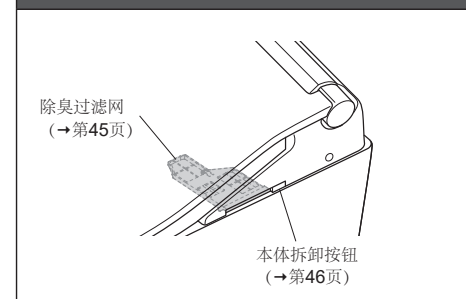

## D: 本体后部

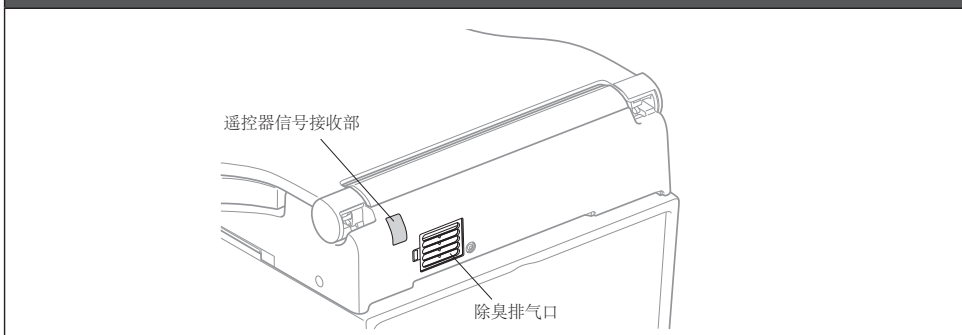

本说明书使用TCF8A2E2CS、TCF8B2E2CS、TCF8C2E2CS、TCF8A2EBCS、TCF8A2ECCS型的插图进行说明。不同产品的便座和便盖形状会不同。

# 准备

## 初次使用时

### 1. 装入干电池

#### 1.1 从托架上取下遥控器

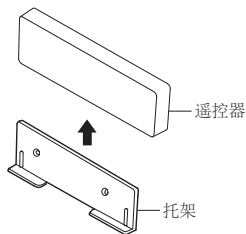

#### 1.2 打开电池盖，装入2节7号干电池 装入电池后，合上电池盖

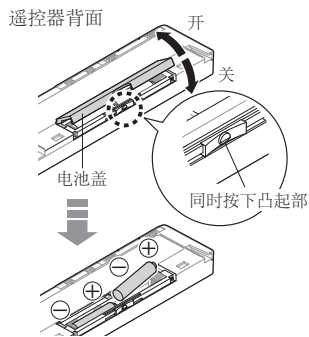

▶ 正确安放干电池后，遥控器的所有指示灯点亮约2秒。

#### 1.3 将遥控器装回托架

##### 关于干电池

请务必使用碱性干电池  
为了防止干电池的破裂或漏液，请务必遵守「安全注意事项」。(→第4、7页)

### 为防盗固定遥控器时

#### 1) 从遥控器上解开托架的挂钩 (2处)

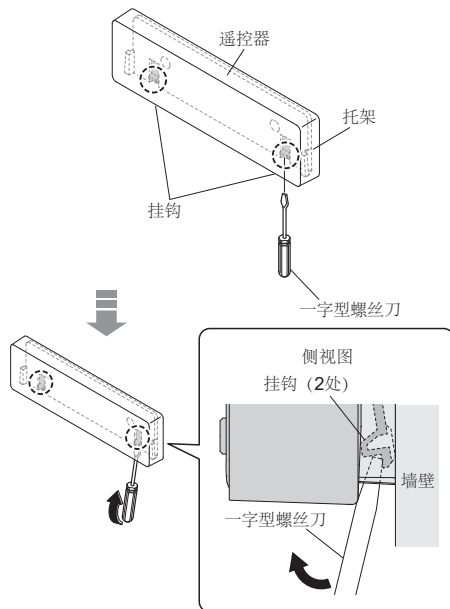

#### 2) 从托架上取下遥控器

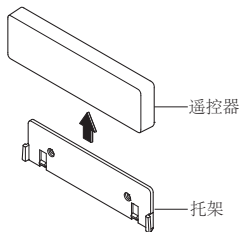

### 再次固定时

将遥控器装回托架。

## 2. 打开总电源

### 2.1 打开配电箱的总电源

▶ 喷嘴伸出后即会自动收回

### 2.2 确认「电源」指示灯是否点亮

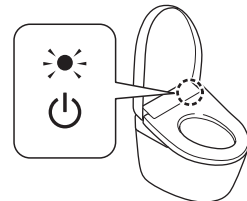

### 未点亮时

#### 1) 卸下本体左侧面的保护盖，将电源开关设定为「开」

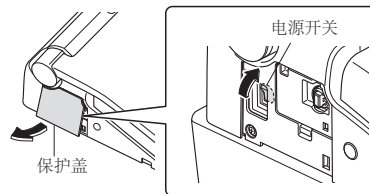

#### 2) 安装保护盖

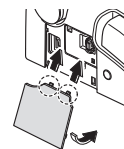

### 未点亮时

使用遥控器将「电源」设置为「开」

#### 通过遥控器背面进行操作时

##### 1)

按3秒以上 («电源开/关» 按键)

#### 通过遥控器正面进行操作时

为了防盗，遥控器已经被固定住时等

##### 1) 和

同时按下「停止» 按键和「水势+» 按键10秒钟以上直到遥控器指示灯点亮/闪烁



##### 2)

按下「水势+» 按键

##### 3)

按下「水势-» 按键

##### 4)

按下「水势+» 按键

## 3. 打开进水角阀

### 3.1 完全打开进水角阀

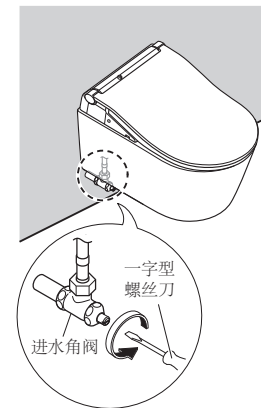

# 准备

## 将总电源设定为「关」时

将总电源设置成「关」

- 卸下本体左侧面的保护盖，将电源开关设定为「关」
  - ▶ 「电源」指示灯熄灭

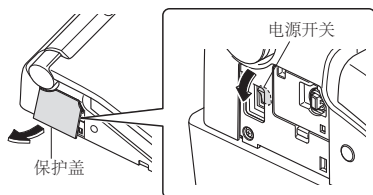

- 安装保护盖 (→第13页)

# 基本使用方法

## 自动功能的作用

平时可用干净的除菌水进行自动洗净。

### 1. 接近



#### 自动便盖开闭

自动打开便盖

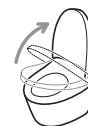

#### 站立使用便器时

请用遥控器打开便座。

#### 便器除菌

预喷水处理



喷雾除菌用照明点亮

向便器内喷洒水雾，使污垢不易附着

### 2. 就座<sup>※1</sup>



#### 除臭

除臭自动开始



去除便器内异味

须知：除臭过滤网需要定期清洁维护。(→第45页)

### 3. 起身<sup>※1</sup>



#### 自动强力除臭

约10秒钟后

自动强力除臭开始



人从便座上起身后，约60秒钟后会自动停止

#### 自动便器冲洗

约10秒后

冲水<sup>※2</sup>



须知：根据坐在便座上的时间，大、小冲洗方式自动切换。

- 约6至30秒时，进行小冲洗。
- 约30秒以上时，进行大冲洗。

※1 喷嘴附近会出水数秒钟，以准备喷出热水。

※2 可以变更便盖关闭后冲洗便器的设定。(→第30页)

# 基本使用方法

## 喷嘴除菌

仅限于使用洗净功能时

起身后约25秒

喷嘴伸出，用从喷嘴根部流出的干净的除菌水洗净<sup>※1</sup>



喷雾除菌用照明点亮

须知：按下遥控器上的按键，也可使用干净的除菌水。  
(→第19页「喷嘴除菌」)

## 便器除菌

喷嘴除菌終了后

除菌水喷雾处理

向便器内和便圈底部的前端喷洒干净的除菌水的水雾<sup>※1</sup>



喷雾除菌用照明点亮

须知：洗净功能不使用的情况下，约25秒后除菌水喷雾处理

须知：按下遥控器上的按键，也可使用干净的除菌水。  
(→第44页「电解水清洁」)

## 自动便盖开闭<sup>※2</sup>

起身后，约90秒后

自动关闭便盖<sup>※2</sup>

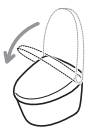

## 4. 离开



自动便器冲洗

自动便盖开闭

### 站立使用便器时

#### 自动便器冲洗

离开便器约30 cm以上并经过约3秒以后

冲水<sup>※2</sup>



小冲洗

#### 自动便盖开闭

离开便器约30 cm以上并经过约90秒以后

自动关闭便座、便盖<sup>※3</sup>



「自动功能的作用」对初始设定时的动作状态进行了说明。

亦可变更设定后使用。

(→第24页至39页「变更设定」)

## 什么是「干净的除菌水」？

指含有由自来水中的氯化物离子生成的次氯酸的水，除菌水被广泛应用于食材、餐具以及奶瓶等的洗净和消毒。

- 使用井水时，有可能达不到满意的效果。  
(因氯化物离子含量少)
- 「干净的除菌水」的效果是抑制污垢的产生，并不是不用清扫。
- 效果与持续时间可根据使用环境及条件而有差异。

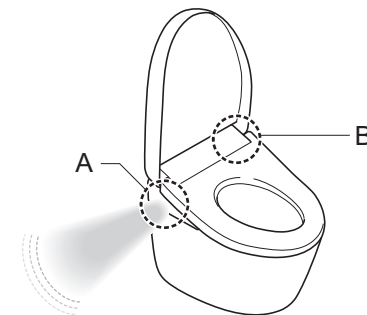

### A 柔和照明

用柔和的照明光线照亮坐便器内

靠近便器后会亮灯，离开后过一段时间会熄灯。

须知：「柔和照明」的开/关 (→第36页)

### B 清洁指示灯

使用「便器除菌」、「除臭」、「喷嘴除菌」、「电解水清洁」时，指示灯会亮起

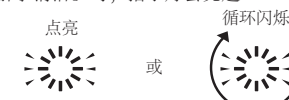

(不使用便座时只会点亮)<sup>※4</sup>

须知：「清洁指示灯」的开/关 (→第37页)

※1 不使用洗净功能(臀部洗净、下身洗净等)达到8个小时左右时，就会自动地开始喷嘴洗净。从喷嘴外壳附近流出洗净水。

• 「喷嘴除菌」就会自动地开始喷嘴洗净，从喷嘴外壳附近流出洗净水。

• 「便器除菌」就会自动地在便器内喷洒除菌水。

※2 可以变更便盖关闭后冲洗便器的设定。(→第30页)

※3 没有坐在便座上时，便座就座时间及便器前站立时间较短时，到自动关闭为止大约需要5分钟。

※4 「电解水清洁」以外

# 基本使用方法

## 遥控器的使用

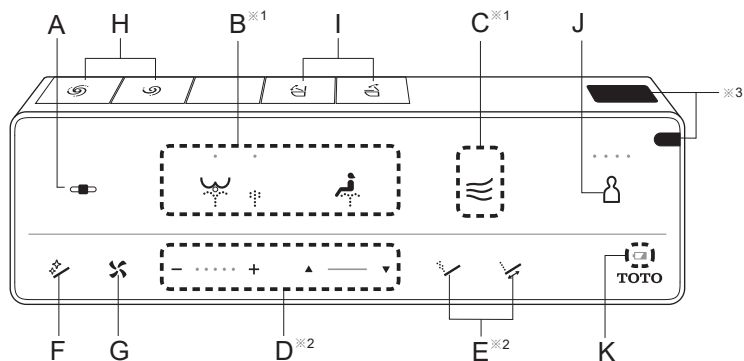

按下遥控器的按键，本体接收到信号后，会响起电子音。

- |                                                                                                                                                                                        |                                                                                                                                                                                                 |
|----------------------------------------------------------------------------------------------------------------------------------------------------------------------------------------|-------------------------------------------------------------------------------------------------------------------------------------------------------------------------------------------------|
| <p><b>A</b>  停止<br/>停止B、C的操作。</p> <p><b>B</b>  臀部洗净<br/>冲洗臀部。</p> <p> 臀部轻柔洗净<br/>被柔和的水流包裹着冲洗。</p> <p>每按下一次按键  就会切换  或 。</p> <p> 下身洗净<br/>用于女性下身洗净。</p> <p><b>C</b>  温风干燥<br/>烘干臀部。</p> | <p><b>D</b>  水势调节<br/>可调节5档水势。<br/>[-]弱、[+]强。</p> <p> 洗净位置调节<br/>通过[▲][▼]、可前后调节档洗净位置。</p> <p>遥控器操作完成后的一段时间内（最长不超过5分钟），会返回到第3档。<br/>不希望返回第3档时（→第38页）<br/>须知：坐在便座上时尽量靠后，洗净位置就容易对准，也不会出现溅水的现象。</p> |
|----------------------------------------------------------------------------------------------------------------------------------------------------------------------------------------|-------------------------------------------------------------------------------------------------------------------------------------------------------------------------------------------------|

- E** 按摩洗净  
用强弱水势洗净。
- 摆动洗净  
喷嘴向前后移动，扩大洗净范围。

须知：坐在便座上时尽量靠后，洗净位置就容易对准，也不会出现溅水的现象。

- F** 喷嘴除菌  
用干净的除菌水<sup>※5</sup>清洁喷嘴。
- 喷嘴除菌后，从喷嘴附近出水。

须知：使用了洗净功能（臀部洗净、下身洗净等）时，也能够自动喷嘴除菌。（→第16、34页「喷嘴除菌」）

须知：想伸出喷嘴进行清洁保养时（→第44页「喷嘴清扫」）

- G** 强力除臭  
加强吸力，去除异味。
- 未在便座上就座时无法使用。  
如果继续运行，它将在60秒后自动关闭。

- H** 便器冲洗
- 大冲洗<sup>※4</sup>  
进行大冲洗。
- 小冲洗<sup>※4</sup>  
进行小冲洗。

便器冲洗也可以按压隐藏式水箱冲水面板按钮来进行。



- I** 便盖开闭  
打开或关闭便盖。
- 便座开闭  
打开或关闭便座。

- J** 个性设定
- 可最多保存4位使用者所喜好的「洗净位置」、「水势」以及「温水温度」的设定。（→第38、39页）
- 保存设定时
- 按下按键按照指示灯确认登录号码

- 登录1
- 登录2
- 登录3
- 登录4

- 2) 根据自己需要，按下洗净按键（臀部洗净等）

- K** 电池电量警告标志  
（→第54页）

※1 就座感应器未启动前，无法使用本产品的各项功能。因此，入座时皮肤需直接接触就座感应器。（→第9页）

※2 在使用B的过程中，按下按键即可使用的功能。

※3 遥控器信号发送部

※4 可以变更便盖关闭后冲水便器的设定。（→第30页）

※5 什么是「干净的除菌水」？（→第17页）

# 基本使用方法

## 遥控器的使用(继续)

遥控器背面

取下遥控器的方法 (→第12页)

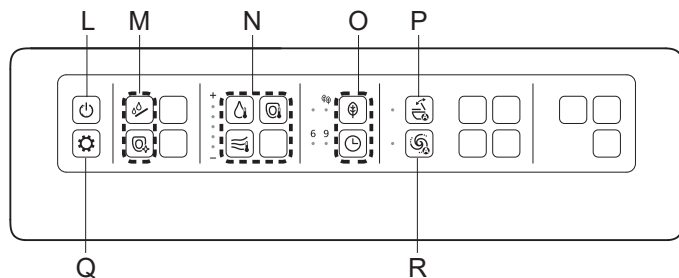

按下遥控器的按键，本体接收到信号后，会响起电子音。

用遥控器可设定的内容一览表。

详情请参照相关页。

L		电源开/关 按键 约按 <b>3秒</b> 以上就可以「开」或「关」。 ▶ 为防盗固定遥控器时 (→第13页 步骤2-2.2)	O		自动节电/超级自动节电
M		喷嘴清扫 (→第44页)		定时节电	设定节电功能时 (→第28、29页)
		电解水清洁 向便器内喷洒干净除菌水*1的水雾。	P		
N		温水温度	Q		设定确认 可以通过指示灯确认当前的设定。
		便座温度	R		自动便器冲洗开/关 变更设定时 (→第29页)
		干燥温度			

调节温度时 (→第22、23页)

须知：喷嘴伸出、坐在便器上、便器洗净中无法执行

\*1 什么是「干净的除菌水」? (→第17页)

# 温度调节

## 温水、便座、干燥

可设定高温至低温的5个等级和「关」。

遥控器背面  
取下遥控器的方法 (→第12页)

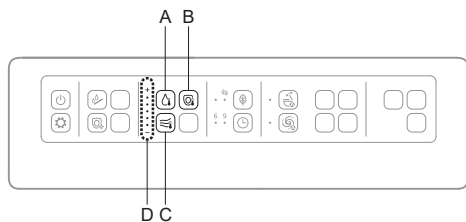

- A 温水温度按键 (想要调节温水温度时)
- B 便座温度按键 (想要调节便座温度时)
- C 干燥温度按键 (想要调节干燥温度时)
- D 显示已按下按键的温度等级

### 调节温度

#### 1. 从托架上取下遥控器

▶ 为防盗固定遥控器时 (→第12页)

#### 2. 选择并按下要设定的温度按键 (便座温度) 按键)、 (温水温度) 按键)、 (干燥温度) 按键)

▶ 显示目前的温度等级

#### 3. 反复按下在步骤 2 选择的按键直到达到您所喜爱的温度等级

▶ 每按下一次按键, 设定内容就会切换一次

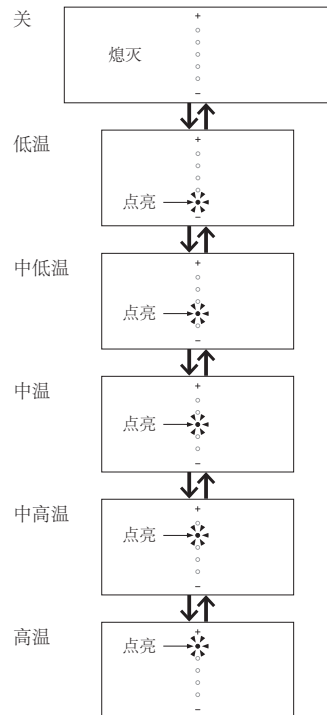

设定结束

▶ 设定便座温度功能时, 便座指示灯点亮



须知: 干燥温度不能「关」。  
如果如果连续不按按键约10秒以上, 温度调节指示灯就在被记忆其设定内容状态下熄灭。  
在设定中, 温度调节指示灯熄灭时, 请按步骤2重新设定。

#### 4. 将遥控器装回托架

▶ 为防盗固定遥控器时 (→第12页)

### 将便座、温水\*1的温度设为「关」

#### 1. 从托架上取下遥控器

▶ 为防盗固定遥控器时 (→第12页)

#### 2. 选择并按下要设定为「关」的温度按键 (便座温度) 按键)、 (温水温度) 按键)

▶ 显示目前的温度等级

#### 3. 反复按下在步骤 2 选择的按键直到温度等级达到「关」

▶ 每按下一次按键, 设定内容就会切换一次

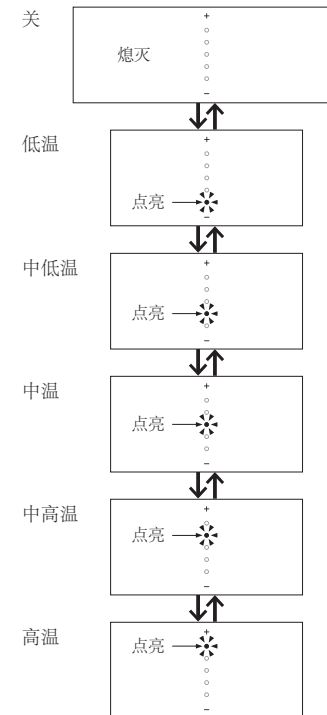

设定结束

▶ 便座温度设定为「关」时, 便座指示灯熄灭



须知: 干燥温度不能「关」。

#### 4. 将遥控器装回托架

▶ 为防盗固定遥控器时 (→第12页)

即使进行温度调节也无法加热便座时

▶ 节能功能是否处于「开」状态? (→第26、27页)

\*1 为了防止结露, 即使处于「关」状态, 温水温度也不会下降到20℃以下。

# 变更设定

## 设定一览表

设定的种类	可改变的设定 粗体字为「初始设定」
自动节电 (→第28页)	开/关
超级自动节电 (→第28页)	开/关
定时节电 (→第29页)	<b>6小时/9小时/关</b>
自动便器冲洗 (→第29页)	开/关
到开始冲水为止的时间 (→第30页)	短/标准/长
便盖关闭后冲水 (→第30页)	开/关
自动便盖开闭 (→第32页)	开/关
到便盖关闭为止的时间 (→第32页)	短/标准
到便盖打开为止的时间 (→第33页)	标准/较长/长
打开方式 (→第33页)	便盖/便座·便盖
喷嘴除菌 (→第34页)	开/关
便器除菌 (→第34页)	开/关
除臭 (→第35页)	开/关
自动强力除臭 (→第35页)	开/关
柔和照明 (→第36页)	开/关
喷雾除菌用照明 (→第36页)	开/关
清洁指示灯 (→第37页)	开/关
电子音 (→第37页)	开/关 <sup>※1</sup>
保存水势洗净位置 (→第38页)	开/关
个性设定 (→第38页)	开/关
个性设定登录 (→第39页)	登录1/登录2/登录3/登录4

※1 即使「电子音」设定为「关」状态，变更设定时会发出电子音。变更「保存水势洗净位置」和「个性设定」时除外。

### 改变设定时，请确认遥控器指示灯

在步骤1中按下按钮约10秒以上，进入设定模式。

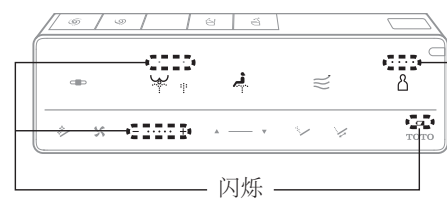

#### 确认

按下 按钮约10秒时



同时按下 和 按钮约10秒



须知：在设定时，如果约60秒以内未按下下一个按键，则解除闪烁。此时如果未完成设定，请从步骤1重新设定。

### 遥控器背面各种使用方法

遥控器背面  
取下遥控器的方法 (→第12页)

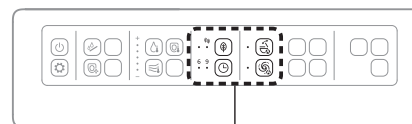

用指示灯确认设定状态

▶ 用于设定的按键 (→第28页至39页)

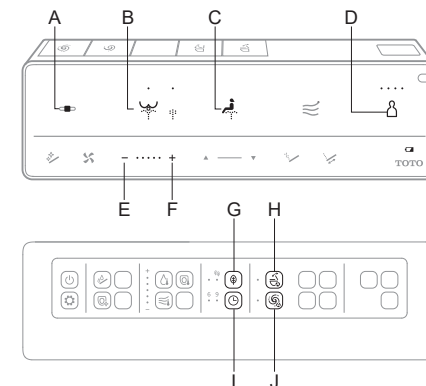

- A 停止按键
- B 臀部洗净按键
- C 下身洗净按键
- D 个性设定按键
- E 水势-按键
- F 水势+按键
- G 自动节电按键
- H 自动便盖开闭按键
- I 定时节电按键
- J 自动便器冲洗按键

# 变更设定

## 关于节电功能

节电功能包括「自动节电」、「超级自动节电」和「定时节电」。降低（或关闭）便座的温度，实现节电。

须知：即使在节电功能启用期间（便座加热器处于「低温」或「关」状态），坐上便座后，也会自动开始加热。

（约15分钟后，变为设定温度。）

本体显示部返回设定节电功能时的显示灯显示。

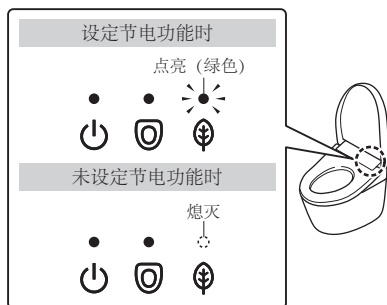

## 自动节电

希望产品自动节电

产品会检测到使用频率低的时间段，并自动降低便座温度以达到节电的目的。

确定使用频率较低的时间段约需10天。

### 节电功能启用时

本体显示部



便座加热器



例

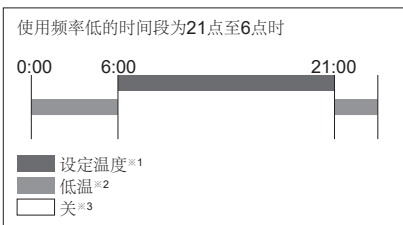

## 超级自动节电

想要更加节电

运行「自动节电」的同时，在不使用的时间段自动关闭便座加热器。

### 节电功能启用时

本体显示部

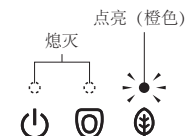

便座加热器



例

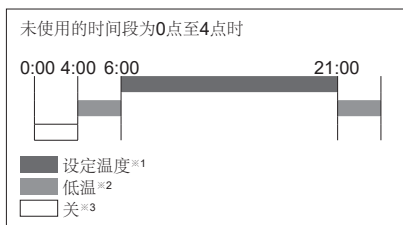

## 定时节电

只想在特定的时间段内节电（6小时，9小时）

设定后，每天将在该时间段内自动关闭便座加热器。

### 节电功能启用时

本体显示部

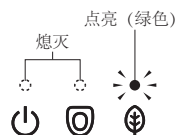

便座加热器



例

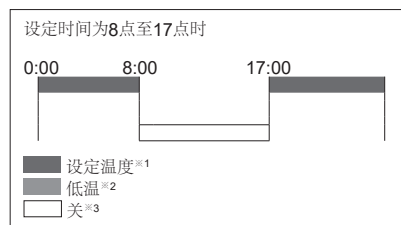

## 定时节电 + (超级) 自动节电

希望彻底节电时

「定时节电」与「(超级) 自动节电」功能同时设定时，即使不在「定时节电」中也会启动「(超级) 自动节电」功能。

### 节电功能启用时

本体显示部

「(超级) 自动节电」中：

▶ 「(超级) 自动节电」时的指示灯显示状态（→第26页）

「定时节电」中：

▶ 「定时节电」时的指示灯显示状态（→如左边所述）

便座加热器



例

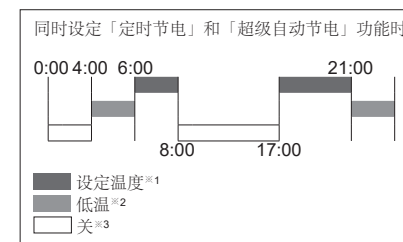

※1 是在第22、23页设定过的温度。  
※2 便座加热器处于「低温」状态的时间段。  
※3 便座加热器处于「关」状态的时间段。

# 变更设定

## 设定方法

### 自动节电

#### 1.

按下「自动节电」按键

▶ 每按下一次按键，设定内容就会切换一次

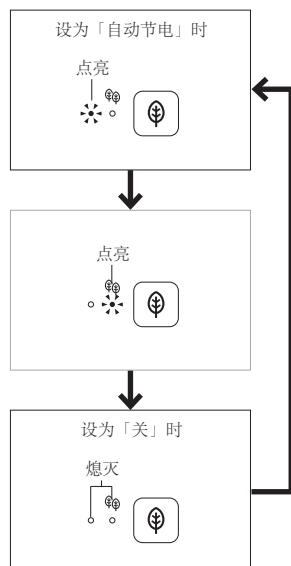

设定结束

### 超级自动节电

#### 1.

按下「自动节电」按键

▶ 每按下一次按键，设定内容就会切换一次

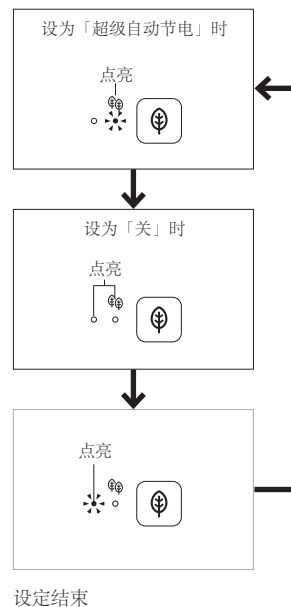

设定结束

### 定时节电

请在节电开始的时间点进行设定。

例：上午1点至7点（6小时）节电时

#### 1.

上午1点后，按下「定时节电」按键

反复按下直到「6」指示灯点亮

▶ 每按下一次按键，设定内容就会切换一次

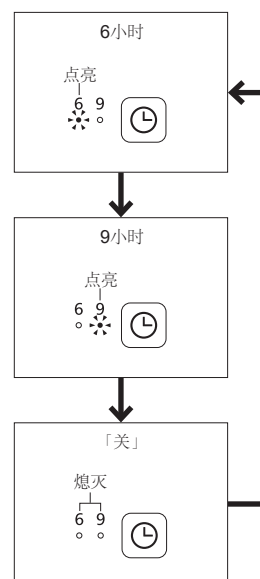

设定结束

### 自动便器冲洗

是否要用自动方式冲洗便器

#### 1.

按下「自动便器冲洗」按键

▶ 每按下一次按键，设定内容就会切换一次

是否要用自动方式冲洗便器

用自动冲洗灯确认（→第25页）





设定结束

# 变更设定

## 到开始冲水为止的时间※1

改变从起身后到自动冲洗便器所间隔的时间

1.  按下「停止」按键10秒钟以上直到遥控器指示灯点亮/闪烁



2.  按下「臀部洗净」按键

3.  按下「下身洗净」按键

### 4. 选择所需要的设定按键

改变从起身后到自动冲洗便器所间隔的时间

「短」时	「标准」时	「长」时
水势-	臀部洗净	水势+
-		+
哔哔	哔-	哔

短：约5秒后  
标准：约10秒后  
长：约15秒后

须知：「便盖关闭后冲水」设定为「开」时，按照上述的时间设定便盖会关闭然后便器冲洗。

设定结束

## 便盖关闭后冲水

是否在自动便盖关闭后再冲水/不冲水



1.  按下「停止」按键10秒钟以上直到遥控器指示灯点亮/闪烁



2.  按下「臀部洗净」按键

3. + 按下「水势+」

### 4. 选择所需要的设定按键

「冲水」时	「不冲水」时
臀部洗净	下身洗净
	
哔	哔-

设定结束

## 便盖关闭后冲水

人从便座上起身约10秒后（站立使用的话是人离开后）便盖自动关闭然后便器冲洗。

另外，也可按下遥控器的便器冲洗按键（大冲洗·小冲洗），便盖会关闭然后便器冲洗。

### 使用便座

 从便座上起身  
便盖关闭（约10秒后）  
▶ 便盖关闭后便器冲洗

### 站立使用

 离开便器  
（约离开30 cm以上，约10秒后）  
▶ 便座·便盖关闭后便器冲洗※2

### 便器冲水按钮遥控器的

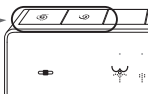
 按下   
便盖关闭  
▶ 便盖关闭后便器冲洗

自动便器冲洗：自动便盖开闭为以下设定时，「便盖关闭后冲水」不会自动工作。

（使用遥控器的便器冲洗按键时除外）

	自动便器冲洗	自动便盖开闭
1)	关	开
2)	开	关
3)	关	关

1) 的情形  
便盖会自动关闭，但便器不会自动冲洗。

2) 的情形  
便器会自动冲洗，但便盖不会自动关闭。

3) 的情形  
便盖开闭·便器冲洗不会自动工作。

自动便器冲洗·自动便盖开闭请都设定为「开」。  
（→第29、32页）

即使「自动便器冲洗」为「开」时，也有不能执行的情况。

详情请参阅「常见问题」的「便盖关闭后冲水不动作」。  
（→第59页）

须知：便盖自动关闭到便器冲洗的时间变更为「短/标准/长」。（→第30页）  
坐在便座上时，如果途中抬了一下腰或者靠便座的左侧坐时，就座感应器将难以检测到，使用中会出现便盖关闭便器冲洗的状况。请就座时让肌肤接触就座感应器位置。（→第9页）  
站立使用时，便座·便盖会出现关闭便器冲洗的状况。请站立在便器的正面。

※1 「便盖关闭后冲水」设定为「开」时，到「自动关闭便盖为止（关闭后便器冲洗）」的时间。

※2 约30秒后，便座·便盖关闭后进行便器冲洗。

# 变更设定

## 自动便盖开闭

是否要用自动方式打开或关闭便盖

### 1.

按下「自动便盖开闭」按键

▶ 每按下一次按键，设定内容就会切换一次

是否要用自动方式打开或关闭便盖  
用自动开闭灯确认 (→第25页)



设定结束

## 到便盖关闭为止的时间※1

改变自动方式关闭便盖所需的时间

### 1. ■

按下「停止」按键10秒钟以上  
直到遥控器指示灯点亮/闪烁



### 2.

按下「下身洗净」按键

### 3.

按下「臀部洗净」按键

### 4. 选择所需要的设定按键

改变自动方式关闭便盖所需的时间

「短」时*2	「标准」时
水势-	水势+
-	+
哔	哔-

短 : 约25秒后

标准: 约90秒后

设定结束

## 到便盖打开为止的时间

改变自动方式打开便盖所需的时间  
(用手或遥控器关闭时)

### 1. ■

按下「停止」按键10秒钟以上  
直到遥控器指示灯点亮/闪烁



### 2.

按下「下身洗净」按键

### 3. +

按下「水势+」按键

### 4. 选择所需要的设定按键

改变自动方式打开便盖所需的时间

「标准」时	「较长」时	「长」时
臀部洗净	下身洗净	水势-
		-
哔-	哔	哔哔

标准: 约15秒後

较长: 约30秒後

长: 约90秒後

设定结束

## 打开方式

自动开闭便盖/自动开闭便座和便盖

### 1. ■

按下「停止」按键10秒钟以上  
直到遥控器指示灯点亮/闪烁



### 2.



按下「下身洗净」按键

### 3. -

按下「水势-」按键

### 4. 选择所需要的设定按键

自动开闭便盖/自动开闭便座和便盖

「便盖自动开闭」时	「便座和便盖自动开闭」时*3
臀部洗净	下身洗净
	
哔-	哔

设定结束

※1 「便盖关闭后冲水」设定为「开」时，到自动关闭便盖为止需要的时间将无法变更。请设定「到开始冲水为止的时间」。(→第30页)

※2 设定为「短」时，自动关闭后的约15秒内不会再自动打开。

※3 设定为「便座和便盖自动开闭」时，不会进行预喷水处理

# 变更设定

## 喷嘴除菌

是否要用自动方式洗净喷嘴

1.  按下「停止」按键10秒钟以上直到遥控器指示灯点亮/闪烁



2. + 按下「水势+」按键

3.  按下「臀部洗净」按键

4. 选择所需要的设定按键  
是否要用自动方式洗净喷嘴

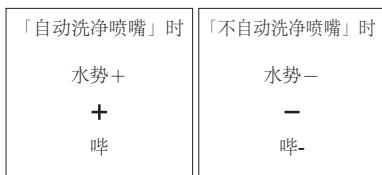

设定结束

## 便器除菌

是否要用自动方式对便器进行预喷水处理

1.  按下「停止」按键10秒钟以上直到遥控器指示灯点亮/闪烁



2. + 按下「水势+」按键

3.  按下「下身洗净」按键

4. 选择所需要的设定按键  
是否要用自动方式对便器进行预喷水处理

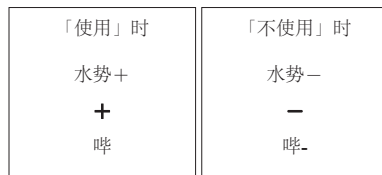

设定结束

## 除臭

坐在便座上后是否要用自动方式进行除臭处理

1.  按下「停止」按键10秒钟以上直到遥控器指示灯点亮/闪烁



2. - 按下「水势-」按键

3.  按下「下身洗净」按键

4. 选择所需要的设定按键  
坐在便座上后是否要用自动方式进行除臭处理

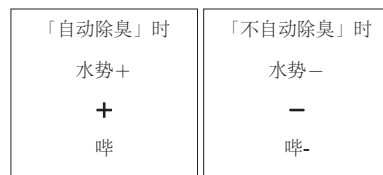

设定结束

## 自动强力除臭

起身后是否要用自动方式进行强力除臭处理

1.  按下「停止」按键10秒钟以上直到遥控器指示灯点亮/闪烁



2. - 按下「水势-」按键

3. + 按下「水势+」按键

4. 选择所需要的设定按键  
起身后是否要用自动方式进行强力除臭处理

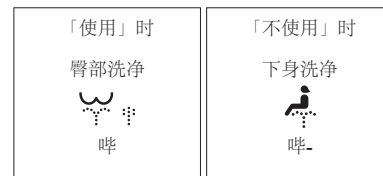

设定结束

# 变更设定

## 柔和照明

是否要使用柔和照明

### 1. ■ 和 +

同时按下「停止」按键和「水势+」按键10秒钟以上直到遥控器指示灯点亮/闪烁



### 2.

按下「臀部洗净」按键

### 3.

按下「下身洗净」按键

### 4. 选择所需要的设定按键

是否要使用柔和照明

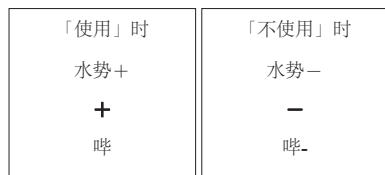

设定结束

## 喷雾除菌用照明

是否要使用照亮便器内的照明器具

### 1. ■ 和 +

同时按下「停止」按键和「水势+」按键10秒钟以上直到遥控器指示灯点亮/闪烁



### 2.

按下「臀部洗净」按键

### 3. +

按下「水势+」按键

### 4. 选择所需要的设定按键

是否要使用照亮便器内的照明器具

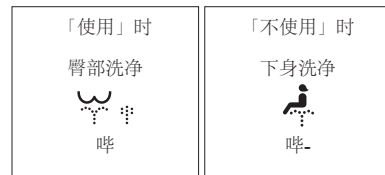

设定结束

## 清洁指示灯

是否要使清洁指示灯发光

### 1. ■ 和 +

同时按下「停止」按键和「水势+」按键10秒钟以上直到遥控器指示灯点亮/闪烁

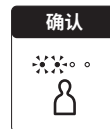

### 2.

按下「臀部洗净」按键

### 3. -

按下「水势-」按键

### 4. 选择所需要的设定按键

是否要使清洁指示灯发光

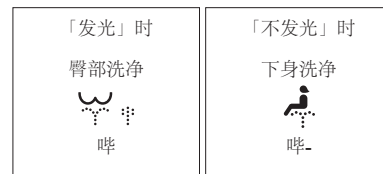

设定结束

## 电子音

是否要使电子音鸣响

### 1. ■ 和 +

同时按下「停止」按键和「水势+」按键10秒钟以上直到遥控器指示灯点亮/闪烁



### 2. -

按下「水势-」按键

### 3.

按下「臀部洗净」按键

### 4. 选择所需要的设定按键

是否要使电子音鸣响

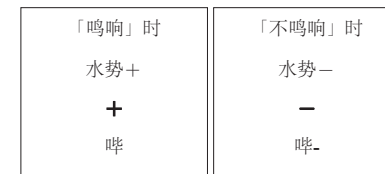

设定结束

# 变更设定

## 保存水势洗净位置

是否要设定您所喜好的水势、洗净位置

### 1. ■ 和 +

同时按下「停止」按钮和「水势+」按钮  
10秒钟以上直到遥控器指示灯  
点亮/闪烁



### 2. 臀部洗净

按下「臀部洗净」按钮

### 3. +

按下「水势+」按钮

### 4. -

按下「水势-」按钮

▶ 显示当前设定。

### 5. -

按下「水势-」按钮

▶ 每按下一次按钮，设定内容就会切换一次  
是否要设定您所喜好的水势、洗净位置

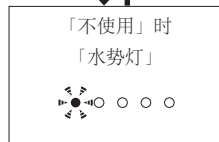

### 6. ■

按下「停止」按钮

设定结束

## 个性设定

是否要使用个性设定功能

### 1. ■ 和 +

同时按下「停止」按钮和「水势+」按钮  
10秒钟以上直到遥控器指示灯  
点亮/闪烁



### 2. -

按下「水势-」按钮

### 3. +

按下「水势+」按钮

### 4. 下身洗净

按下「下身洗净」按钮

▶ 显示当前设定。

### 5. -

按下「水势-」按钮

▶ 每按下一次按钮，设定内容就会切换一次  
是否要使用个性设定功能

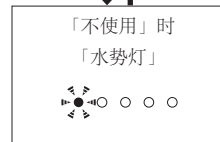
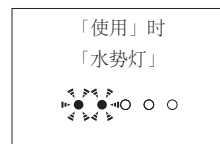

### 6. ■

按下「停止」按钮

设定结束

## 个性设定登录※1

保存个人喜好的洗净位置等

### 1. 人

按下「个性设定」按钮

保存个人喜好的洗净位置等

▶ 每按下一次按钮，设定内容就会切换一次

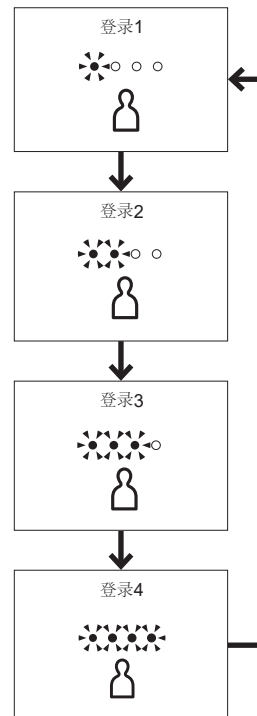

2. 使用洗净中时，将您所喜好的「洗净位置」、  
「水势」和「温水温度」置于当前位置

### 3. 人

按下「个性设定」按钮5秒钟以上直到听到啾的  
声音

设定结束

※1 将「个性设定」设为「不使用」时，该操作无法执行。

# 维修保养

## 维修保养前

### 警告

在保养或点检时，请务必切断电源  
可能会导致触电，或因误操作而导致故障。

在保养时，为了安全起见，请切断电源※1※2

将电源设定为「关」后，「电源」指示灯熄灭。

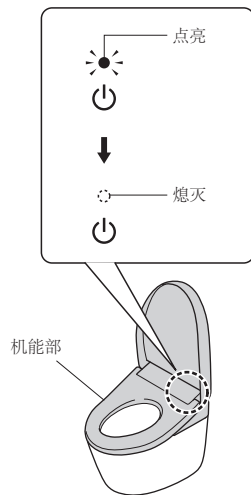

### 将总电源设置成「关」

卸下本体左侧面的保护盖，将电源开关设定为「关」

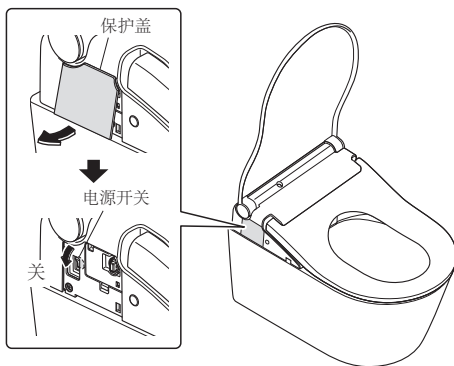

### 将电源设定为「开」

将电源开关设定为「开」

▶ 「电源」指示灯点亮

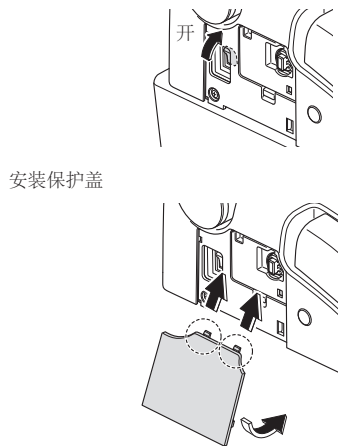

※1 使用「喷嘴清扫」、「电解水清洁」功能时除外  
※2 在打开配电箱的总电源大约10-60秒的时间内，便盖不会自动打开(因产品自检中)。请用遥控器操作。

## 机能部的维修保养

水质差、清洁频率低可能会导致水垢和其他污垢明显。  
为了避免水垢和其他污垢积累，建议您定期进行清洁。

须知：由于材质特性，产品表面会出现白色雾状物。但这不影响产品质量。  
如果您对此感到担忧，请按照与清洁主机相同的方式进行清洁。

### 机能部

- 浸湿后拧干的软布
- 卫生纸
- 干布
- 尼龙刷
- 清洁用海绵  
(三聚氰胺海绵等)  
可能会导致损伤。

通常

1. 将电源设定为「关」(→第40页)

2. 用浸湿后拧干的软布进行擦拭

很脏的时候

请用软布沾上稀释后的厨房用中性清洗剂擦拭，随后再用清水清洗过的软布擦拭干净

### 要求

请勿用力擦拭产品表面。  
这会导致表面出现划痕。  
也可能影响质感。  
对于光泽产品：划痕会降低光泽度。  
对于哑光产品：哑光表面受损会导致光泽度降低。

- 厨房用中性清洗剂
- 香蕉水
- 汽油
- 去污粉

3. 将电源设定为「开」(→第40页)

▶ 「电源」指示灯点亮

### 要求

本产品是电器产品。请勿使水进入内部或在本体与便器部的缝隙间残留清洗剂。  
请勿将清洗剂直接倒入温风出风孔和喷嘴周围的保护盖中。可能会损伤塑料部分或引起故障。

使用厕所用清洗剂清扫便器内时，应在3分钟内将其冲洗干净，随后将便座·便盖处于打开状态。

请将残留在便器内的清洗剂擦拭干净。

否则，清洗剂中的汽化气体会进入本体而导致故障。  
「便盖关闭后冲水」(→第30、31页)设定为「开」时(→第8页)

请勿用力按压或强拉温风出风孔和喷嘴周围的保护盖。可能会引起破损或故障。

请用浸湿后拧干的软布擦拭便座背面和便座缓冲垫。污渍附着时可能会变色。

请将残留在便座上的水滴擦干净。  
否则，会导致就座感应器误动作。

# 维修保养

## 便器部



- 清洁用海绵
- 坐便器刷
- 坐便器用中性清洗剂



- 工业用的酸性 / 碱性清洗剂
- 含研磨剂的清洗剂
- 氟系清洗剂 (含氟化氢、氟化铵)
- 防水性或防污性的清洗剂
- 金属刷
- 含研磨剂的尼龙刷

### 便器堵塞时

请使用市售的除堵塞工具，手动泵且确保便器上部距蓄水水面10 cm以上。

(可能会造成污水外溢、室内渗水)

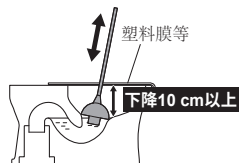

### 地板弄脏时

用拧干的抹布擦干净

(否则可能会导致地板腐蚀或出现污痕)

须知: 男子小便时, 为了减少小便的飞溅, 建议坐着小便。

要求
请避免机能部或在机能部与便器的缝隙间残留水。 (可能会造成室内渗水)
请勿使用具有拨水性或防污性的清洗剂或表面涂层剂。虽然不会损伤陶瓷表面, 但是, 清洗剂或表面涂层剂的成分覆盖陶瓷表面, 会导致不能充分发挥防污效果。

## 通常

1. 将电源设定为「关」 (→第40页)
2. 请用海绵坐便器刷等对便器进行清洁保养
3. 将电源设定为「开」 (→第40页)
  - ▶ 「电源」指示灯点亮

## 机能部的水垢污渍发生时

以下的去除剂可以用于维修保养。

可使用的去除剂



食品级柠檬酸  
(可食用, 清洁用)

请勿使用含有柠檬酸以外的有机酸、表面活性剂、硅、和防腐剂的产品。

关于去除剂的注意事项
请遵循制造商的注意事项正确使用。 请按照正确的稀释倍率使用。 请勿直接使用原液或粉末在产品上, 务必先充分溶解后再使用。 请勿使用指定以外的去除剂。 这可能会导致破损或变色。

### 稀释倍率的参考

- 1) 将200ml的水或温水倒入您手边的杯子等容器中。
- 2) 加入一茶匙 (5g) 柠檬酸, 并充分搅拌。



请充分搅拌以确保没有柠檬酸的溶解残留或沉淀后再使用。

- 3) 将溶解了柠檬酸的水转移到喷雾瓶中使用。

1. 将电源设定为「关」 (→第40页)

2. 将溶解在水中的柠檬酸放入喷雾瓶中, 喷洒在卫生纸上。

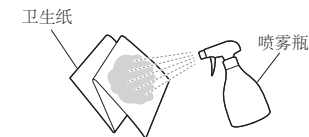

要求
请勿直接将去除剂喷洒在机能部上。 这可能会导致变色或故障。

3. 在水垢污渍引起关注的部分, 贴上步骤2准备的卫生纸。



机能部:  
放置约1分钟

4. 取下卫生纸, 进行维修保养  
用浸湿后拧干的软布进行擦拭  
▶ 为了确保去除剂不残留, 请清洁擦拭干净

要求
如果去除剂沾到产品上, 请用软布沾水擦拭并拧干。否则可能造成变色。

5. 将电源设定为「开」 (→第40页)

▶ 「电源」指示灯点亮

# 维修保养

## 电解水清洁

可以向便器内喷洒干净的除菌水的水雾使污垢浮起再进行保养。

通常

遥控器背面  
取下遥控器的方法(→第12页)



按下「电解水清洁」按键

▶ 向便器内喷洒干净的除菌水的水雾

须知：喷嘴伸出、坐在便器上、便器洗净中无法执行。

## 喷嘴

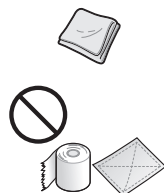

- 软布
- 卫生纸
- 干布
- 尼龙刷
- 清洁用海绵  
(三聚氰胺海绵等)  
可能会导致损伤。

标准：每月一次  
感觉污垢严重时(喷嘴清扫)

### 1. 喷嘴伸出

通过遥控器背面进行操作时  
遥控器背面  
取下遥控器的方法(→第12页)



按下「喷嘴清扫」按键

- ▶ 喷嘴伸出后会流出清洗用水
- ▶ 约5分钟后会自动收回

通过遥控器正面进行操作时  
为防盗固定遥控器时等

- 1) 和 同时按下「停止」按键和「水势+」按键  
10秒钟以上直到遥控器指示灯点亮/闪烁



- 2) 按下「水势+」按键

- 3) 按下「下身洗净」按键

- 4) 按下「臀部洗净」按键

- ▶ 喷嘴伸出后会流出清洗用水
- ▶ 约5分钟后会自动收回

### 2. 请用软布沾水擦拭

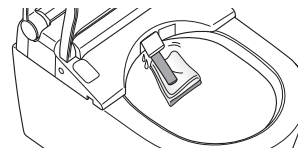

要求

请勿将喷嘴头强行外拉，内推或按压。  
可能会引起破损或故障。

### 3. 按下遥控器正面的「停止」按键

▶ 喷嘴收回

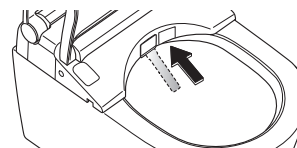

## 除臭过滤网

标准：每月一次

### 1. 将电源设定为「关」(→第40页)

### 2. 拆下除臭过滤网 抓住除臭过滤网向外拉

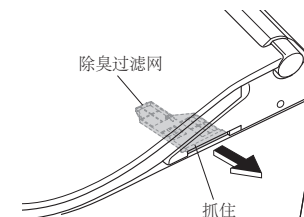

要求

请勿强行往外拉。  
可能会引起破损或故障。

### 3. 用牙刷等清除过滤网上的灰尘

▶ 过滤网清洗后，务必擦干后才能安装

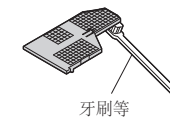

### 4. 安装除臭过滤网

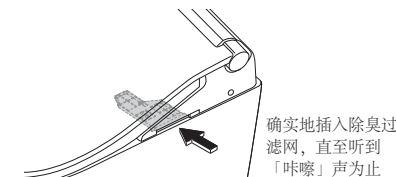





### 5. 将电源设定为「开」(→第40页)

▶ 「电源」指示灯点亮

# 维修保养

## 本体和便器间缝隙部分

取下本体，可以对便器的上面和本体底面进行保养。

-  浸湿后拧干的软布
-  卫生纸
-  干布
-  尼龙刷
-  清洁用海绵  
(三聚氰胺海绵等)  
可能会导致损伤。

标准：每月一次

### 1. 将电源设定为「关」(→第40页)

#### ⚠ 注意

如果不将电源设定为「关」，产品可能会误动作，从而导致故障或触电。

### 2. 拆下本体

- 1) 按住本体右侧的本体拆卸按钮，将本体向操作者自身方向拉

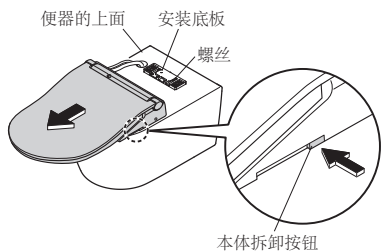

#### 要求

请勿强行往外拉。  
内有进水软管、电源线。

- 2) 将本体向上抬起

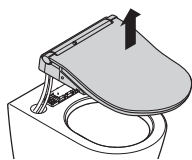

#### 要求

请勿强行弯曲进水软管。

### 3. 对便器的上面和本体底面进行保养

- 1) 请用软布沾上稀释后的厨房用中性洗涤剂后擦拭本体，随后用清水擦拭干净，以免将洗涤剂残留在本体上

## 4. 安装本体

- 1) 向上抬起本体，一边垂直放下，一边将电源线和进水软管收入便器内

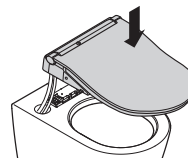

#### 要求

请勿压住电源线。

请勿强行弯折进水软管。

- 2) 将本体的中心与安装底板的中心对齐插入，直到听到「咔嚓」声

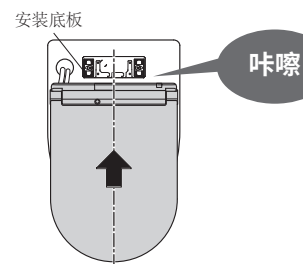

#### ⚠ 注意

请将本体确实地卡入安装底板上，直至听到「咔嚓」声为止  
否则可能会导致本体脱离掉落，导致人身伤害。

- 3) 安装后，将本体稍微向安装者自身方向拉动，以便确认产品不会脱离

### 5. 将电源设定为「开」(→第40页)

- ▶ 「电源」指示灯点亮

# 维修保养

## 本体和便盖间缝隙部分

拆下便盖，使清洁保养更加彻底。



- 浸湿后拧干的软布

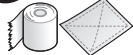

- 卫生纸
- 干布
- 尼龙刷
- 清洁用海绵 (三聚氰胺海绵等) 可能会导致损伤。

标准：每月一次

1. 将电源设定为「关」 (→第40页)

2. 拆下便盖

按A→B的顺序，依次用力向上提起

用双手拿住

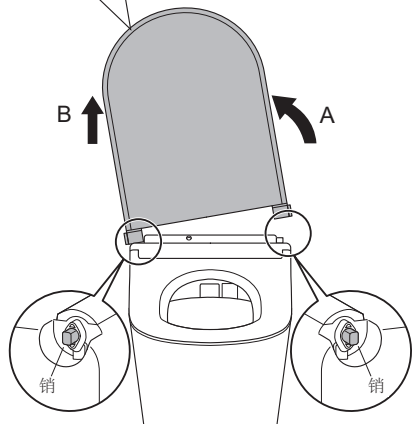
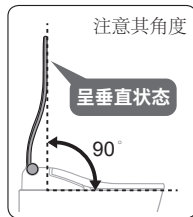

3. 用浸水后拧干的软布进行擦拭

4. 安装便盖

按C→D的顺序，依次将便盖压入本体两侧的插销中

要求
请勿强行用力安装。

用双手拿住

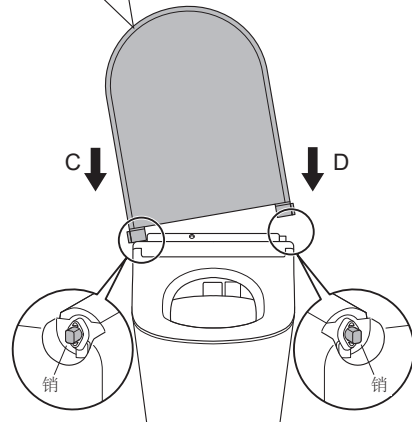
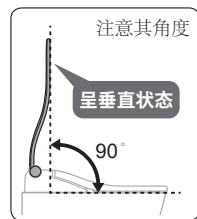

5. 将电源设定为「开」 (→第40页)

▶ 「电源」指示灯点亮

6. 开闭便盖，确认安装状态

## 进水过滤装置

标准：半年一次  
感觉洗净水势小时

1. 关闭进水角阀 (→第54页)

▶ 停止进水

**注意**

当进水角阀被打开时，不要取下进水过滤网。否则会造成喷水。

2. 按下「喷嘴除菌」按键 (排空进水管内的压力)

3. 将电源设定为「关」 (→第40页)

4. 取下进水过滤装置

▶ 用一字型螺丝刀松开进水过滤装置后拉出

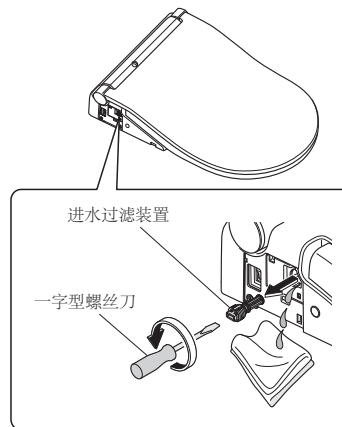

5. 用牙刷等清除过滤网上的灰尘

▶ 同时清除进水过滤装置安装孔中的垃圾

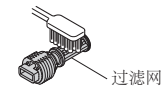

6. 安装进水过滤装置

▶ 装入进水过滤装置后，用一字型螺丝刀确实拧紧

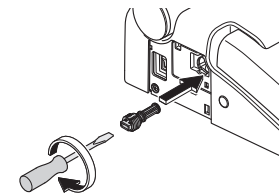

7. 将电源设定为「开」 (→第40页)

▶ 「电源」指示灯点亮

8. 打开进水角阀 (→第13页)

# 以下情况时

## 因断水无法进行冲水处理时

请同时查看所使用的便器的使用说明书。

### 1. 用水桶冲水



### 2. 冲水后，如果水位降低时，请追加注水（直到水位不上升为止）

- ▶ 可防止发出臭味。

#### 要求

断水时，应将自动便器冲洗功能处于「关」状态。（→第29页）

恢复供水后，请务必先使用浴室或厨房等的设备放水（除本产品以外），以除去进水管内的空气。空气或异物等进入到本产品内，可能会导致故障。

恢复供水后，请务必进行大冲洗。因为排水管内可能留有污物。

## 无法用遥控器进行操作时

遥控器的电量警告标志「」闪烁时，请更换同品牌的新干电池。

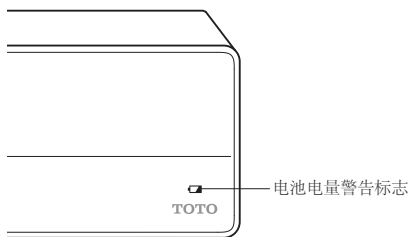

### 干电池的更换方法

1. 将电源设定为「关」（→第14页）
2. 从托架上取下遥控器（→第12页）
3. 打开电池盖，更换7号干电池（2节）（→第12页）
  - ▶ 电池用尽预告灯熄灭
4. 将遥控器装回托架（→第12页）
5. 将电源设定为「开」（→第13页）
  - ▶ 「电源」指示灯会点亮

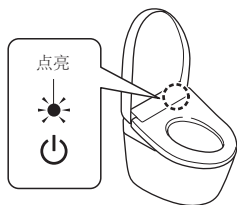

#### 要求

更换干电池后，可能会解除节能等功能的「开」、「关」设定。请重新进行设定。

## 采取预防冻结的措施时

外部气温低于0℃时，请采取预防冻结的措施。

#### 要求

外部气温低于0℃时，请不要启用节能功能。产品冻结可能会导致产品破损。

为了防止周围的温度降至0℃以下，请提高坐便器室内温度，以防止发生冻结。

开始工作前，应将「自动便器冲洗」（→第29页）「自动便盖开闭」功能处于「关」状态。（→第32页）

1. 关闭进水角阀（→第54页）
  - ▶ 停止进水

#### 注意

当进水角阀被打开时，不要取下进水过滤装置。否则会造成喷水。

### 2.

「按下「喷嘴除菌」按键（排空进水管内的压力）」

3. 将电源设定为「关」（→第14页）

4. 取下进水过滤装置

- ▶ 用一字型螺丝刀松开进水过滤装置后拉出

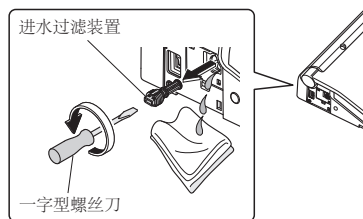

5. 放完水后，安装进水过滤装置

- ▶ 装入进水过滤装置后，用一字型螺丝刀确实拧紧

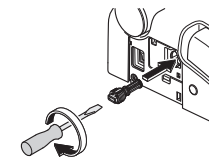

6. 将电源设定为「开」（→第13页）

- ▶ 「电源」指示灯点亮

7. 将便座温度设为「高」（→第22页）

- ▶ 作业后，关闭便座、便盖，以便保温

再次使用产品时

- ▶ 请务必再通水。（→第53页）

# 以下情况时

## 长时间不使用时

别墅等的卫生间长时间不使用时，请排空本体内存水。

否则，可能因水箱内的水变质而引致皮肤炎症等疾病。

## 排水方法

1. 关闭进水角阀 (→第53页)
  - ▶ 停止进水

### ⚠ 注意

当进水角阀被打开时，不要取下进水过滤装置。否则会造成喷水。



按下「喷嘴除菌」按键  
(排空进水管内的压力)

3. 将电源设定为「关」 (→第40页)

4. 取下进水过滤装置

▶ 用一字型螺丝刀松开进水过滤装置后拉出

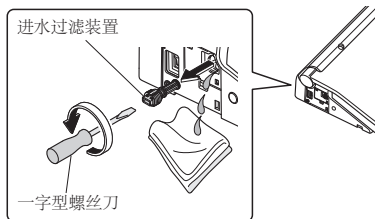

5. 放完水后，安装进水过滤装置

▶ 装入进水过滤装置后，用一字型螺丝刀确实拧紧

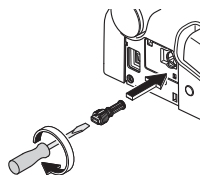

6. 安装保护盖 (→第40页)

7. 拉出放水栓

▶ 从喷嘴附近出水 (约20秒)

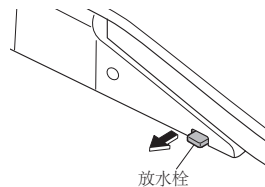

8. 松手，将放水栓复原

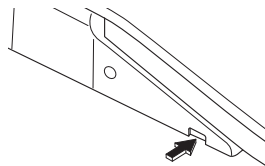

需防冻时

▶ 建议向便器的储存水 (封水) 添加防冻液，以防止冻结。  
请勿直接排放防冻液。在使用便器前，请回收防冻液，进行废弃处理。

再次使用产品时

▶ 请务必再通水。(→第53页)

## 再通水的方法

1. 打开进水角阀 (→第13页)

▶ 确认配管或本体上有无漏水

2. 产品如未接通电源，将电源设定为「开」 (→第13页)

▶ 「电源」指示灯点亮

3. 安装保护盖 (→第40页)

4. 让喷嘴喷水

1) 请用手或手臂轻压就座感应器  
(详细参考 第9页)



2) 按下「臀部洗净」按键，让喷嘴喷水  
▶ 请用纸杯等容器盛接喷出的水。

3) 将手或手臂离开就座感应器

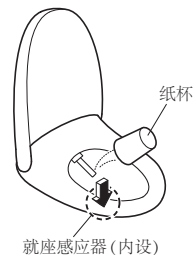

因残水被冻结而不出水时

▶ 请提高坐便器内温度，用浸热水后拧干的软布来温暖进水软管和进水角阀

## 想要拆下表示板时

可按下面步骤取下。

1. 将电源设定为「关」 (→第14页)

2. 从托架上取下遥控器 (→第12页)

3. 取下托架和表示板

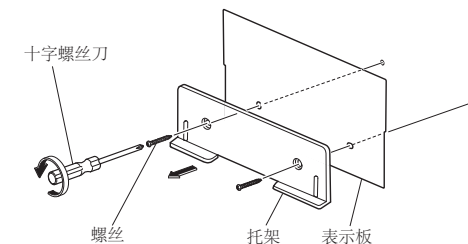

4. 用螺丝将托架安装到墙面

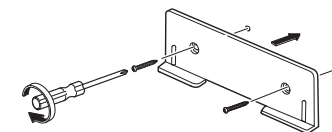

5. 将遥控器装回托架

6. 将电源设定为「开」 (→第13页)

▶ 「电源」指示灯点亮

想要再次安装表示板时，请按照上述步骤进行操作。

▶ 安装时请根据上述步骤4安装表示板。

# 常见问题

首先请试用第54至62页所述的处置方法。如果仍然无法修复，请与经销店或东陶（中国）有限公司联系。（→参照封底的联络方式信息）

**注意**

出现漏水时，应关闭进水角阀



一字型螺丝刀

## 请先确认以下内容 (A-C)

**A: 电源指示灯亮了吗？**  
本体是否动作？

配电箱的总电源接通了吗？

▶ 确认是否停电或断路器是否处于「断开」状态

电源开关是否处于「关」？

▶ 请设定为「开」（→第13页 步骤2-2.2）

「电源开/关」功能是否设定在「关」？

▶ 请使用遥控器设定为「开」  
（→第13页 步骤2-2.2）

**B: 确认节能指示灯是否点亮？**

▶ 点亮中表明正在节电状态（→第26页），本体自动降低便座温度或切断便座加热器。

**C: 通过遥控器工作？**

遥控器背面的电池用尽预告灯「」是否闪烁？

▶ 更换干电池（→第12、54页）

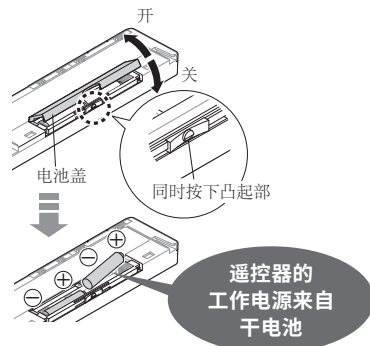

确认遥控器信号的发送部和接收部是否被遮盖？

▶ 排除障碍物、垃圾及水滴等

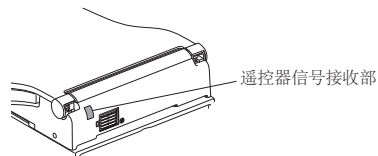
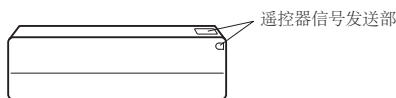

## 臀部洗净、下身洗净、喷嘴

现象	确认
喷嘴（洗净水）不出来的时候	<p>冬季等温度低时，为了准备将温水喷出，即使按下遥控器上的按键，从喷嘴出水时可能还需要一段时间。</p> <p>是否连续就座超过2个小时？（为了安全起见，会造成不能操作的情况） ▶ 从便座上起身后重新入座方可使用。</p> <p>坐在便座上时，就座感应器部是否被便座保护套或衣服遮挡？或入座时皮肤未接触就座感应器？ ▶ 请确认感应器的位置，入座时请确保皮肤直接接触感应器。（→第9页）</p> <p>是否使用便座、便盖保护套或幼儿用辅助便座？ ▶ 请取下保护套。每次使用后请将幼儿用辅助便座、加高坐垫取下。（→第8页）</p> <p> 是否按下「喷嘴除菌」按键？  按下「喷嘴除菌」按键时，从喷嘴附近会喷出干净的除菌水，洗净喷嘴。 ▶ 希望喷嘴伸出进行保养时，请进行「喷嘴清扫」。（→第44页）</p> <p>因其它地方在使用水或断水等的原因使进水压力显著降低时，为了安全起见，会造成功能停止的情况。 ▶ 请将电源设定为「关」，大约10秒后重新将电源设定为「开」。（→第13、14页） 反复出现上述现象时可能发生故障。 ▶ 请咨询东陶（中国）有限公司。（→参照封底的联络方式信息）。</p>
喷嘴出来，但不出水、洗净水水势弱	<p>是否断水？ ▶ ■ 按下「停止」按键，等待恢复进水。</p> <p>进水角阀是否关闭？ ▶ 完全打开进水角阀。（→第13页）</p> <p>进水过滤装置是否被垃圾堵塞？ ▶ 请清扫进水过滤装置。（→第49页）</p> <p>水势设定是否在弱侧位置？（→第18页）</p>
洗净水冷	<p>温水温度的设定是否位于「关」或「低」？（→第22页）</p> <p>进水温度或坐便器温度低时，开始喷水时的温度可能较低。</p>
中途停止	<p>连续使用「臀部洗净」、「臀部轻柔洗净」、「下身洗净」功能约5分钟时，就会自动停止。</p> <p>就座开关是否不容易检测到？ ▶ 请深深地坐到便座上。如果在坐下的过程中抬了一下腰或坐到了便座靠前的位置，则就座感应器不容易检测到，可能会中途停止。（→第9页）</p>

# 常见问题

## 臀部洗净、下身洗净、喷嘴（继续）

现象	确认
喷嘴有水喷出	坐上便座后，为了准备将温水喷出，喷嘴附近会有水流出。 「清洁」指示灯是否进行循环点亮？ ▶「喷嘴除菌」功能启动，洗净喷嘴。(→第17页)

## 温风干燥

现象	确认
温风干燥的温度较低	干燥温度的设定是否较低？(→第22页)
中途停止	连续使用约10分钟后，自动停止。 就座感应器是否不容易检测到？ ▶如果在坐下的过程中抬了一下腰或坐到了便座靠左的位置，则就座感应器不容易检测到，可能会中途停止。(→第9页)

## 便器冲洗

现象	确认
不冲洗便器	进户总进水角阀及隐藏式水箱进水角阀是否处于全开状态？(→第13页) 自来水是否断水？ ▶用水桶冲水。(→第50页)
即使按下遥控器按键也不开始便器冲洗	是否连续按下按键？ ▶按下大冲洗、小冲洗按键后的约10至20秒内，无法响应操作。

用自动方式不会开始便器冲洗/  
启动迟缓  
(自动便器冲洗)

「自动便器冲洗」功能是否处于「关」状态？  
▶设定在「开」位置。(→第29页)  
若为下列所述的情况时，即使设定在「开」位置也不会开始启动「自动便器冲洗」功能。  
便器冲洗后的约60秒内  
▶等待60秒后，通过操作遥控器冲洗便器。(→第19页)  
坐在便座上的时间和站在便器前面的时间少于约6秒时  
▶请使用遥控器进行冲洗。(→第19页)  
男子小便后，站在便器前面时  
▶离开便器，请等待约3秒。  
人体检测感应器上附着水滴或污垢时  
▶请清除污垢。(→第10页)

用自动方式不会开始便器冲洗/  
启动迟缓  
(自动便器冲洗)

坐在便座上时，就座感应器部是否被便座保护套或衣服遮挡？  
或入座时皮肤未接触就座感应器？  
▶请确认感应器的位置，入座时请确保皮肤直接接触感应器。(→第9页)

可改变「自动便器洗净」的定时设定。(→第30页)

擅自开始便器冲洗

「自动便器冲洗」功能是否设定在「开」位置？  
▶可以变更为「关」。(→第29页)

就座感应器是否不容易检测到？  
▶如果在坐下的过程中抬了一下腰或坐到了便座靠左的位置，则就座感应器不容易检测到，使用过程中可能会冲洗便器。(→第9页)

不能将污物冲洗干净

进户总进水角阀及隐藏式水箱进水角阀是否处于全开状态？(→第13页)

在坐便器以外之处是否使用自来水？  
▶关闭其它的水龙头后开始冲洗便器

可按需求使用大和小冲洗按键。  
▶大冲洗(大便时)  
▶小冲洗(小便时)

因污物的种类(轻、软、粘)不同可能会有难以洗干净的情况。  
▶请重新冲洗便器。用水冲不净时，请用海绵坐便器刷等进行清扫。(→第42页)

不能将钕冲洗干净

钕类等比重比水大时，可能会有难以洗干净的情况。  
▶请重新冲洗便器。用水冲不净时，请用海绵坐便器刷等进行清扫。(→第42页)

便器内侧面留下洗后的痕迹

在便器内侧面可能附着油类等的眼睛看不见的污垢。  
▶请用坐便器用中性清洗剂(不含研磨剂)进行清扫。(→第42页)

## 便座、便盖（自动便盖开闭）

现象	确认
便盖不能自动打开	「自动便盖开闭」功能是否处于「关」状态？ ▶设定在「开」位置。(→第32页) 若为下列所述的情况时，即使设定在「开」状态也不会开始启动「自动便盖开闭」功能。 • 自动关闭便座·便盖后的约15秒以内 用遥控器或手关闭时 考虑到使用者的方便，设定了从便盖关闭到再次打开所需的准备时间。 ▶请先离开坐便器，等待约15秒后再靠近便器，请用遥控器打开或关闭。(→第19页)

人体检测感应器是否不容易检测到？  
▶清除人体检测感应器上附着的污垢。(→第10页)

夏天等室温达到30℃以上时，有可能发生人体检测感应器感应不到的情况。  
▶请用遥控器打开或关闭。(→第19页)

是否将「到便盖打开为止的时间」设定为「较长」、「长」？(→第33页)

在打开配电箱的总电源大约10至60秒的时间内，便盖不会自动打开。  
▶请用遥控器打开或关闭。(→第19页)

是否套着便座、便盖保护套？  
▶请取下保护套(→第8页)

# 常见问题

## 便座、便盖（自动便盖开闭）（继续）

现象	确认
便盖不能自动关闭	<p>「自动便盖开闭」是否处于「关」状态？</p> <p>▶ 设定在「开」位置。(→第32页)</p> <p>以下情况，经过约5分钟后，便盖会关闭。</p> <ul style="list-style-type: none"> <li>没有坐到便座上时</li> <li>坐在便座上的时间不到6秒钟时</li> <li>站在便器前面的时间不到6秒钟时</li> </ul> <p>「自动便盖开闭」功能即使处于「开」的状态也不能自动关闭时，说明人体检测感应器出现错误检测的可能。</p> <p>▶ 前面有镜子或玻璃等反射物时，请移开反射物或用窗帘等盖住反射物。</p>
便盖擅自打开	<p>人体检测感应器是否直接受阳光直射？</p> <p>▶ 为防止可能会引起的误检测，应对感应器采取遮阳措施。(→第9页)</p> <p>人体检测感应器的检测范围内有无取暖设备？</p> <p>▶ 人体检测感应器的检测范围内切勿放置取暖设备。(→第9页)</p> <p>洗手间内有无同时设置小便器或洗脸台？</p> <p>▶ 使用小便器时，可能会发生人体检测感应器的检测功能启动，使便盖打开的情况。</p> <p>洗手间门处于打开状态时，可能检测出从洗手间路过的人。</p>
便盖擅自关闭	<p>「自动便盖开闭」功能是否处于「开」状态？</p> <p>▶ 可以变更为「关」。(→第32页)</p> <p>是否将「到便盖关闭为止的时间」设定为「短」？(→第32页)</p> <p>坐在便座上时，就座感应器部是否被便座保护套或衣服遮挡？</p> <p>或入座时皮肤未接触就座感应器。</p> <p>▶ 请确认感应器的位置，入座时请确保皮肤直接接触感应器。(→第9页)</p>
便座和便盖同时打开	是否已将「打开方式」设定为「便座和便盖自动开闭」？(→第33页)
打开途中停止（关闭）	<p>接通总电源后，如在第一次打开便盖和便座的过程中碰到障碍物，可能以后也会时常发生中途停止（关闭）的情况。</p> <p>▶ 请在无障碍物的状态下关闭配电箱的总电源，等待约5秒后重新接通总电源，再按下遥控器的（「便盖开闭」按键）。(→第13、14、19页)</p>
打开时的定时设置发生变化	夏天等室温达到约30℃以上时，有可能发生人体检测感应器感应不到的情况。(→第9页)
不能用遥控器打开或关闭	<p>用自动方式打开时</p> <p>▶ 请确认「通过遥控器工作？」(→第54页)</p> <p>用自动方式也打不开时</p> <p>便盖没有安装好。</p> <p>▶ 请重新正确地安装。(→第46页)</p> <p>在倒相照明环境下使用时，可能会导致误检测。</p>

## 便座、便盖

现象	确认
便座不热（冷）	<p>便座温度设定为「关」或是比较低的温度？(→第23页)</p> <p>是否处于节电状态？</p> <p>本体显示部的「节电」指示灯点亮，「电源」指示灯熄灭时，节电功能启动。就座后，便座开始加热，约15分钟后变为温热状态。(→第26页)</p> <p>▶ 如果节电功能处于「开」的状态，可将其更改为「关」。(→第28、29页)</p> <p>是否长时间就座？</p> <p>就坐约20分钟后，温度会下降，经约1小时后就会自动地关闭便座加热器。</p> <p>▶ 从便座上起身后重新入座方可使用。</p> <p>是否套着便座、便盖保护套？</p> <p>▶ 请取下保护套。(→第8页)</p>
便盖擅自关闭并冲洗便器	「便盖关闭后冲水」设定为「开」了吗？(→第30页)

## 便盖关闭后冲水

现象	确认
便盖关闭后冲水不动作	<p>「便盖关闭后冲水」功能是否设定在「关」位置？</p> <p>▶ 设定在「开」位置。(→第30页)</p> <p>「便盖关闭后冲水」功能设定在「开」时：</p> <p>请确认「自动便器冲洗」「自动开闭」的设置。(→第29、32页)</p> <p>尽管「自动便器冲洗」功能设定在「开」时，下次的「便盖关闭后冲水」功能也不执行。</p> <p>便器冲洗后的约60秒内</p> <p>▶ 请等待约60秒后，通过操作遥控器冲洗便器。(→第19页)</p> <p>坐在便座上的时间不到约6秒时</p> <p>▶ 请使用遥控器进行冲洗便器。(→第19页)</p> <p>男子小便后，站在便器前面时</p> <p>▶ 离开便器，请等待约10秒。</p> <p>到便盖关闭为止的时间太早或太晚</p> <p>通过变更「到开始冲水为止的时间」，可以变更到便盖关闭为止的时间。(短/标准/长)(→第30页)</p>

# 常见问题

## 节电

现象	确认
节电指示灯不点亮	是否将电源设定为「关」或已停电？ 即使将节电功能设定为「开」，将电源设定为「开」后，本体显示部的「节电」指示灯仍可能处于熄灭状态。 设定保持不变，约在 <b>24小时</b> 以内点亮。
定时节电功能不动作	遥控器的干电池是否被更换？ 更换电池后，可能解除「定时节电」。 ▶请在定时节电的起始时间点，重新进行设定。(→第29页)
超级自动节电或自动节电功能不动作	通过数日间所记忆的使用状况来决定节电时间段，根据使用频率的不同也会有不启动节电功能的情况。 ▶请确认所用的节电的种类。(→第26、27页)

## 除臭

现象	确认
除臭效果不明显	「除臭」功能是否设定在「关」？ ▶设定在「开」的位置。(→第35页) 坐在便座上也听不到除臭声时 ▶坐在便座上时，皮肤必须要直接接触到底座感应器。(→第9页) 坐在便座上就会听到除臭声时 ▶请清扫一下除臭过滤网。(→第45页)
出现异常异臭	是否使用市售的芳香剂或除臭剂等？ 会使产品的除臭效果下降，可能产生异味。 ▶请去掉芳香剂或除臭剂。
自动强力除臭功能不动作	「自动强力除臭」功能是否设定在「关」？ ▶设定在「开」的位置。(→第35页) 从便座上起身约 <b>10秒</b> 后启动。

## 便器除菌

现象	确认
不喷洒水雾	「便器除菌」功能是否设定在「关」位置？ ▶设定在「开」位置。(→第34页) 便座打开状态时不出来。 是否已将「自动便盖开闭」功能的「打开方式」设定为「便座·便盖」？ ▶可更改为「便盖」。(→第33页) 使用后喷洒除菌水处理结束后，约 <b>90秒</b> 不启动预喷水处理功能。
擅自进行预喷水处理	人体检测感应器A检测到感应信号后，会启动「便器除菌」，进行预喷水处理。 ▶「便器除菌」也可以更改为「关」。(→第34页) 不使用洗净功能(臀部洗净、下身洗净等)达到 <b>8小时</b> 左右时，「便器除菌」就会自动启动，向便器内喷洒水雾。(→第16页)

## 照明

现象	确认
柔和照明 喷雾除菌用照明 清洁指示灯 不点亮	「柔和照明」、「喷雾除菌用照明」、「清洁指示灯」功能是否设定在「关」位置？ ▶请设定在「开」位置。(→第36、37页) 「清洁指示灯」不点亮时，表示需要维护。 请咨询购买产品的经销商或东陶(中国)有限公司联系。 (参照封底的联络方式信息)

# 常见问题

其他事宜	
现象	确认
配管连接部漏水	如果连接部的螺母松动，请用活动扳手等确实地拧紧螺母。 ▶漏水不止的时候，请关闭进水角阀，并与东陶(中国)有限公司联系。 (→参照封底的联络方式信息)
本体松动	固定本体的螺丝是否松动？ ▶取下本体后，请牢牢地固定住安装底板的螺丝。(→第46页)
使用时，小便会飞溅(觉得太讨厌)	原因在于便器内有隔断臭气的水封。 ▶可放段卫生纸在水封面上，减少水飞溅。
冲水时，从地板下会发出「唏哩哗啦」声	便器冲洗后，为了确保便器的储水(水封)效果，可能会在排水管内发出该声音。
冲水时，会发出「咕嘟咕嘟」声	水与污物一起冲下去时，空气也同时被抽走，所以会发出该声音。
本体发出异响	进入卫生间时 「便器除菌」设定为「开」时，为了使污垢不易附着在便器内，对便器进行预喷水处理，会听到向便器内喷洒水雾的声音。 ▶可以变更为「关」。(→第34页)  使用后，离开便器时 「喷嘴除菌」设定为「开」时，使用完洗净功能(臀部洗净、下身洗净等)后，会听见喷嘴伸出和除菌水洗净喷嘴的声音 ▶可以变更为「关」。(→第34页)  「便器除菌」设定为「开」时，坐上便座并使用后，会听到便器内除菌水喷洒的声音。 ▶可以变更为「关」。(→第34页)  「喷嘴除菌」功能运作时，可能因排出产品内的残存水而发出声音。 发出进行换气的风扇声音。(约30分钟)  「自动强力除臭」功能为「开」时，从便座上起身后，发出提高吸力祛除异味的声音会持续约60秒。 ▶可以变更为「关」。(→第35页)  不使用时(夜间等) 「喷嘴除菌」和「便器除菌」设定为「开」时，若约8个小时内未使用洗净功能(臀部洗净、下身洗净等)，就会出现类似以下的声音。 「喷嘴除菌」：除菌水洗净喷嘴的声音 ：动作完成之后喷嘴伸出并排出产品内部残水的声音 「便器除菌」：便器内部除菌水喷洒的声音和动作声音。 ▶可以变更为「关」。(→第34页)  为了预防因冻结而造成的破损，有时会发出喷嘴伸出并排出产品内部残水的声音。
即使操作遥控器本体仍不动作	请尝试采用「请先确认以下内容(A-C)」所述的措施。(→第54页)  下述情形，因遥控器的接收性能改变，即使操作遥控器，本体仍然有可能不动作。 •当房间大小和器具布局等条件不匹配时 •天花板或墙壁的颜色发黑时，或形状和材质等条件不匹配时 •本体后侧墙壁上有搁板或橱柜时 •使用逆变器方式照明时 ▶请改变遥控器的位置后进行操作。

# 规格

项目	TCF8A2E2CS (CES8A2E2CS)	TCF8A2EBCS (CES8A2EBCS)	TCF8A4E2CS (CES8A4E2CS)
	TCF8B2E2CS (CES8B2E2CS)	TCF8A2ECCS (CES8A2ECCS)	TCF8B4E2CS (CES8B4E2CS)
	TCF8C2E2CS (CES8C2E2CS)		TCF8C4E2CS (CES8C4E2CS)
额定电源	AC220 V、50 Hz		
额定功率*1	827 W		831 W
最大功率	1438 W <进水温度0℃时>		1443 W <进水温度0℃时>
温水加热方式	瞬间式		
电源线长度	0.9 m		
防水保护等级	IPX4		
便器			
便器冲洗水量*2	大4.5 L、小3.0 L		
进水方式	自动感应隐藏式水箱式		
冲洗方式	冲落式		
机能部			
洗净装置			
喷水量*3	臀部洗净：0.4 L/min 臀部轻柔洗净：0.4 L/min 下身洗净：0.4 L/min		
水势调节	5档		
吐水温度	温度调节范围：关、约30-40℃		
加热器功率	1200 W		
安全装置	温度保险丝		
防逆流装置	真空开关、止回阀		
保温便座			
表面温度	温度调节范围：关、约28-36℃ (自动节电时：约26℃、超级自动节电时：关)		
加热器功率	55 W		59 W
安全装置	温度保险丝		
除臭装置			
方式	O <sub>3</sub> 除臭		
风量	标准模式：约0.09 m <sup>3</sup> /min 强力模式：约0.16 m <sup>3</sup> /min		
功率(耗电量)	标准模式：约1.7 W 强力模式：约5.3 W		
温风干燥装置			
温风温度*4	温度调节范围：约37 - 55℃		
风量	约0.29 m <sup>3</sup> /min		
加热器功率	238 W		
安全装置	温度保险丝		
进水压力	最低必要水压：0.05 MPa <流动时> 最高水压：0.75 MPa <静止时>		
进水温度	0-35℃		
使用温度	0-40℃		
机能部、便器部			
产品尺寸	宽391 mm × 长589 mm × 高435 mm		宽391 mm × 长589 mm × 高443 mm
产品重量	机能部：约7 kg、便器部：约34 kg		机能部：约7 kg、便器部：约32 kg

※1 额定功率：本产品环境温度20℃，进水静压0.2±0.02 MPa，进水温度15℃条件下，接通电源后，首先关闭便座温度、温水温度，使得产品适应环境温度。然后，将水势调节、便座温度、温水温度设定为最高并开启各种功能，臀部洗净出水开始后功率稳定状态下30秒之间的平均值。

※2 和专用隐藏水箱搭配时的水量

※3 依据GB/T 23131-2019 5.2.2要求标示的最大清洗流量。  
水压0.2 MPa时(流动时)

※4 位于温风出风口附近的本公司测量点的温度

# 规格

项目	TCF8A2E2CS (CES8A2E2CS)	TCF8B2E2CS (CES8B2E2CS)	TCF8C2E2CS (CES8C2E2CS)
	TCF8A2EBCS (CES8A2EBCS)	TCF8B4E2CS (CES8B4E2CS)	TCF8C4E2CS (CES8C4E2CS)
自动感应隐藏式水箱部			
产品尺寸	宽580 mm × 长85 mm × 高1180 mm	宽500 mm × 长144 mm × 高820 mm	宽580 mm × 长235 mm × 高1180 mm
产品重量	约17 kg	约14 kg	约26 kg

## ■ 执行标准

执行标准，见便盖标签

## ■ 抗菌（\*细菌如未接触抗菌加工产品表面的话，抗菌力将无法发挥其作用。）

<ul style="list-style-type: none"> <li>抗菌位置： 便座（TCF8A2EBCS、TCF8A2ECCS 以外）、喷嘴</li> <li>抗菌种类： 产品表面抗菌（实验用菌：金黄色葡萄球菌、大肠埃希氏菌） *这一加工处理不代表具备防止感染、防污、防霉、防臭、防黏滑等附带效果。</li> <li>试验方法： 中国···GB21551.1-2008、GB21551.2-2010 日本···JIS Z 2801</li> <li>抗菌效果： 中国···抗菌率≥90%（符合国家标准） 日本···耐水处理2.0以上 耐光处理2.0以上 耐洗剂处理2.0以上</li> </ul>	<table border="1"> <tbody> <tr> <td>抗菌剂种类</td> <td>无机系</td> </tr> <tr> <td>禁止事项</td> <td>请勿使用酸性、碱性清洗剂。</td> </tr> <tr> <td>操作注意事项</td> <td>为使抗菌力发挥功效，请常保产品表面清洁。</td> </tr> </tbody> </table>	抗菌剂种类	无机系	禁止事项	请勿使用酸性、碱性清洗剂。	操作注意事项	为使抗菌力发挥功效，请常保产品表面清洁。
抗菌剂种类	无机系						
禁止事项	请勿使用酸性、碱性清洗剂。						
操作注意事项	为使抗菌力发挥功效，请常保产品表面清洁。						

## ■ 除菌（相关解释详见第17页※干净的除菌水）

<ul style="list-style-type: none"> <li>除菌位置： 喷嘴、便器内部（仅限TOTO便器）</li> <li>除菌种类： 使用除菌水去除产品表面的细菌 （实验用菌：金黄色葡萄球菌、大肠埃希氏菌）</li> <li>试验方法： 《电子坐便器电解水除菌效果评价方法》</li> <li>除菌效果： 除菌率≥99%</li> </ul>
------------------------------------------------------------------------------------------------------------------------------------------------------------------------------------------------------------

## ■ 废弃时

如果您需要废弃本产品，请勿将其作为一般生活垃圾处理。  
请依照法规经由独立的回收体系进行合适的处理、恢复和回收。

## ■ 喷嘴伸出和回收时间

<ul style="list-style-type: none"> <li>技术要求：伸出时间不应大于8秒；回收时间不应大于10秒。</li> <li>试验方法：按GB/T34549-2017 9.3.5进行试验。</li> <li>设定条件：温水温度设定为最高档，洗净位置和水势设定为第3档。</li> <li>试验步骤：按照a) - d) 的步骤，「臀部洗净」操作3次，然后「下身洗净」操作3次。 a) 靠近便器的前面，确认预喷水处理动作。 b) 经过20秒后，使便座处于就座状态。 c) 在就座状态下，经过20秒后，按下「臀部洗净」（或「下身洗净」）按键。 d) 记录从按下「臀部洗净」（或「下身洗净」）按键后，喷嘴伸出完成的时间；以及按下「停止」按键后喷嘴回收的时间。</li> </ul>
--------------------------------------------------------------------------------------------------------------------------------------------------------------------------------------------------------------------------------------------------------------------------------------------------------------------------------------------------------------------------------

# 产品中的有害物质的名称及含有量

产品中有害物质相关信息，请扫描下方二维码



<https://www.toto.com.cn/rohs/twt/washletonepiece.html>

※通信费由用户承担。

※如无法读取上述代码，请登录上方的网址来链接。

※根据用户使用终端的不同，有时可能无法阅读。

# 水效等级说明

本公司一体式智能坐便器产品能效水效等级符合GB 38448-2019《智能坐便器能效水效限定值及等级》的要求，一体式智能坐便器能效水效等级指标如下：

智能坐便器能效水效等级			1级	2级	3级
能效等级指标	单位周期能耗/(kW·h)	带座圈加热功能	≤0.030	≤0.040	≤0.060
		不带座圈加热功能	≤0.010	≤0.020	≤0.030
水效等级指标	智能坐便器清洗平均用水量/L		≤0.30	≤0.50	≤0.70
	智能坐便器冲洗平均用水量/L		≤4.0	≤5.0	≤6.4
	双冲智能坐便器冲洗全冲用水量/L		≤5.0	≤6.0	≤8.0

注：每个水效等级中双冲智能坐便器的半冲平均用水量不大于其全冲用水量最大限定值的70%

# 重大事故的预防

# MEMO

## 本产品是电器产品。

本产品~~在故障状态下使用或长期使用~~, 则可能因电子或电气元件的老化而引发火灾。

### 本产品的安全使用注意事项

#### 建议进行定期检查。

- 对于使用了较长年数的产品，请考虑更换新产品。



如发现产品出现异常，  
请停止使用，并与经销店或  
东陶(中国)有限公司联系。

(在故障状态下使用本产品，可能引发火灾或导致人员触电及室内浸水)

- 请立即切断总电源，并关闭进水角阀。