

TOTO

安装说明书

压克力浴缸(独立式)

为了充分发挥产品功能，请按本施工说明书内容正确安装。

安装后，请向客户详细说明使用方法。

- 感谢您选用TOTO的压克力浴缸。
- 为了充分发挥产品功能，请按本「安装说明书」内容正确安装。
- 安装完成后，请向客户说明操作方法，并将本「安装说明书」交由客户保存。

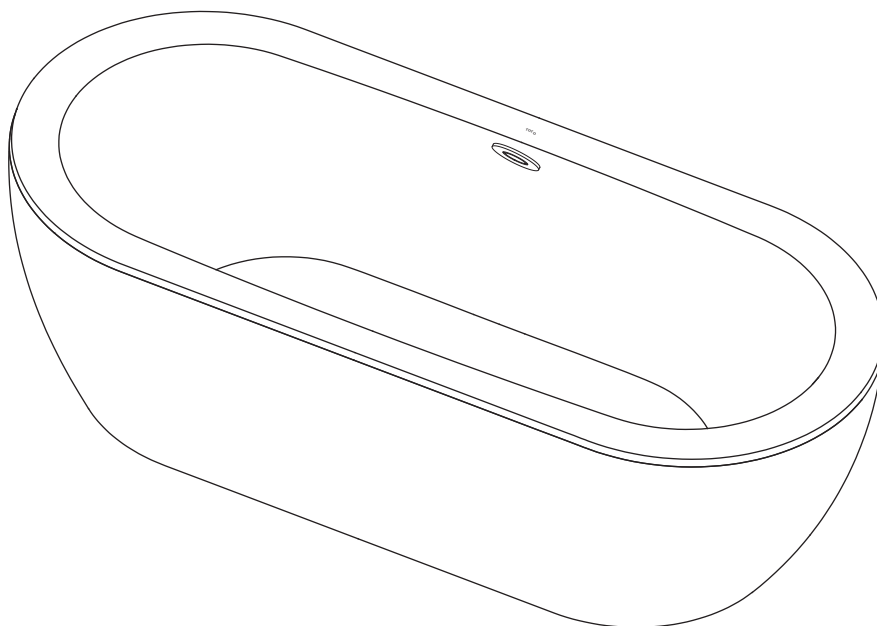



目录

1. 安全上的注意点	3
2. 安装施工上的注意点	4
3. 部件清单	5
4. 安装步骤	6-7
4-1. 浴缸安装前的准备	6
4-2. 调节浴缸水平	6
4-3. 浴缸固定, 连接下水管	6-7



1. 安全上的注意点

安全起见，请务必遵守。

请详阅「安全上的注意点」后，正确安装。为了安全、正确的安装产品，防止给您或他人造成人身伤害或财产损失，此说明书采用了很多标志。标志的意思说明如下。







表 示	意 思
 警告	此图表示如果无视此标志而误操作时，有可能造成人员死亡或重害。
 注意	此图表示如果无视此标志而误操作时，有可能造成人身伤害或财产损失。

为了使施工人员安全、正确地安装产品，本说明书及产品中还采用了如下标志。请在完全理解其内容的基础上正确安装。

表 示	意 思
	此图表示不可行，「禁止」之意。
	表示必须「强制」实行的内容。



安装完成后，请确认器具有进行无松脱或漏水等安全上的隐患。此说明书，对使用者能否安全、正确的使用产品非常重要。请妥善的保管，勿遗失、弄脏。该说明书与施工完成后交由使用者保管。

 警 告	
 必须实行	<p>开箱后，请尽快处理不需要的包装材料。</p> <p>否则可能由于木框、钉子，纸板及封箱带的随意堆放导致人身伤害。另外，请勿让儿童玩弄包装袋，否则，可能造成人身伤害。</p> 
 注 意	
 必须实行	<p>必须对浴缸安装场所进行地面防水处理</p> <p>否则万一漏水，可能导致下层居室受到损害。</p>
 禁止	<p>请勿使用除自来水以外的水源)</p> <p>若使用井水等，可能由于腐蚀造成漏水。</p>

2. 安装施工上的注意点

警告

<p>必须实行</p>	<p>请按照安装说明书正确施工 否则，会引起漏水造成家庭财物的污损。</p>	
	<p>安装排水管，请按正确顺序施工 否则，会引起漏水，造成家庭财物的污损。</p>	
	<p>浴缸在安装前，请确认有无异常现象</p>	
	<p>在安装工程完成前，请用纸板保护浴缸 否则可能会引起破损。</p>	
<p>禁止</p>	<p>不要使浴缸与硬物碰撞或硬物从高空落入浴缸内 否则，会引起浴缸受损而漏水，造成家庭财物的污损。</p>	
	<p>请勿站在浴缸上施工 否则，会脚下滑落或摔坏产品。</p>	
	<p>清扫时，严禁使用酸、碱、有机溶剂类的化学药品及酸性、碱性清洗剂，否则会损伤产品表面。清扫时，请使用水或中性清洗剂。当使用水或中性清洗剂无法去除污迹时，可使用浸含少量酒精的清洁布清除污迹。</p>	
	<p>请勿将明火（如点着的香烟等）放置在浴缸上 否则可能会引起破损。</p>	
	<p>浴缸背面切勿用灰浆等物填埋 否则可能会引起破损。</p>	

3. 部件清单

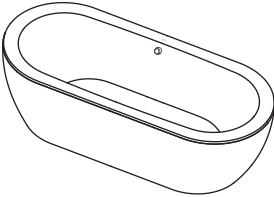
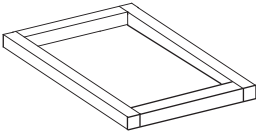
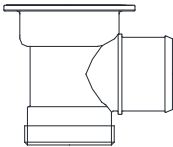
名 称		数 量	式 样	备 注
浴 缸		1		已经安装排水金具
底 架		1		固定浴缸用底架
ST4. 2*35mm自攻螺丝		4		固定浴缸用螺栓
说明书	安装说明书、 使用说明书 (附保证书)	1、 1		装在一A4 塑料袋中
直排水弯头		1		装在一A4 塑料袋中

4. 安装步骤

4-1. 浴缸安装前的准备

1. 确认浴缸的安装位置。

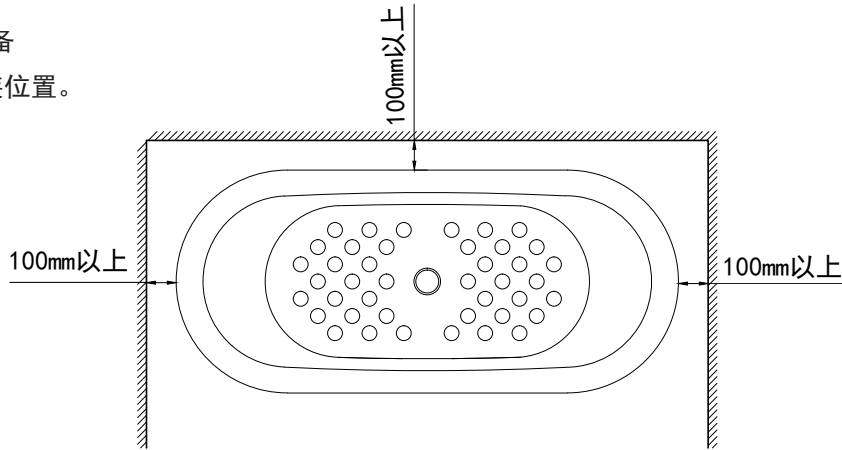

4-2. 调节浴缸至水平。

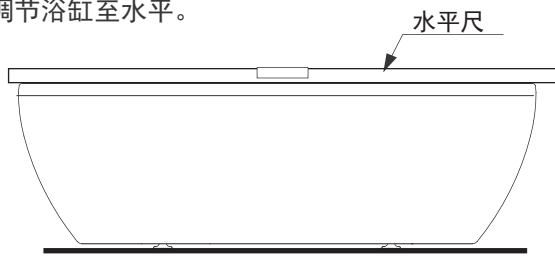

支撑脚调节方法:

- ①. 松开螺母A

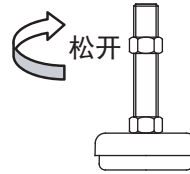

- ②. 调节螺母B至所需位置

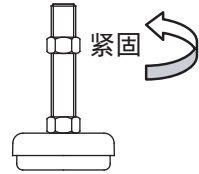

4-3. 浴缸固定, 连接下水管。

- ①. 将浴缸翻转放于纸板上。



- ②. 将固定螺栓装与浴缸相应位置。

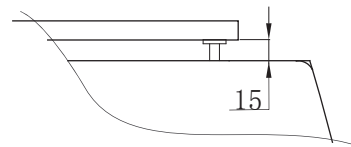
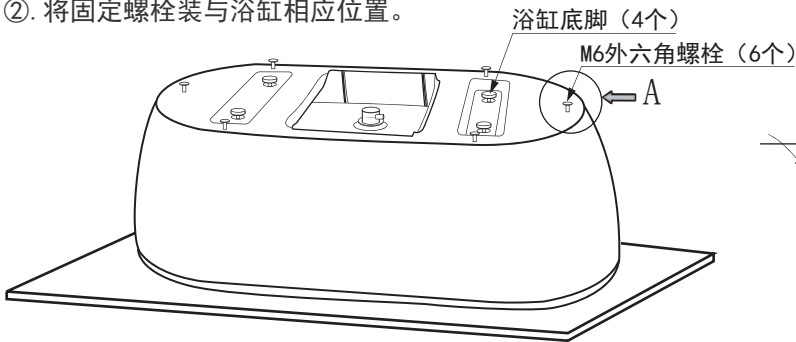

A视图 (裙板底部与底脚、螺栓地面的间距)

- ③. 在固定底架上打硅胶。

注意: 1. 平面要全部涂满硅胶 (如右图)。
2. 硅胶要均匀。

- ④. 地面清理干净, 底架涂满硅胶的面向下, 放在预留的位置上, 用手按压底架直到硅胶挤出。

- ⑤. 底架外侧里侧, 需要再补一遍硅胶, 并用手按压 (如右图)。

- ⑥. 静止放置24H。

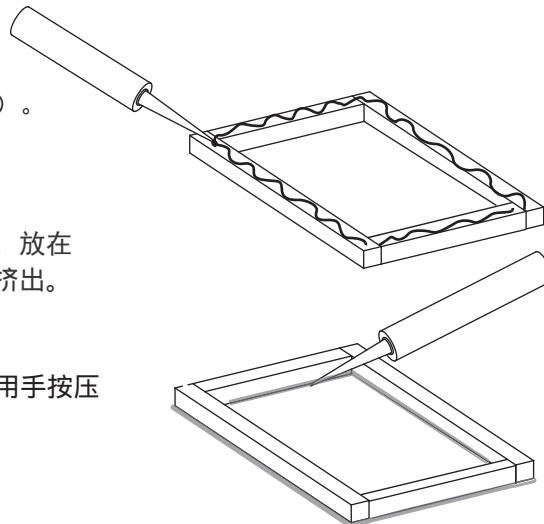

⑦. 连接浴缸排水管。

●直排水场合

①接PVC管。

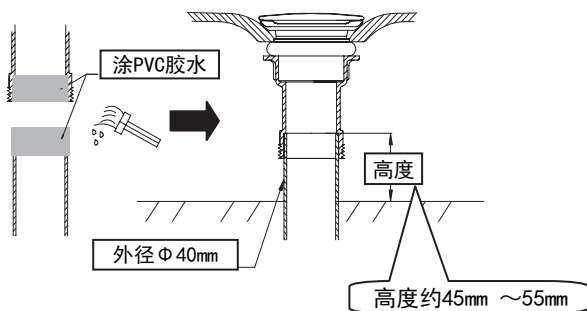

②接螺纹管。

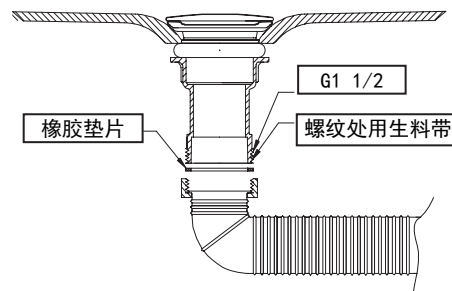

●侧排水场合

①、接PVC管。

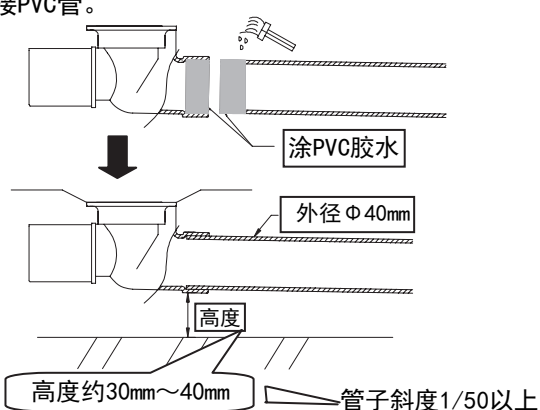

②、接螺纹管。

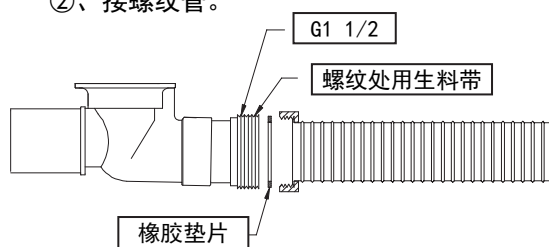

⑧. 浴缸放到底架上。

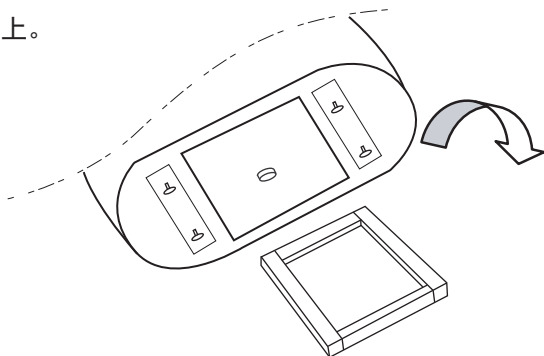

· 紧固固定金具。

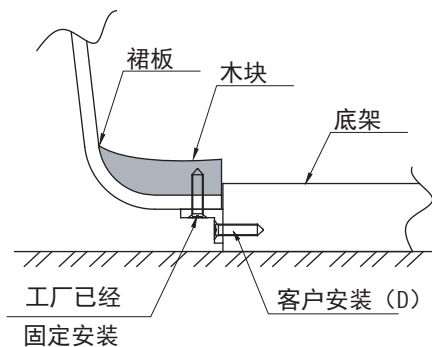
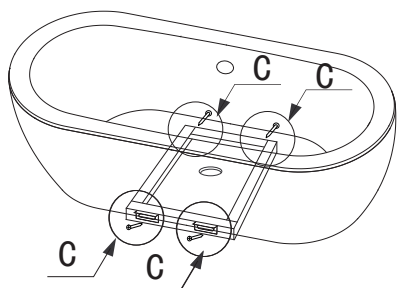

C放大图(裙板底部与底架的紧固)

注意：如果浴缸靠墙一面空间小，安装时看不到螺栓，需要在安装浴缸前先在底架上用配套的自攻螺丝 (D) 开好孔，然后拆下自攻螺丝 (D)，再放上浴缸，紧固固定金具。

· 浴缸安装结束后，首先将地面打扫干净，最后用抹布沾上中性的清洁剂将浴缸清洗干净，保持浴缸清洁、美观。