

施工和使用说明书

安装和使用产品前请仔细阅读本说明书，并保留备用。

TOTO 检查合格证

产品型号：见包装箱上的标签、说明书

产品名称：见包装箱上的标签、说明书

生产日期：见包装箱上的标签、水槽底部

检印	
----	--

组装工厂：东陶机器（广州）有限公司

厂址：广州市番禺区南村镇兴南大道715号

东陶（中国）有限公司

全国售后服务电话：800-820-9787（固定电话）
400-820-9787（手机用户）



扫描二维码，
服务预约，方便快捷

销售商：东陶（中国）有限公司

地址：北京市朝阳区光华路1号北京嘉里中心北楼1915室

网址：www.toto.com.cn

安装完成后，本说明书务必交由客户保存。

TOTO

0G642G
2026.04

目录

目 录

目录·····	1
明细单·····	2-3
安全注意事项·····	4
产品的安装·····	5-11
安装完成后的检查、废弃处理·····	12
产品维护及保养·····	12
常见问题及处理·····	13
保证书·····	14

保证书

用 户	
销售安装店	
安 装 日 期	
保 修 期	自安装日起，保修期为1年

*若上栏内容未记全，该保证书将视为无效。因此请用户购买时对记入内容进行确认。
*本保证书中的保修项目仅限于保证书中所约束的免费维修项目进行维修。
*在保修期间，若产品发生故障（漏水、渗漏），请拨打全国售后服务电话报修。

维修规定







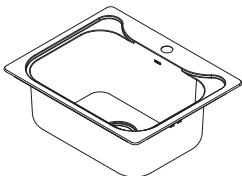
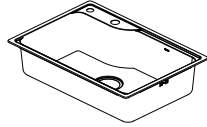

1. 保修期间，在用户正确按安装说明书、不干贴等指示，使用本公司产品的情况下，本公司将对有故障产品进行免费维修。
2. 在保修期内发生损坏需要得到免费维修时，请拨打全国售后服务电话报修。
3. 在保修期内，下面所列场合的维修为有偿维修。
 - ① 使用不当或私自进行的不当修理及改造所造成的故障及损伤。
 - ② 安装施工时的不注意或过失造成的故障及损伤。
 - ③ 安装后又拆移等原因造成的故障及损伤。
 - ④ 超出使用范围以外的场合下使用本产品所造成的故障及损伤（如家庭用商品作为业务上商品使用）。
 - ⑤ 沙粒或污物等造成的损伤。
 - ⑥ 由于日常的维护保养不当造成的肮脏、电镀部分生锈等不良。
 - ⑦ 由于火灾、地震、水灾、雷击及其他天灾、公害、气害（液化气）、盐害及异常电压、使用指定外的电源（电压、频率）等原因造成的故障及损伤。
 - ⑧ 本保证书没有指定的场合。
 - ⑨ 本保证书中用户姓名、销售店、安装店、安装日期未填写的场合。
 - ⑩ 不能出示购买发票的场合。
 - ⑪ 由结冰引起的故障。
4. 本保证书只在中国境内有效。（香港、澳门、台湾地区除外）
5. 本保证书丢失不补，请顾客妥善保管。

常见问题及处理

序号	使用中出现的問題	产生问题的原因	解决方法
1	水槽不储水或储水时间短	下水器密封圈被异物卡住	清理掉下水器内的异物
		下水器内的密封圈装歪或破损	检查密封圈，如密封圈破损请保修处理
2	水槽放水时下水器回水	下水器排水软管末端离地面太高	检查下水管软管末端，其高度不可高于存水弯出水口，如太高，建议更改下水道的接口
3	下水管漏水	螺母未拧紧	拧紧螺母
		漏装密封圈	安装密封圈
4	水槽表面有浮锈	水槽受到新装修房子的腐蚀性气体、液体、灰尘侵蚀，或长期接触带酸性碱性的物质等(非SUS304材质问题)	较轻微的浮锈可用棉布蘸上牙膏反复擦拭清除，较严重的浮锈需由专业售后人员用专用百洁布清除
5	水槽表面产生水垢或表面变色	自来水中的钙和镁矿物质或污水中的污物残留在水槽表面而形成	用干抹布蘸上中性洗涤剂在污垢的表回来回擦拭，清理完毕再用清水冲洗水槽，最后擦干水分
6	排水时间长或不排水	排水管堵塞	清洁疏通排水管

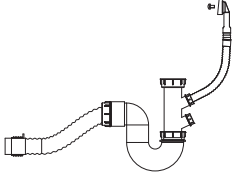
明细单

台上安装厨房水槽:

名称		图示		数量	
1	不锈钢水槽	KSAA670USL2A#VP		1套	
					
		KSAA710USR2A#VP			
2	配件包	装饰盖	不需要	1个	
		紧固装置	 × 12	 × 8	—
		下水器			1套
		下水器尾管			1套
3	说明书			1本	
4	型纸			1张	
5	挡水条			1卷	
6	垫块 (客户自备)	不需要		8块	
		参考尺寸: 100×50×16mm 推荐材质: 石材或多层实木板			

注: 尺寸为参考尺寸 单位: mm

明细单

台下安装厨房水槽：

名称	图示	数量
1 不锈钢水槽		1套
2 配件包	紧固装置 预埋螺母	KSAA500***: 8套 KSAA600***: 8套 KSAA750***: 10套
	下水器 	1套
	下水器尾管 	1套
3 说明书		1本
4 型纸		1张
5 挡水条		1卷
6 短固定条 (客户自备)	推荐材质：多层实木板	KSAA500***: 4个 KSAA600***: 4个 KSAA750***: 2个
	推荐材质：多层实木板	KSAA500***: 不需要 KSAA600***: 不需要 KSAA750***: 2个
7 垫块 (客户自备)	推荐材质：石材或多层实木板	KSAA500***: 8个 KSAA600***: 8个 KSAA750***: 10个

注：尺寸为参考尺寸 单位：mm

安装完成后的检查、废弃处理

安装完成后的检查

- 1.检查并确认水槽已经被牢牢固定在台上。
- 2.检查并确认紧固装置完好。
- 3.清理、清扫施工所产生的废弃物。
- 4.向水槽内注水至满水后排出，确认排水金具各连接处没有发生漏水。

废弃处理

如果您需要废弃本产品，请勿将其作为一般生活垃圾处理，请依照法规经由独立的回收体系进行合适的处理、恢复和回收。

产品维护及保养

维护及保养注意事项：

- 1.水槽每次使用完毕后请用清水冲洗并用干净抹布或海绵擦干表面水分。
- 2.清洁水槽时建议使用海绵或软布等擦拭物，请勿使用钢丝球、钢棉等硬质锐边擦拭物清洁水槽，避免划伤水槽表面。
- 3.自来水中的矿物质或污水中的污物残留在水槽表面会形成水垢或水斑，建议每周定期对水槽进行清洁，清洁的方法建议用干抹布蘸上中性洗涤剂在水垢或水斑的表面来回擦拭，清洁完毕请使用清水冲洗水槽，用干布擦干水槽表面水分。
- 4.避免用重物或尖锐物品敲击、碰撞水槽。
- 5.避免铸铁材料的扳手、钳子等工具或碳钢制品长时间接触水槽表面。
- 6.避免将带酸性、碱性的柠檬汁、酸菜、盐、醋、肥皂、强力漂白粉、家用化学品或脏污的厨具等含腐蚀性物质长期放置在水槽表面，因上述物质会逐渐侵蚀不锈钢表面，导致水槽表面留下难以清除的痕迹，如果发生上述情况，则需清洗水槽，清洗后请立刻擦干。
- 7.若需要拆卸水槽中的下水器、排水管清洗或检查维修时，请先穿戴手套等防护物再进行操作。
- 8.水槽中的下水器、排水管除清洗或检查维修时可拆卸取出外，其余时间应保持静置在水槽相应的位置，不可另作它用，以免受到损坏。

产品的安装

7、安装下水尾管

将S形存水弯套到单槽直管上，拧紧螺母。再将排水波纹管套到S形止水弯上，拧紧螺母。将波纹管放入下水口，盖上防臭罩。

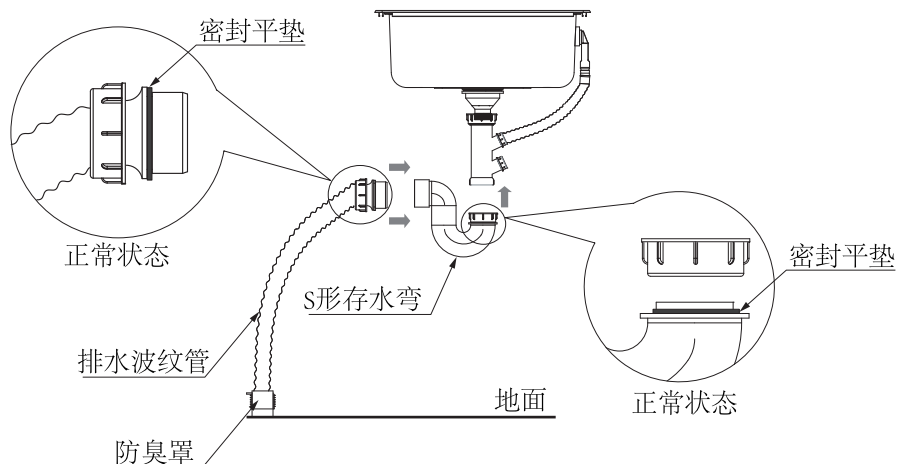

注意：请确认S形存水弯接口和波纹管接口上是否正确安装了垫片，如未安装垫片，会导致漏水。

安全注意事项

- 请务必在安装之前认真阅读本说明书，并按照说明书的内容正确进行安装。
- 下记注意事项是安全相关的重要内容，请务必遵守。
- 说明书看完后，请保存到经常看到的地方。

⚠ 警告 表示如果无视此标志而误操作时，有造成人员重伤或死亡的可能。	
⚠ 注意 表示如果无视此标志而误操作时，有造成人身伤害或财产损失的可能。	
⊘ 此图表示不可行，【禁止】之意。 ① 此图表示必须【强制】实行的内容。	
⚠ 警告	
① 强制	安装水槽时，请佩戴手套，并小心接触水槽边缘，避免划伤。 必须使用配套的固定金具。
⊘ 禁止	严禁一人进行施工作业。可能会导致人员受伤及产品损坏。
⚠ 注意	
必须遵循用户所在地的管道和建筑规范。 必须关闭冷热水供应。 在安装之前请打开水槽的包装，检查产品是否有损坏。	

产品的安装

下水器和下水器尾管构成：

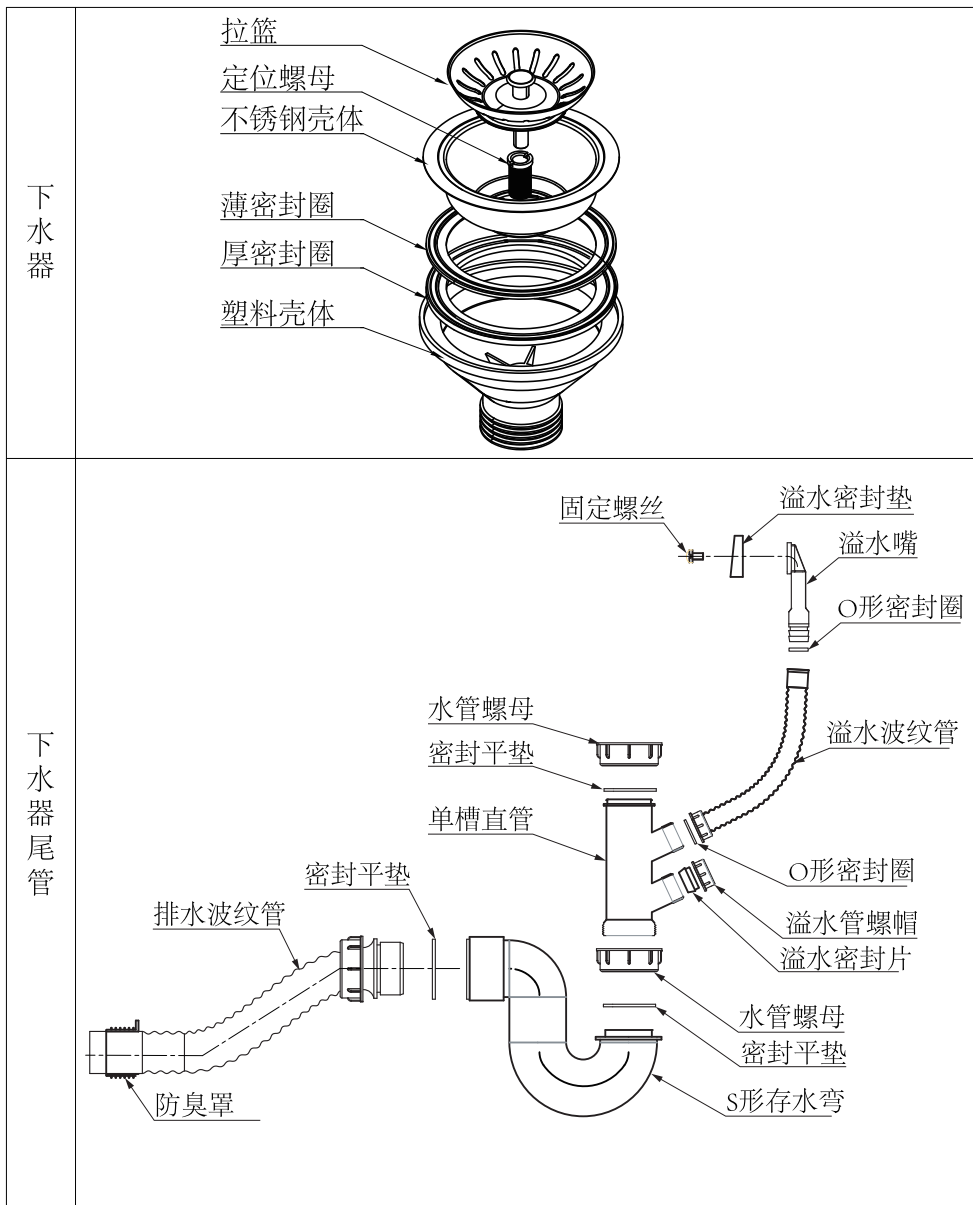

注：本说明书中的产品、配件用户界面等插图均为示意图，仅供参考。

产品的安装

③粘贴垫块（垫块客户自备）

按下图位置将垫块粘贴到水槽背面。

KSAA500D系列：

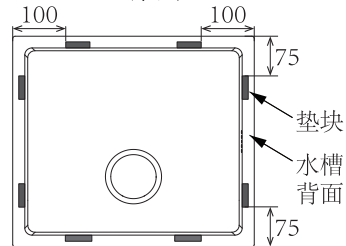

KSAA600D系列：

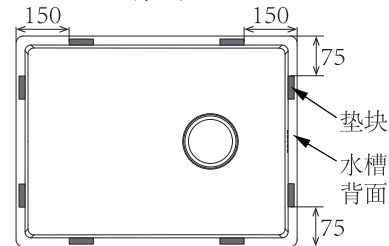

KSAA700D系列：

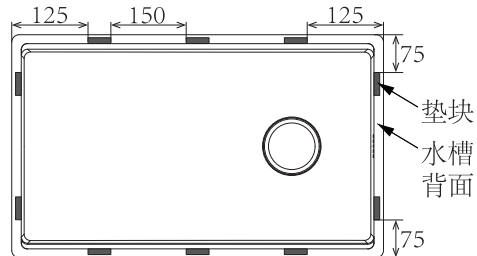

注意：

1. 尺寸为参考尺寸，单位：mm

2. 建议使用中性防霉硅胶，静置24小时待硅胶凝固，若不等硅胶凝固，请使用无痕胶带预固定，安装时注意避免移位或脱胶，待硅胶凝固后再撕去胶带。

④安装水槽

在挡水条外侧打一圈硅胶（建议使用中性防霉硅胶），再将水槽居中粘贴到台面下。

注意：安装水槽时如果不慎刮掉了硅胶，需要及时补胶，否则可能会导致漏水。

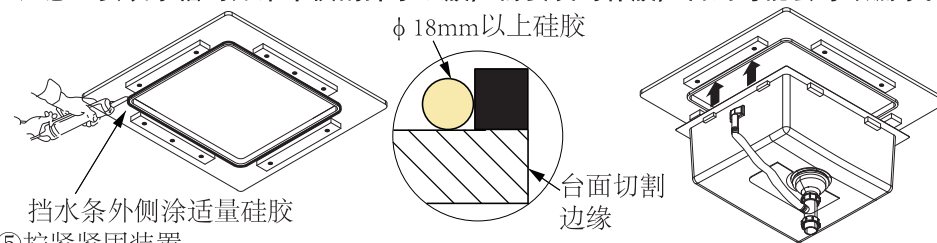

⑤拧紧紧固装置

将固定螺丝穿过L型挂片拧入螺纹孔，沿逆时针方向拧水槽中间的螺丝，拧到挂片刚好接触到垫块即可；确认水槽位置无误后，再将所有固定螺丝拧紧，拧到感受到阻力即可。

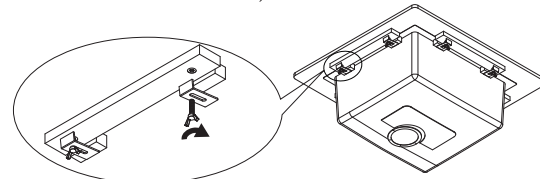

注意：

①若紧固装置拧紧后接触不到台面，请自行添加填充物，确保紧固装置接触到填充物。

②请勿过度拧紧紧固装置，避免导致水槽或台面损坏。

产品的安装

(2)台下安装式样:

①粘贴挡水条

在台面底面沿切割边缘粘贴挡水条。

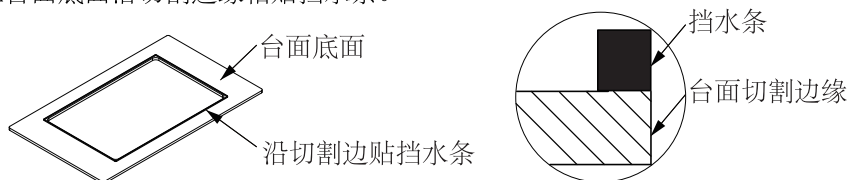

②粘贴固定条 (固定条客户自备)

在钻好孔的固定条上拧入预埋螺母 (螺母平齐固定条表面)。将固定条按下图尺寸粘贴到台面底部。

KSAA500D系列:

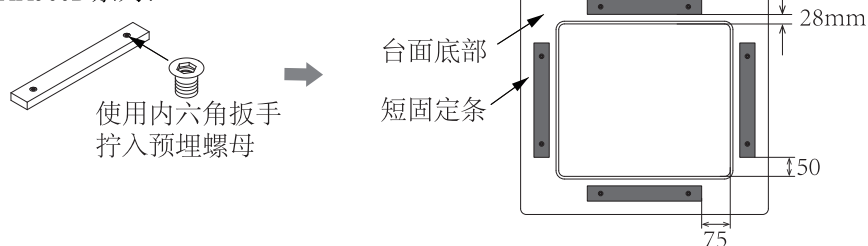

KSAA600D系列:

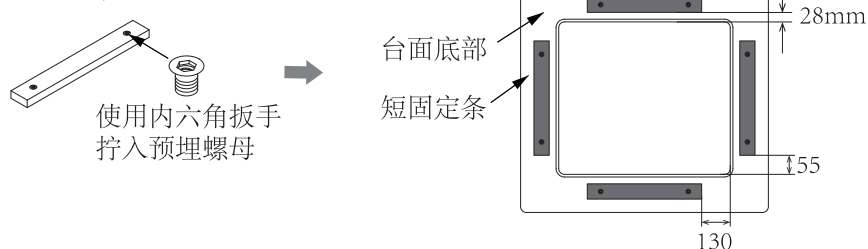

KSAA750D系列:

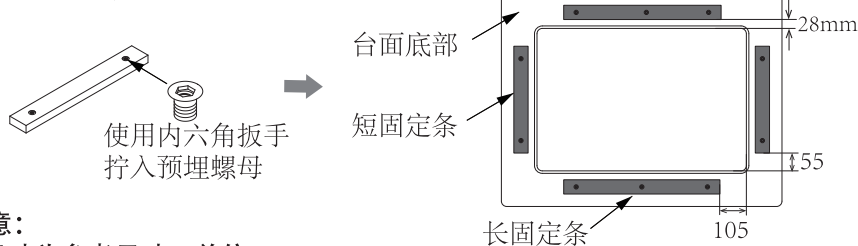

注意:

1.尺寸为参考尺寸, 单位: mm

2.建议使用中性防霉硅胶, 静置24小时待硅胶凝固, 若不等硅胶凝固, 请使用无痕胶带预固定, 安装时注意避免移位或脱胶, 待硅胶凝固后再撕去胶带。

产品的安装

1、产品的拆包:

从包装箱取出产品, 检查水槽、下水器、下水器尾管等有无破损或缺件。

2、台面开孔:

如图1, 请按照产品型号根据型纸对应尺寸进行开孔加工, 开孔后注意边缘需倒钝。



图1

3、厨房用水嘴安装:

如图2, 建议先将水嘴安装于水槽上 (详细请按照水嘴的说明书进行安装)。

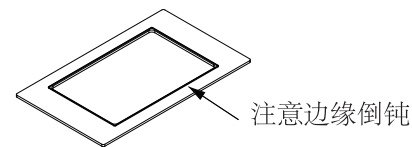

图2

4、下水器的安装:

如图3-1, 向上取出拉篮, 拧出定位螺母, 取出不锈钢壳体 and 薄密封圈; 如图3-2, 将薄密封圈放置在水槽下水口, 确保密封圈放置平整, 且条纹面向上。放入不锈钢壳体。将厚密封圈和塑料壳体安装到水槽底部, 确保厚密封圈条纹面向上, 与不锈钢壳体中心孔对齐。拧紧定位螺母 (建议用与定位螺母外径尺寸一致的一字螺丝刀进行拧紧固定)。放入拉篮。



图3-1



图3-2

产品的安装

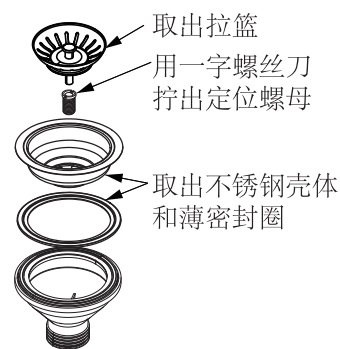
5、安装溢水软管和溢水嘴

①如图4，安装溢水软管。

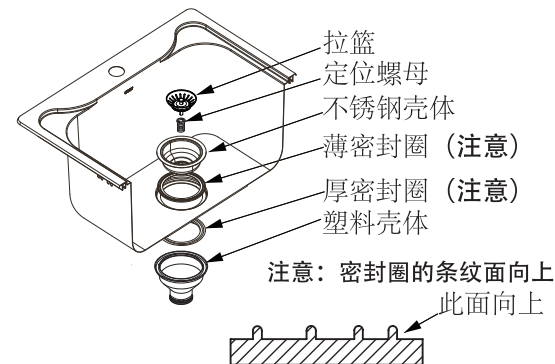
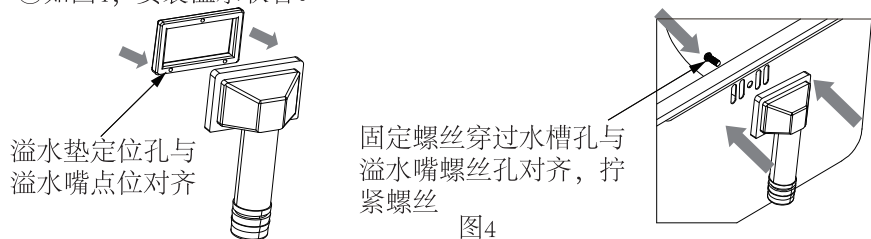

②如图5，将单槽直管套到下水器上的螺纹处，拧紧螺母。

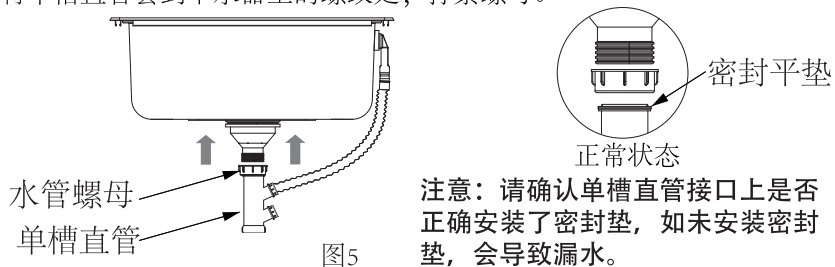

6、安装紧固装置和水槽：

(1)台上安装式样：

①安装紧固装置

KSAA***USL系列、KSAA***USR系列：

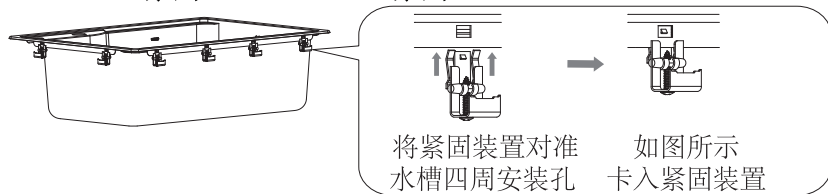

KSAA***USC系列：

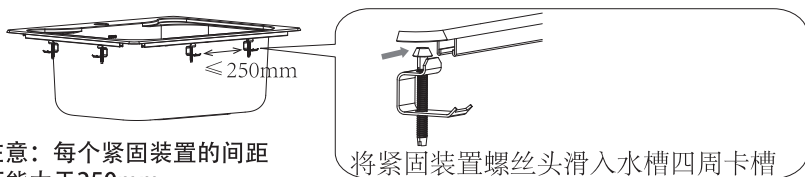

注意：每个紧固装置的间距不能大于250mm

产品的安装

②粘贴垫块（垫块客户自备）

（KSAA***USL系列、KSAA***USR系列请忽略该步骤）

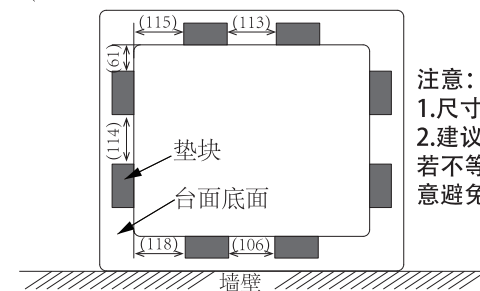

注意：

1.尺寸为参考尺寸,单位: mm

2.建议使用中性防霉硅胶, 静置24小时待硅胶凝固, 若不等硅胶凝固, 请使用无痕胶带预固定, 安装时注意避免移位或脱胶, 待硅胶凝固后再撕去胶带。

③粘贴挡水条

在台面上沿切割边缘粘贴挡水条。（建议在挡水条外围打一圈中性防霉硅胶）

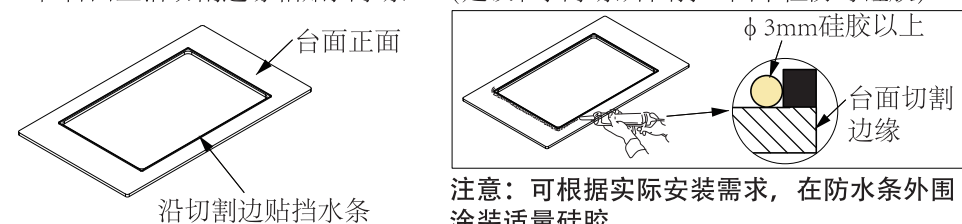

④安装水槽

请倾斜水槽, 先放入水槽的一个边角, 再慢慢放入水槽整体。放置水槽时注意不要磕碰台面。

注意：安装水槽时如果不慎刮落了防水条, 请及时将防水条粘贴回原位, 否则会导致漏水。

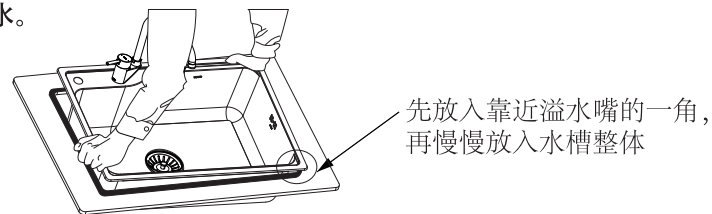

⑤拧紧紧固装置

用螺丝刀按逆时针方向拧中间的紧固装置, 拧到紧固装置刚好接触到台面即可; 确认水槽位置无误后, 再将所有紧固装置拧紧, 拧到感受到阻力即可。

KSAA***USL系列、KSAA***USR系列

KSAA***USC系列



注意：

- ①若紧固装置拧紧后接触不到台面, 请自行添加填充物, 确保紧固装置接触到填充物。
- ②请勿过度拧紧紧固装置, 避免导致水槽或台面损坏。