

TOTO

保证书

本书是对所记载的内容进行免费修理的保证。在保修期内，如发生故障，请出示本保证书以要求维修。

客 户	姓名		
	地址	邮编	电话
购 买 的 专 卖 店 名 称			
购买日期	年	月	日

型号	智能全自动电子坐便器 CS901型, CS900型	
进口商	东陶(中国)有限公司	
地址	北京市朝阳区光华路1号北京嘉里中心北楼1915室	
产地	日本	
执行标准	GB/T6952-2015	GB25502-2017
	GB4706.1-2005	GB4706.53-2008
	GB17625.1-2012	GB/T17625.2-2007
	GB4343.1-2009	GB/T4343.2-2009
保证期限	购买起一年内	

★致客户

当您拿到此保证书时，请如实填写购买日期，购买的专卖店名称。因保证书不再另行发放，请认真保存切勿丢失。

(免费修理规定)

- 1.当您按照使用说明书，标签上的注意事项正常使用时发生故障的情况下，在如表所记的时间内进行免费修理。
- 2.在保证期内发生故障进行免费修理时，向专卖店或相关单位出示此保证书。
- 3.因为馈赠品而无法在本保证书上记载专卖店名，而要求修理时，请跟本公司相关单位联系。
- 4.即使在保证期内，以下的情况也要有偿修理。
 - a.因使用不当，误操作引起的不良情况及不正当的修理、改造而造成的故障及损伤。
 - b.在安装完毕后又再行移动而引起的故障及损伤。
 - c.由火灾、地震、水灾、雷击、冰冻及其它的天灾地害、公害及气体灾害(硫酸气体)、盐酸、异常电压引起的故障及损伤。
 - d.一般场所以外(如业务上的需要长时间的使用，或装设在车辆船舶上)使用所导致的故障及损伤。
 - e.自来水管中的沉淀物或异物所导致的故障和损伤。
 - f.使用地区的水质引起的故障和损伤。
 - g.因淤积的沙土、污物而产生的使用不良及包装等易耗品的损伤。
 - h.其他施工的失误所造成的损伤。
 - i.无本保证书的情况。
 - j.本保证书上无记入客户名称、专卖店名、购买日期、或者是对已记入的有改动。
- 5.本保证书只在中国境内有效。(香港、台湾、澳门除外)
- 6.本保证书不再发行，请认真保管，切勿遗失。

服务记录

年 月 日	服务内容	担当者

※本保证书是对本书中已明记的时间，条件下进行免费修理的保证。因此，此保证书并不对客户于法律上的权力有所限制。对保证期过后的修理等问题有不明的，请咨询东陶(中国)有限公司。

※售后服务全国免费电话：8008209787 手机用户请拨打：4008209787

2017.8.17
H0A082R(D07116R)

TOTO

智能全自动电子坐便器

NEOREST NX

NX2 型号：CS901型

NX1 型号：CS900型

使用说明书 附保证书
保留备用

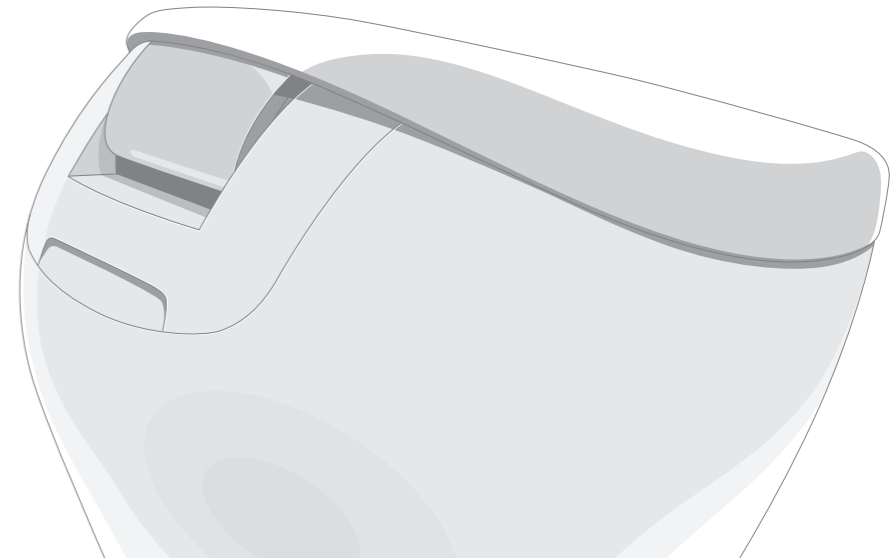

■首先对您能选购本公司产品表示我们最诚挚的谢意。
请仔细阅读本使用说明书后正确使用。

■本使用说明书内附有保证书，故请妥善保管，并在必要时取出阅读。

不同机型的功能会有所差异。

请先确认您所使用的机型名称，再在此确认格中打勾。

功能	使用机型	产品名称 (机型) 型号	NEOREST		参考页
			NX2	NX1	
			CS901型	CS900型	
基本功能	洗净方式	臀部洗净			18
		臀部轻柔洗净			
		下身洗净	●	●	
		下身护理洗净			
	改变洗净方式	洗净位置调节			
		水势调节			
		摆动洗净	●	●	
		按摩洗净			
		个性设定			
	干燥	温风干燥	●	●	
改变温度	温度调节	●	●	22·23	
清洁功能	祛除异味	除臭	●	●	16·17
		气味洁净			
	用干净的除菌水保持洁净状态	喷嘴除菌	●	●	
		便器除菌			
	保持便器内清洁	光触媒清洁	●	—	
便利的功能	冲水	用遥控器冲洗便器	●	●	19
		自动便器冲洗			16·17
	打开或关闭	遥控开/关便座	●	●	19
		自动便盖开闭			
	照明灯	柔和照明	●	●	16·17
	便座加热	瞬间加热便座	●	●	
	降低便座的温度进行节电的方法	超级自动节电	●	●	24·25
		定时节电			
降低便器的存水面	降低存水面	●	●	41	
维修保养		便器清扫			44
		喷嘴清扫	●	●	46
		抗菌, 除菌			77



目录

安全注意事项4
 使用注意事项9
 各部分名称12
 准备14

基本使用方法16
 ●自动功能的作用16
 ●使用遥控器18
 ●关于设定画面20
温度调节 (温水、便座、干燥) 22
节电功能24
各种使用方法28
 ●设定一览表28
 ●自动功能30
 ●气味洁净38
 ●语言设定39
 ●其他设定40

维修保养42
 ●机部部43
 ●便器部44
 ●喷嘴46
 ●除臭过滤网47
 ●气味洁净过滤网48
 ●气味洁净盒49
 ●进水过滤装置50
 ●进水过滤网 (便器部)52

以下情况时54
 ●因停电无法进行冲水处理时54
 ●因断水无法进行冲水处理时58
 ●无法用遥控器进行操作时59
 ●采取预防冻结的措施时60
 ●长时间不使用时61
 ●想要拆下表示板时64
 常见问题65
 规格76
 产品中的有害物质的名称及含有量78
 重大事故的预防79
 保证书封底

清洁工作的好帮手

通过「干净的除菌水」、「光触媒清洁*1」, 保持便器的清洁。

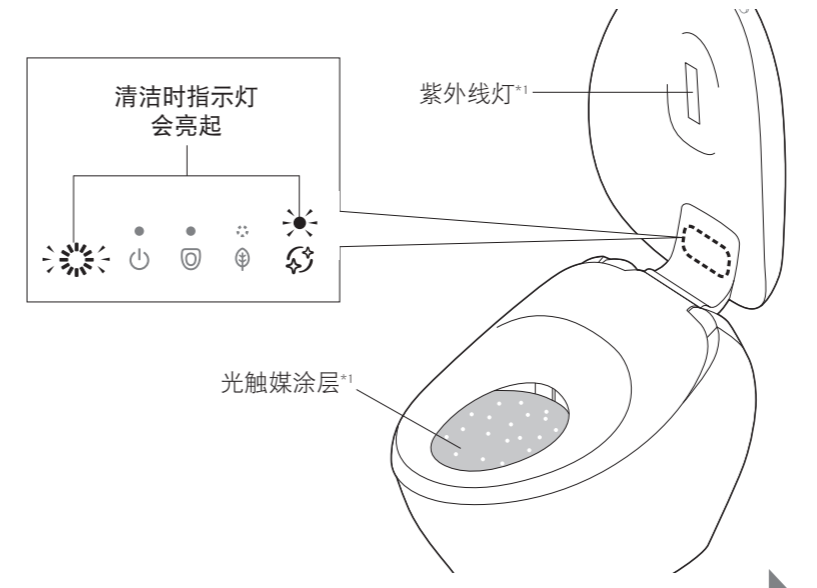

可自动地启动清洁功能。(第16页、第17页)

	使用前	接近	就座	起身	走出
去除进入卫生间时的异味		气味洁净			
去除便器内异味		除臭	自动强力除臭		
用干净的除菌水清洁便器		便器除菌			便器除菌
用干净的除菌水清洁喷嘴			喷嘴除菌		
用紫外线灯清洁便器					光触媒清洁*1

*1 仅适用于「光触媒清洁」功能的场合

使用前

使用方法



维修保养

必要时



安全注意事项



请在认真阅读「安全注意事项」后正确使用，此处列出的注意事项是与安全相关的重要内容，请务必遵守。



标志及其含义

 警告	表示如果无视此标志而误操作时，有可能造成人员重伤或死亡。
 注意	表示如果无视此标志而误操作时，有可能造成人身伤害或财产损失。

下列标志是为了表示使用产品时的重要安全注意事项而使用的。

标志	含义
	此图表示不可行，「禁止」之意。
	此图表示必须「强制」实行的内容。

 警告	
	<p>请勿用湿手插拔电源插头</p> <ul style="list-style-type: none">• 否则可能会引起触电。 <p>请勿将水、热水或洗涤剂浇于本体和电源插头上</p> <ul style="list-style-type: none">• 否则可能会导致火灾、触电、发热或短路。• 否则可能会因产品破损而导致受伤或室内渗水。 <p>绝对不能分解、修理和改造本产品</p> <p>除了指定的地方以外不可使用工具</p> <ul style="list-style-type: none">• 否则会造成火灾，触电，发热，短路，故障。 <p>请勿安装在车辆、船舶等移动物体上</p> <ul style="list-style-type: none">• 否则可能会导致火灾、触电、短路或故障。• 否则，便座、便盖等脱落可能会带来人身伤害。

 警告	
	<p>产品发生故障时，请勿继续使用</p> <ul style="list-style-type: none">• 在故障等异常时，将电源插头从插座拔出，断开配电箱总电源等，请务必切断总电源。请关闭进水角阀停止供水。 <p>所谓故障…</p> <ul style="list-style-type: none">-从配管、产品内部向外漏水-产品有裂缝或破损-出现异常声音和异臭-产品冒烟-产品异常发热-便器堵塞-便座缓冲垫脱落 <ul style="list-style-type: none">• 无视产品故障仍继续使用，则可能会导致火灾、触电、发热、短路、受伤或室内渗水。 <p>请勿使用自来水及可饮用井水（地下水）以外的水源，请勿使用海水</p> <ul style="list-style-type: none">• 否则可能会导致皮肤炎症等或发生故障。 <p>打雷时，请勿触摸电源插头</p> <ul style="list-style-type: none">• 否则可能会引起触电。 <p>请勿将进水软管碰触到电源插头或插座</p> <ul style="list-style-type: none">• 否则可能会因结露等而导致火灾、触电、发热、短路。 <p>请勿损坏电源线或电源插头</p> <p>切勿用力摔扔、拉扯、扭转、强行弯曲、刮伤、加工、加热、上置重物、捆扎、挤压电源线</p> <ul style="list-style-type: none">• 产品损坏的情况下继续使用，可能会引起火灾、触电、发热、短路。 <p>请勿使用有松动或故障的电源插座</p> <ul style="list-style-type: none">• 否则可能会引起火灾、短路。 <p>请在规定范围内使用电源插座及排线用具</p> <ul style="list-style-type: none">• 排线超出插座规定时，可能因发热而导致火灾。 <p>请勿使用指定电源以外的电源</p> <p>交流电220V,50Hz</p> <ul style="list-style-type: none">• 否则可能会导致火灾、发热。 <p>请勿将手指或其他物品放入或堵塞温风出风孔</p> <p>请勿将物品或衣物置于或覆盖出风孔</p> <ul style="list-style-type: none">• 否则可能会造成烫伤、触电或故障。 <p>请勿令香烟等火种接近产品</p> <ul style="list-style-type: none">• 否则可能会造成火灾。

警告

请勿长时间坐在便坐上

- 否则可能会导致发生低温烫伤。
为了防止低温烫伤，以下情况在使用瞬间加热便座功能、温风干燥时，请周边的人将便座的温度调节设定为「断开」状态，将温风的温度调节设定为「低」
-儿童、老人等不能自行将温度调节至适合程度的人
-病人、残疾人等行为能力有障碍的人
-服用了有催眠效果的药物（安眠药、感冒药等）、深度饮酒、过度疲劳的嗜睡人群

本产品属电器产品，故请勿安装在容易被水泼到或者是湿度高的地方。在浴室使用时，请安装换气扇或换气口，使浴室保持良好的空气流通

- 否则可能会引起火灾或触电。

本体必须连接冷水管

- 否则可能会烫伤或机器发生故障。

请务必正确接地

- 如果未进行接地处理，发生故障或漏电时可能会引起触电。
这里所说的接地处理是指接地电阻在100Ω以下，配电盘的接地线使用直径1.5mm以上的铜线。
*安装接地线时，请委托专业的施工单位进行。

确认使用的插座是否通过正确的接地处理（3孔插座）

- 如果安装未进行接地处理的插座，可能会因故障或短路而导致触电。

电源配线用插座请务必按照如下规定设置

- 否则可能会引起火灾或触电。
根据国家规定的相关法规，预先确保插座的安装位置，并尽可能远离浴缸。
※请确认上列所述的配线工程已经完成。否则，请立即委托专业施工单位进行配线施工。

请务必将电源插头牢牢地插入插座中

- 否则可能会导致火灾、发热或短路。

请确认电源插头已使用硅胶进行了防水处理

- 如果未进行防水处理，可能会引起火灾或触电。
*防水处理时，请委托专业施工单位进行。

拔下电源插头时，切勿拿住电源线，应拿住电源插头

- 请勿拿住电源线拉下电源插头。
• 否则可能会因电源线破损而导致火灾或发热。

如果电源软线损坏，为了避免危险，必须由制造商的维修部或类似部门的专业人员更换

在保养或点检时，请务必关闭配电箱的总电源

- 否则可能会造成触电或故障。

如果电池漏液沾到身体或衣服上时，请用干净的水冲洗。

- 否则可能会引起眼睛及皮肤的损害。

警告



残障人士及智力能力缺陷或经验和常识缺乏的人（包括儿童）需要在专人监护下使用本产品

- 否则可能会引起烫伤、触电、火灾、人员受伤。

请勿让儿童玩耍本产品

- 否则可能会引起烫伤、触电、火灾、人员受伤。

注意



切勿触摸破损部

- 否则可能会引起触电或导致受伤。请尽快更换。

请勿强力撞击本产品，请勿在便座，便盖，本体上站立或堆放重物

- 否则可能会使产品破裂，便座、便盖等脱落，导致人身伤害。
• 否则可能会因产品破损而导致受伤或室内渗水。

不要抓住便座、便盖向上提拉本产品

本产品上放有物品时，不要向上提便座及便盖

- 否则，便座、便盖等脱落可能会带来人身伤害。

保养塑料部分（便座、便盖等）及进水软管时，请使用稀释后的厨房用清洗剂（中性），请勿使用以下物品

- 厕所用清洗剂、住宅用清洗剂、汽油、香蕉水、去污粉以及尼龙刷子等
• 否则可能会损伤塑料件，使之形成裂纹造成人身伤害或故障。
• 否则可能会损伤进水软管造成漏水。

为了防止突然漏水，请勿在打开进水角阀的状态下拆下进水过滤装置

- 否则可能会造成水喷出。（请参照第50页所述的进水过滤装置的清扫方法）

请勿弯折、损伤进水软管

- 否则可能会引起漏水。

请勿用开水倒入便器中

- 否则可能会因便器破损而导致受伤或室内渗水。

请勿用便器冲洗除了污物（大、小便）及卫生纸以外的东西或大量的卫生纸 便器堵塞时请勿冲水

- 否则可能会因便器堵塞、污水外溢而导致室内渗水。

请保持便器始终拥有存水（水封）

- 可能会因下水道气体或氯气、硫化氢等而导致设备、机器腐蚀。

安全注意事项 (继续)

⚠ 注意



请勿直视紫外线灯*1

- 否则可能会引起眼睛及皮肤炎症等。
- 零部件无需客户自行更换。请TOTO专业人员进行更换。



漏水发生时，请务必关闭进水角阀

外部气温低于 0°C 时，为了防止因冻结而损坏配管或进水软管，应采取防冻措施

- 进水软管冻结时，可能会损坏本体或配管而导致漏水。
- 为了防止因寒冷时期的冻结而损坏配管或进水软管，应做好室温调节工作。

长时间不使用时请关闭进水角阀，请务必排出本体、进水软管内的水，并关闭配电箱的总电源

- 再次使用时，请先通水，然后再使用。否则可能会因水变质导致皮肤炎症等。（请参照第63页所述再通水的方法）
- 一直处于打开总电源的状态时，可能会导致火灾或发热。

安装进水过滤装置时，请务必确认是否牢牢地拧紧到正确位置

- 如不牢牢拧紧，可能导致漏水。

便器堵塞时，关闭配电箱的总电源，清除堵塞物

- 否则可能会因自动便器冲洗功能启动，使污水外溢而导致室内渗水。
- 使用市售的除堵塞工具清除堵塞物。

小便后也应冲洗便器

- 否则可能会因便器堵塞、污水外溢而导致室内渗水或冲洗不良。

用拧干的抹布将飞溅在地板上的小便、露水、洗涤剂、水等擦干

- 否则可能会导致地板的污痕或腐蚀。

请确认电池的+ - 位置正确后放入

尽快取出耗尽的电池

更换电池时，

同时更换2节新的电池。

使用品牌一致的2节新电池（未指定品牌）

- 否则有可能导致电池漏液、发热、破裂、起火。

长时间不使用时，请务必取出遥控器和电池盒内的电池

- 否则可能会导致电池漏液。

*1 仅适用于「光触媒清洁」功能的场合

使用注意事项

■关于着座感应器（内设）

坐在便座上，检测着座感应器，各功能可以使用。

（检测到着座感应器，除臭开始。）

- 标贴显示了着座感应器的位置。

儿童等可能由于入座方式的关系，发生感应器难以感应的情况。

请务必坐在标贴所标记的位置。

（标贴能够取下）

- 坐在便座上时，皮肤必须要直接接触到着座感应器。使用便座罩或衣服遮挡时，着座感应器可能无法检测。

- 着座感应器上有水滴时，本体可能会误动作。有水滴时请务必擦拭干净。

<感应范围>

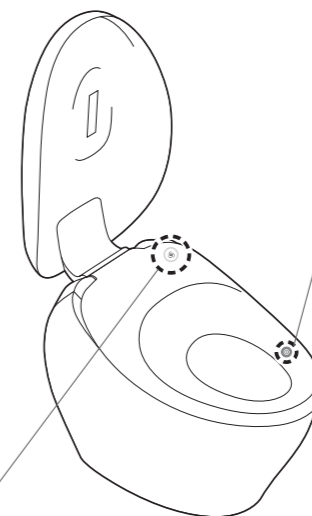
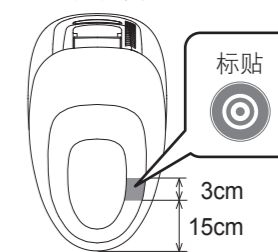

■关于冲洗按键

可通过按下此键冲洗便器。

- 按冲洗按键时必须与手指直接接触。

- 冲洗按键上有水滴时，本体可能会误动作。有水滴时请务必擦拭干净。

使用注意事项 (继续)

■ 为了防止误动作或故障

- 如有可能出现打雷的情况时，请务必事先关闭配电箱的总电源
- 便座、便盖上不能套上罩盖。
(否则可能会导致着座感应器不能正常检测，便座、便盖不能正常开闭)
- 请勿将小便尿在机能部、便座及喷嘴上
(否则可能造成变色或发生故障)
- 请勿强力撞击或用力压在遥控器操作部上
- 使用厕所用洗涤剂清扫便器内时，应在3分钟内将其冲洗干净，随后将便座、便盖处于打开状态
 - 请将残留在便器内的洗涤剂擦干净。
(否则，洗涤剂中的汽化气体会进入本体而导致故障)
- 请避免阳光直射
(否则会因变色或瞬间加热便座的温度不均匀而导致遥控器动作不良)
- 请在远离本体的地方使用收音机
(可能会干扰收音机电波产生杂音)
- 便座上放置幼儿用辅助便座·柔和加高便座等时，使用后请取下
(在一直安装的状态下使用时，可能会导致部分功能无法使用)
- 请勿撞击遥控器
(故障原因)
为避免遥控器掉落，不使用时，请将遥控器放置在托架上。请注意勿被水淋湿。
- 请勿在便座上放置物品，请勿用手按压
(否则着座感应器打开、触碰遥控器的按键，会从喷嘴喷出温水，可能弄湿地面等物品)

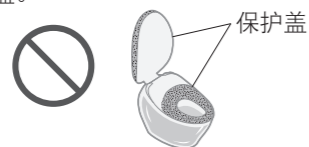

■ 为了防止划伤，破损!

- 应使用经水润湿并完全拧干的软布擦拭便座、便盖、遥控器等塑料部件

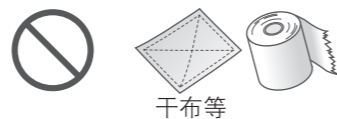

- 请勿向后靠在便盖上



各部分名称

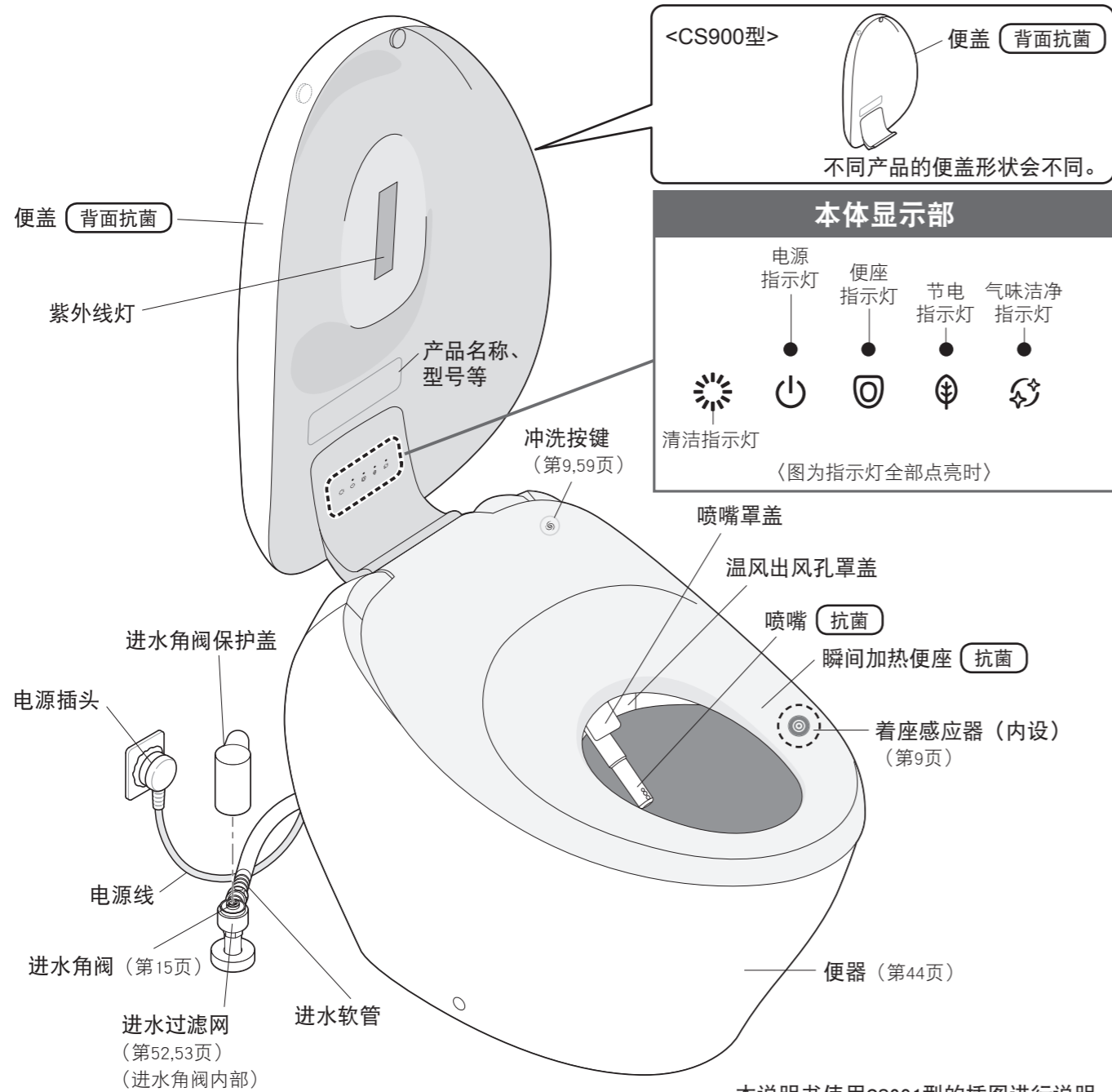

本说明书使用CS901型的插图进行说明。

本体后方 (卸下后面保护盖时)

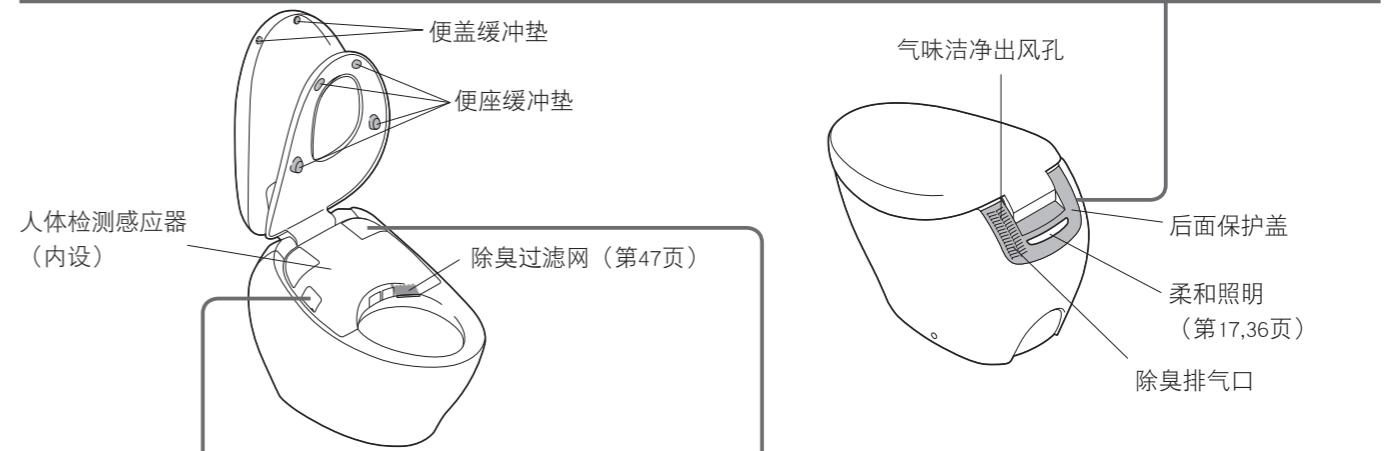
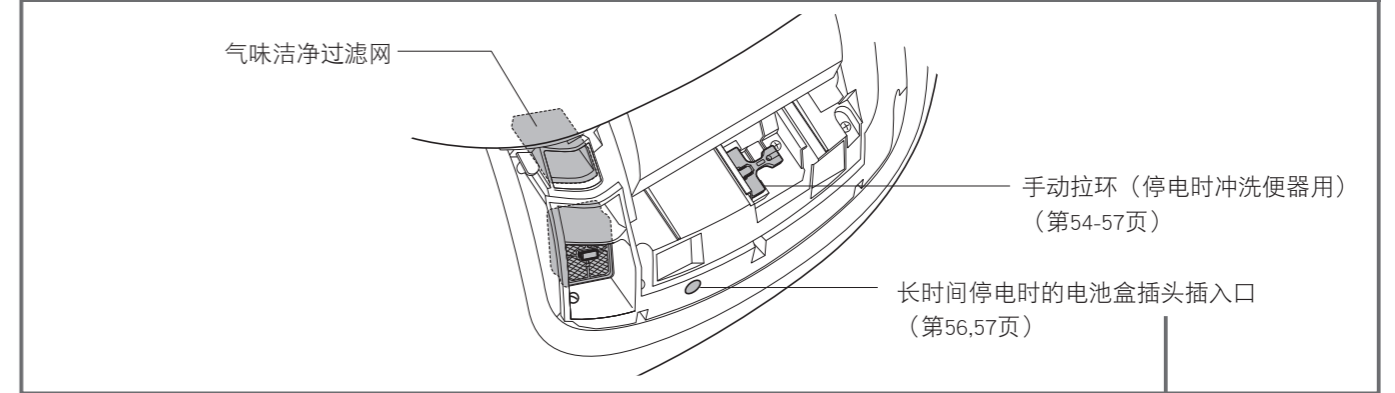

本体左侧面

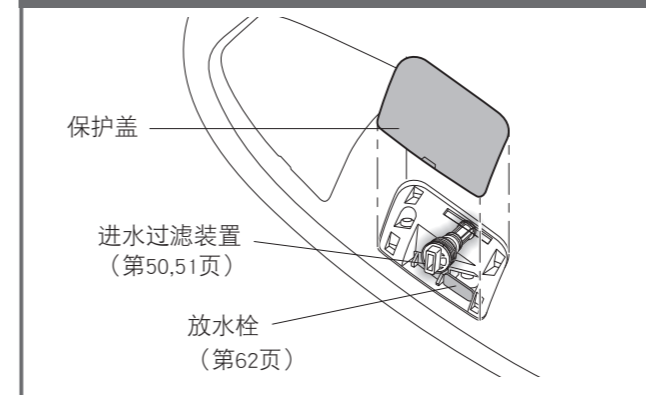

本体右上方

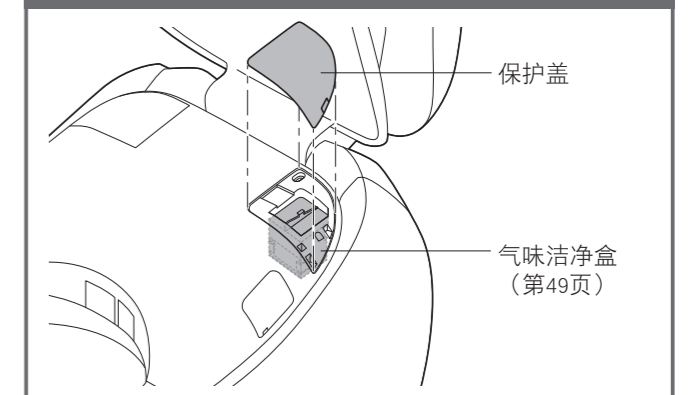

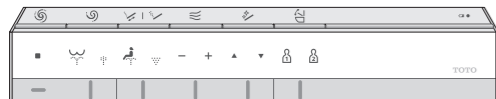

1. 装入干电池

1 从托架上取下遥控器

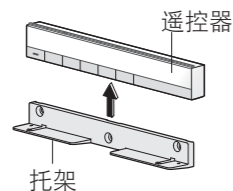

2 打开遥控器背面电池盖，正确装入2节5号干电池

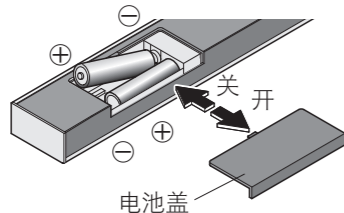

- 正确装入干电池后，遥控器背面的显示画面中会显示温度等级
→ 不显示目前的温度等级时
请执行第39页「语言设定」的步骤③。
- 遥控器按键未使用时间达到约60秒钟以上时，显示会消失

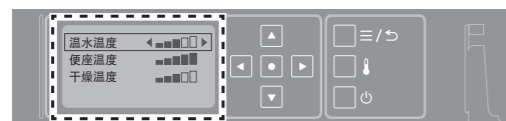

3 将遥控器装回托架

■关于干电池

- 请务必使用碱性干电池。
- 为了防止干电池的破裂或漏液，请务必遵守「安全注意事项」。(第6,8页)

遥控器已经被固定住时（防盗）

1 拆下遥控器固定部的螺丝（左右2处）

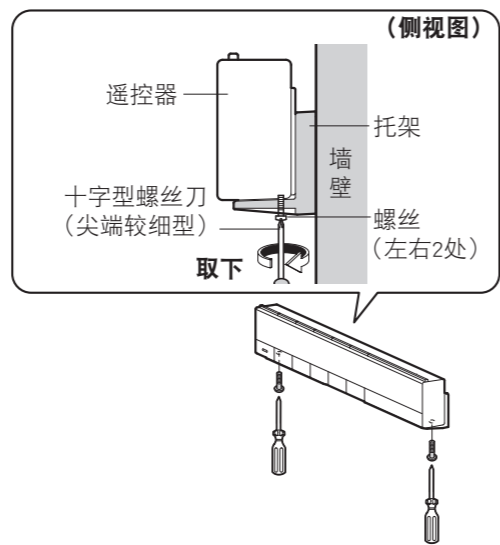

2 从托架上取下遥控器

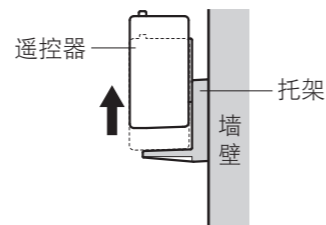

- 再次固定时
拧紧螺丝（左右2个）固定
（请勿过度拧紧，否则有可能损坏托架）

2. 打开总电源

1 打开配电箱的总电源

- 喷嘴伸出后即会自动收回

2 确认「电源」指示灯是否点亮

- 不点亮时，将「电源」设置成「开」

通过遥控器背面进行操作时

按3秒以上 （「电源开/关」按键）

通过遥控器正面进行操作时

*为了防盗，遥控器已经被固定住时等
按10秒以上 （「摆动洗净/按摩洗净」按键）



将总电源设置成「关」

执行与上述步骤 2 同样的操作
● 「电源」指示灯熄灭

3. 打开进水角阀

1 拆下进水角阀保护盖

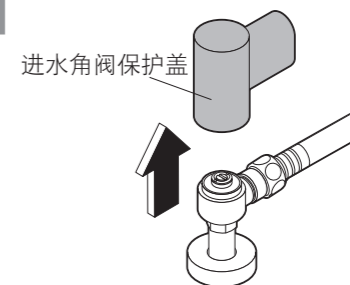

2 完全打开进水角阀

开闭工具* 或
一字型螺丝刀



* 请使用附带的开闭工具。



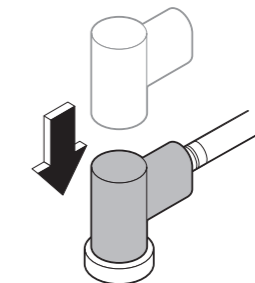











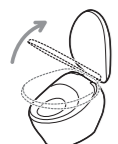





3 安装进水角阀保护盖

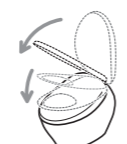

基本使用方法 自动功能的作用

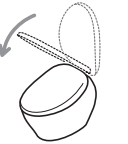
平时可用干净的除菌水*1进行自动冲洗。

• 下列表示为初始设定时的动作状态。也可以改变设定后使用。（第28-37页）

接近*2	就座*3	起身	离开
			
<p style="text-align: center;">自动便盖开闭</p> <p style="text-align: center;">便盖自动打开</p>  <p>【站着使用便器时】..... 请用遥控器打开便座。</p> <p>●喷雾除菌用照明点亮</p> <p style="text-align: center;">便器除菌</p>  <p style="text-align: center;">预喷水处理 (对便器内喷洒水雾, 使污垢不易附着)</p> <p style="text-align: center;">瞬间加热便座</p>  <p>从待机温度开始加热。 加热到设定温度。</p>	<p style="text-align: center;">除臭</p> <p style="text-align: center;">除臭自动开始</p>  <p style="text-align: center;">除去便器内的异味</p>	<p style="text-align: center;">(起身约10秒)</p> <p style="text-align: center;">自动强力除臭</p> <p style="text-align: center;">强力除臭自动开始</p>  <p style="text-align: center;">约60秒后自动停止</p> <p style="text-align: center;">自动便器冲洗</p> <p style="text-align: center;">冲水</p>  <p style="text-align: center;">就座时间 约6至30秒 : 「小冲洗」 约30秒以上 : 「大冲洗」</p> <p style="text-align: center;">仅限于使用洗净功能时 (起身约25秒)</p> <p>●喷雾除菌用照明点亮</p> <p style="text-align: center;">喷嘴除菌</p>  <p style="text-align: center;">喷嘴伸出, 使用从喷嘴根部流出的 干净的除菌水*1进行冲洗</p>	<p style="text-align: center;">【站着使用便器时】..... (离开约40cm以上并经过 约3秒后)</p> <p style="text-align: center;">自动便器冲洗</p> <p style="text-align: center;">冲水</p>  <p style="text-align: center;">「小冲洗」</p> <p style="text-align: center;">(离开约40cm以上并经过 约90秒后)</p> <p style="text-align: center;">自动便盖开闭</p> <p style="text-align: center;">自动关闭便盖、 便座</p>  <p style="text-align: center;">瞬间加热便座</p> <p style="text-align: center;">恢复到待机温度</p> 
<p style="text-align: center;">走出</p>  <p style="text-align: center;">(约90秒后)</p> <p>●喷雾除菌用照明点亮</p> <p style="text-align: center;">便器除菌</p>  <p style="text-align: center;">除菌水喷雾处理 向便器内喷洒干净除菌水*1 的水雾</p> <p style="text-align: center;">自动便盖开闭</p> <p style="text-align: center;">自动关闭便盖</p>  <p style="text-align: center;">光触媒清洁*4</p> <p style="text-align: center;">紫外线灯点亮 (约1小时)</p>	<div style="display: flex; justify-content: space-between;"> <div style="width: 45%;"> <p style="text-align: center;">柔和照明</p> <p>用柔和的照明光线照亮坐便器内 接近便器时点亮，起身90秒后会熄灭。 ⇒「柔和照明」的开关（第36页）</p> </div> <div style="width: 45%;"> <p style="text-align: center;">清洁中</p> <p>使用「便器除菌」、「除臭」、 「喷嘴除菌」功能时，指示灯会亮起</p> <p style="text-align: center;">点亮 (或) 循环闪烁</p>  <p>(不使用座便时只会点亮) ⇒「清洁指示灯」的开关（第37页）</p> </div> </div> <div style="text-align: center; margin-top: 20px;">  </div> <div style="display: flex; justify-content: space-between; margin-top: 20px;"> <div style="width: 60%;"> <p style="text-align: center;">气味洁净 初始设定「自动」</p> <p>用干净的除菌水*1 去除进入卫生间时的异味 本体可自动探测到卫生间的使用时间，经常使用的时间 段会提早90分钟开始启动，不经常使用的时间段停止工 作。 ●气味洁净盒及气味洁净过滤网需要定期保养。 (第48,49页) ⇒「气味洁净」的开关(第38页) ⇒「气味洁净」的工作模式变更(自动/连续) (第38页)</p> </div> <div style="width: 35%; border: 1px solid black; padding: 5px;"> <p style="text-align: center;">气味洁净指示灯</p>  <p>气味洁净时指示灯 会点亮</p> </div> </div>		

*1 什么是干净的除菌水？

指含有由自来水中的氯化物离子生成的次氯酸的水。除菌水被广泛地用于食材、食器以及奶瓶等的洗净和消毒。

- 使用井水时，有可能达不到满意的效果。（因氯化物离子含量少）
- 「干净的除菌水」的效果是抑制污垢的产生，并不是不用清扫。
- 效果与持续时间可根据使用环境及条件而有差异。

*2 儿童等使用时，有可能发生人体感应器感应不到的情况。

*3 因为准备出热水，从喷嘴附近会有几秒钟出水。

*4 CS900型以外

基本使用方法 使用遥控器

按下遥控器的按键，本体接收到信号后，会响起电子音。

洗净*1

「臀部洗净」冲洗臀部。
「臀部轻柔洗净」被柔和的水流包裹着冲洗。
「下身洗净」用于女性下身洗净。
「下身护理洗净」冲洗更大范围。

干燥*1

「干燥」烘干臀部。

停止 「停止」停止操作。

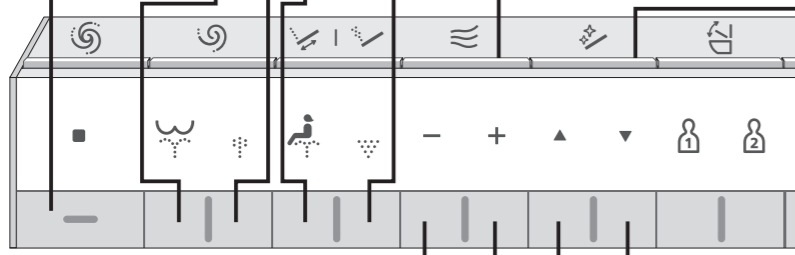

■ 喷嘴除菌

用干净的除菌水清洁喷嘴

- 使用了洗净功能（臀部、下身等）时，也能够自动喷嘴除菌。（第16页）

■ 水势调节

可调节5档水势。
（[-]弱、[+]强）

- 按下洗净按键（臀部、臀部轻柔、下身、下身护理），就返回到标准位置（第3档）。

不返回到标准位置时（第41页）

■ 洗净位置调节

通过[▲][▼]可前后调节5档洗净位置

- 按下洗净按键（臀部、臀部轻柔、下身、下身护理），就返回到标准位置（第3档）。

不返回到标准位置时（第41页）

■ 摆动洗净

喷嘴向前后移动，扩大洗净范围

■ 按摩洗净

用强弱水势洗净

每按一次按键，就会切换洗净方式

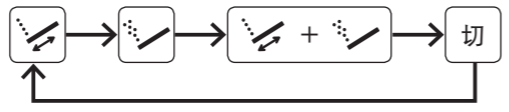

须知

- 坐在便座上时尽量靠后，洗净位置就容易对准，也不会出现溅水的现象。

用遥控器进行便器冲洗或开闭便座时

冲水

「大冲洗」进行大冲洗。
• 卫生纸（单张）冲洗量：长约10m

「小冲洗」进行小冲洗。
• 卫生纸（单张）冲洗量：长约3m

打开或关闭

「便座开闭」打开或关闭便座。

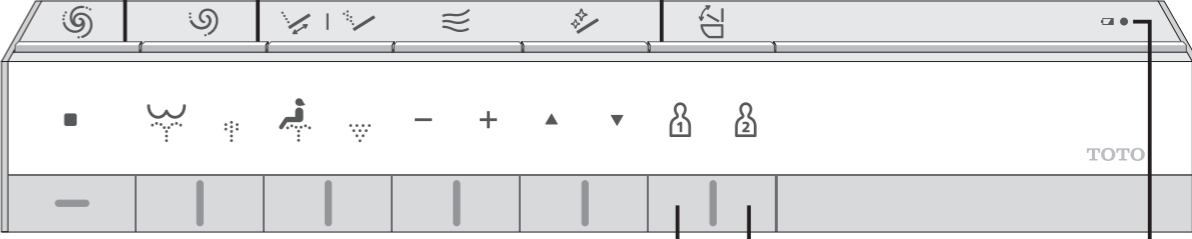

电池用尽预告灯（第59页）

■ 个性设定

可最多保存2位使用者所喜好的「洗净位置」、「水势」以及「温水温度」的设定。

- 保存设定内容时
洗净中，按下 或 2秒以上即可保存您所喜好的「洗净位置」、「水势」、「温水温度」的设定
- 使用时
按下 或 后，再根据自己需要按下洗净按键

遥控器背面

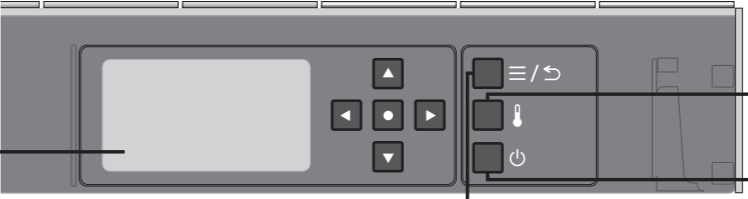

显示画面

- 遥控器按键未使用时间达到约60秒以上时，显示会消失。

「菜单、返回」按键（第20页）

- 进行设定时
- 返回到上一画面时

「温度调节」按键（第22页）

- 调节温度时

「电源开/关」按键

- 约按3秒以上就可以「开」或「关」。
- 为防盗固定遥控器时（第15页 步骤2-2）

• 按键为「抗菌」型。

基本使用方法

关于设定画面

用遥控器可设定的内容一览表。

●详情请参照相关页。

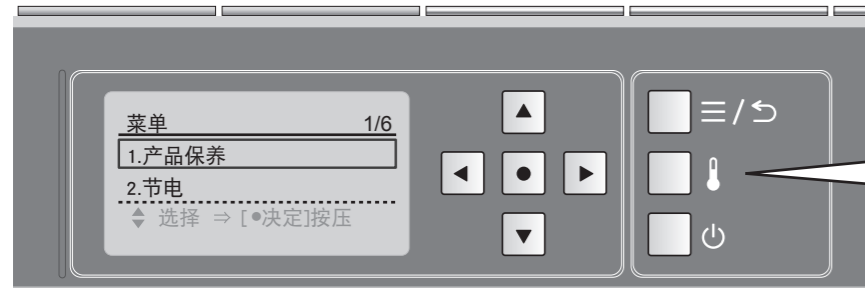

遥控器背面

- 按下 后，
 - 自动切换显示画面
- 在查看显示画面的同时进行设定
 - 按下 (上下) 后，项目选择框将移动
 - 按下 (左右) 后，可选择设定
 - 按下 后，将应用设定

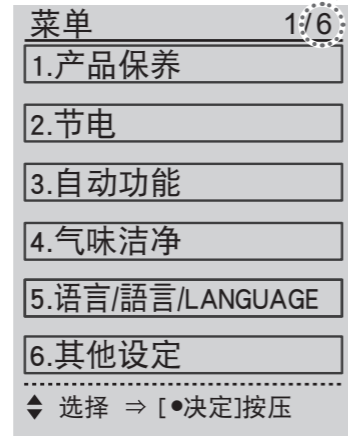

◆ 选择 ⇒ [●决定] 按压

显示画面的最下方将提示下一操作。

可自由进行设定

如需返回前一画面，应按下 或

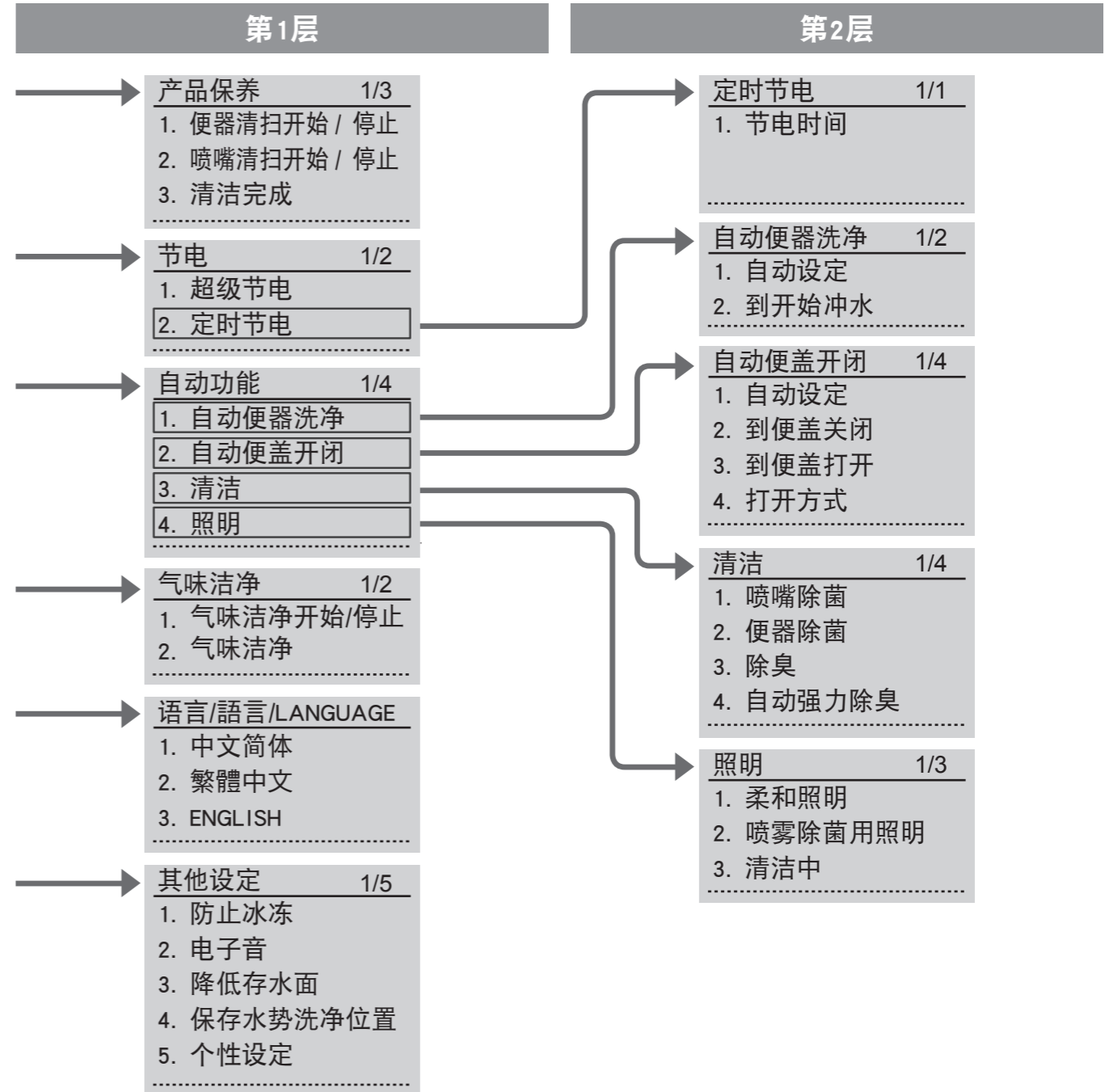

温度调节

温水、便座、干燥

可设定高温至低温的5个等级和「关」。

遥控器背面

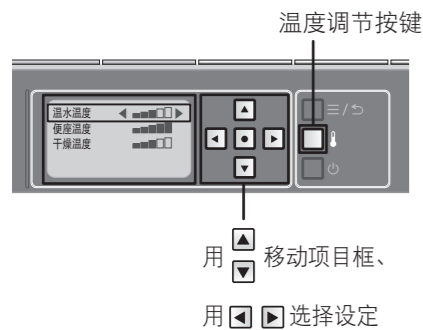

- 1 从托架上取下遥控器
 • 为了防盗，遥控器已经被固定住时（第14页）

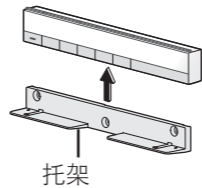

- 2 按下

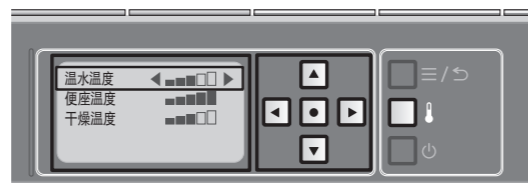

下一页

注意

- 在设定中，如果约60秒以内未按下下一个按键，显示会消失。
此时如果未完成设定，请从步骤2重新设定。

温水温度

- 3 用 ▲ ▼ 选择 [温水温度]



- 4 用 ◀ ▶ 选择
温度等级

〈设定结束〉

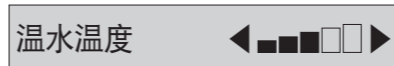

关 ↔ 低 ↔ 高
*1

在显示 [关] 之前按下 ◀

便座温度

- 3 用 ▲ ▼ 选择 [便座温度]



- 4 用 ◀ ▶ 选择
温度等级

〈设定结束〉

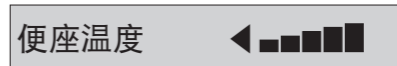

关 ↔ 低 ↔ 高

在显示 [关] 之前按下 ◀

- 处于「关」状态时，本体显示部的「便座」指示灯熄灭。

干燥温度

- 3 用 ▲ ▼ 选择 [干燥温度]



- 4 用 ◀ ▶ 选择
温度等级

〈设定结束〉

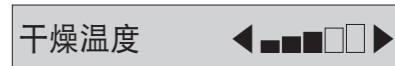

低 ↔ 高

- 没有「关」。

- 5 将遥控器装回托架
 • 为了防盗，遥控器已经被固定住时（第14页）

*1 为了防止结露，即使处于「关」状态，温水温度也不会下降到20℃以下。
 ●即使进行温度调节也无法加热便座时→节电功能是否处于「开」状态？（第24页）

节电功能 种类

节电功能包括「超级自动节电」和「定时节电」。

自动关闭便座加热器以达到节电目的。

●关于「超级自动节电」，确定不使用的时段约需10天。

种类	现象	设定节电功能时	
		本体显示部	
超级自动节电	<p>希望产品自动节电</p> <p>产品会检测到不使用的时段，并自动关闭便座加热器。</p>		→
定时节电	<p>只想在特定的时间段内节电 (6小时/9小时)</p> <p>设定后，每天将在该时间段内自动关闭便座加热器等。</p>		→
定时节电 + 超级自动节电	<p>定时节电与自动节电可同时使用，以达到彻底节电的目的</p> <p>「定时节电」与「超级自动节电」功能同时设定时，即使不在「定时节电」中也会启动「超级自动节电」功能。</p>	<p>未设定节电功能时</p>	→

●即使在节电功能启用期间（便座加热器处于「关」状态），接近便座或坐上便座后，也会自动开始加热。（约60秒后，变为设定温度。）
（本体显示部返回到设定节电功能时的指示灯显示状态）



节电功能启用时	上午		下午	
	0	4	8	5
<p>便座加热器</p>	例：使用频率低的时间段为上午0点至上午4点时			
	待机温度*1			
	关*2			
<p>便座加热器</p>	例：设定时间为上午8点至下午5点时			
	待机温度*1		待机温度*1	
	关*2			
<p>便座加热器</p>	例：同时设定「定时节电」和「超级自动节电」功能时			
	待机温度*1		待机温度*1	
	关*2		关*2	

- 「超级自动节电」中：「超级自动节电」时的指示灯显示状态（如上）
- 「定时节电」中：「定时节电」时的指示灯显示状态（如上）

*1 便座加热器处于「待机温度」状态的时间段。
*2 便座加热器处于「关」状态的时间段。

节电功能

设定的方法

「定时节电」，请在节电开始的时间点进行设定。

遥控器背面



用 移动项目框，
用 选择，
用 决定

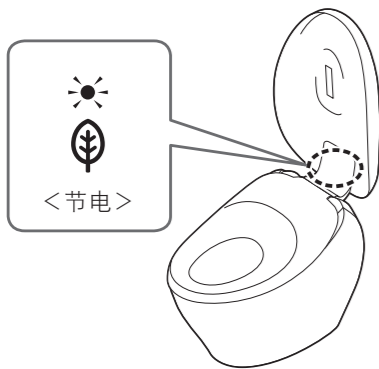

设定节电功能时，
「节电」指示灯（绿色）点亮。

注意

· 在设定中，如果约60秒以内未按下下一个按键，显示会消失。此时如果未完成设定，请从步骤1重新设定。

超级自动节电

- 按下 $\equiv / \curvearrowright$
- 用 选择 [节电]
- 用 选择 [超级节电]
- 用 选择 [开]、[关]

（返回时 \rightarrow $\equiv / \curvearrowright$ ）

定时节电

- 按下 $\equiv / \curvearrowright$
- 用 选择 [定时节电]
- 用 选择 [定时节电]
- 用 选择 [6小时]、[9小时]、[关]

（返回时 \rightarrow $\equiv / \curvearrowright$ ）

■ 更改定时节电时间时
 \rightarrow 重新设定成开始定时节电的时间

退出节电模式

在左记的各步骤 4 中选择 [关]

（例：「定时节电」）

按下

关闭定时节电

（返回时 \rightarrow $\equiv / \curvearrowright$ ）

各种使用方法

设定一览表

设定种类		可改变的设定 •粗体字为「初始设定」	
自动功能	自动便器冲洗	自动便器冲洗	开/关
		到开始冲水	5秒/10秒/15秒
	自动便盖开闭	自动便盖开闭	开/关
		到便盖关闭	25秒/90秒
		到便盖打开	15秒/30秒/90秒
		打开方式	便盖/便座、便盖
	清洁	喷嘴除菌	开/关
		便器除菌	开/关
		除臭	开/关
		自动强力除臭	开/关
	照明	柔和照明	开/关
		喷雾除菌用照明	开/关
		清洁指示灯	开/关
气味洁净	气味洁净开闭	开/关	
	自动气味洁净	自动/连续	
语言设定		中文简体/中文繁体/英语	
其他设定	防止冰冻	开/关	
	电子音	开/关	
	降低存水面	—	
	保存水势洗净位置	开/关	
	个性设定	开/关	

注意

• 在设定时，如果约60秒以内未按下一个按键，显示会消失。此时如果未完成设定，请从步骤1重新设定。

设定内容	参考页
• 是否要用自动方式冲洗便器	第30页
• 改变从起身后到自动冲洗便器所间隔的时间	
• 是否要用自动方式打开或关闭便盖	第32,33页
• 改变自动方式关闭便盖所需的时间	
• 更改手动关闭时到下次自动打开的时间	
• 自动开闭便盖/自动开闭便座和便盖	
• 是否要用自动方式洗净喷嘴	第34,35页
• 是否要用自动方式对便器加以除菌水喷洒处理	
• 坐在便座上后是否要用自动方式进行除臭处理	
• 起身后是否要用自动方式进行强力除臭处理	
• 是否要使用柔和照明灯	第36,37页
• 是否要使用照在便器内的照明器具	
• 是否要使清洁指示灯发光	
• 是否要使用气味洁净	第38页
• 经常使用的时间段自动进行气味洁净/常时连续工作	
• 设定遥控器背面显示的语言	第39页
• 是否自动使水流动，防止冻结（流动方式→第60页）	第40,41页
• 是否要使电子音鸣响	
• 降低便器的存水面	
• 是否要设定您所喜好的水势、洗净位置	
• 是否要使用个性设定功能	

各种使用方法

自动功能

遥控器背面

该显示画面中的设定项目

1. 自动设定
2. 到开始冲水

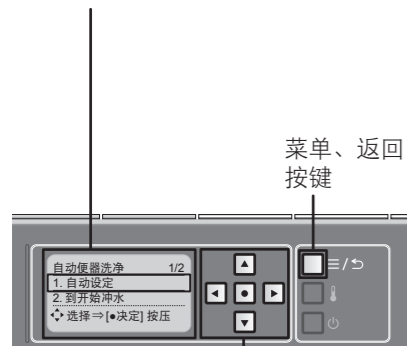

用 移动项目框，
用 选择设定，
用 决定

自动便器冲洗

是否要用
自动方式冲洗便器

自动便器冲洗

改变从起身后到自动冲洗便器
所间隔的时间

到开始冲水*1

1 按下

2 用 选择 [自动功能]

3 用 选择 [自动便器洗净]

4 用 选择 [自动设定]

5 用 选择 [开]、[关]

按下

关闭自动设定

(返回时 →)

4 用 选择 [到开始冲水]

5 用 选择 [5秒]、[10秒]、[15秒]

按下

到开始冲水为止的时间设定为15秒

(返回时 →)

*1 「自动便器冲洗」为「关」时，该操作无法执行。



各种使用方法

自动功能

遥控器背面

该显示画面中的设定项目

1. 自动设定
2. 到便盖关闭
3. 到便盖打开
4. 打开方式



用 移动项目框，
用 选择设定，
用 决定

自动便盖开闭

是否要用自动方式
打开或关闭便盖

自动便盖开闭

1 按下

2 用 选择 [自动功能]

3 用 选择 [自动便盖开闭]

4 用 选择 [自动设定]

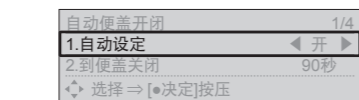

5 用 选择 [开]、[关]*1

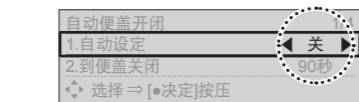

按下

关闭自动设定

(返回时 →)

改变自动方式
关闭便盖所需的时间

到便盖关闭*2

1 按下

2 用 选择 [自动功能]

3 用 选择 [自动便盖开闭]

4 用 选择 [到便盖关闭]

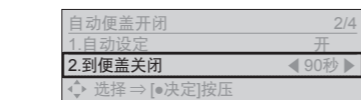

5 用 选择 [25秒]、[90秒]*3

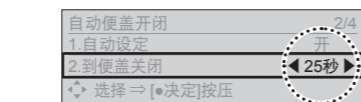

按下

到便盖关闭为止的时间设定为25秒

(返回时 →)

自动便盖开闭

改变自动方式
打开便盖所需的时间 (用手关闭便盖时)

到便盖打开*2

1 按下

2 用 选择 [自动功能]

3 用 选择 [自动便盖开闭]

4 用 选择 [到便盖打开]

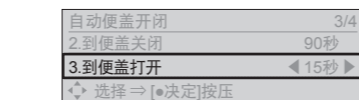

5 用 选择 [15秒]、[30秒]、[90秒]

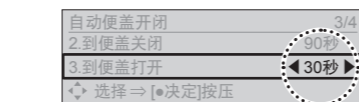

按下

到便盖打开为止的时间设定为30秒

(返回时 →)

自动开闭便盖/
自动开闭便座和便盖

打开方式*2

1 按下

2 用 选择 [自动功能]

3 用 选择 [自动便盖开闭]

4 用 选择 [打开方式]

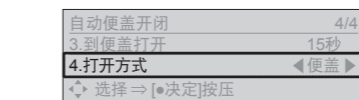

5 用 选择 [便盖]、[便座·便盖]*4

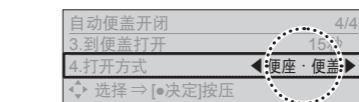

按下

打开方式设定为便座·便盖

(返回时 →)

*1 如果设定为「关闭便盖自动开闭」，便盖在打开的状态时，紫外线灯将不能正常运作。请用手将便盖关闭。
(CS900型以外)

*2 「自动便盖开闭」为「关」时，该操作无法执行。

*3 如果设定为「25秒」，那么自动关闭后的约15秒以内不会再自动打开。

*4 打开方式设定为「自动方式打开或关闭便座·便盖」时，无法进行预喷水处理。

各种使用方法

自动功能

遥控器背面

该显示画面中的设定项目

1. 喷嘴除菌
2. 便器除菌
3. 除臭
4. 自动强力除臭



用 移动项目框，
用 选择设定，
用 决定

清洁

是否要用自动方式洗净喷嘴

喷嘴除菌

- 1 按下
- 2 用 选择 [自动功能]
- 3 用 选择 [清洁]
- 4 用 选择 [喷嘴除菌]
- 5 用 选择 [开]、[关]

按下

关闭喷嘴除菌

(返回时→)

清洁

是否要用自动方式对便器进行预喷水处理

便器除菌

- 1 按下
- 2 用 选择 [自动功能]
- 3 用 选择 [清洁]
- 4 用 选择 [便器除菌]
- 5 用 选择 [开]、[关]

按下

关闭便器除菌

(返回时→)

清洁

坐在便座上后是否要用自动方式进行除臭处理

除臭

- 1 按下
- 2 用 选择 [自动功能]
- 3 用 选择 [清洁]
- 4 用 选择 [除臭]
- 5 用 选择 [开]、[关]

按下

除臭设定为关闭

(返回时→)

清洁

起身是否要用自动方式进行强力除臭处理

自动强力除臭

- 1 按下
- 2 用 选择 [自动功能]
- 3 用 选择 [清洁]
- 4 用 选择 [自动强力除臭]
- 5 用 选择 [开]、[关]

按下

自动强力除臭设定为关闭

(返回时→)

各种使用方法

自动功能

遥控器背面

该显示画面中的设定项目

1. 柔和照明
2. 喷雾除菌用照明
3. 清洁中

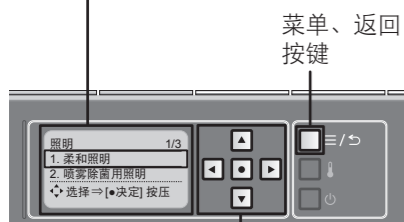

用 移动项目框，
用 选择设定，
用 决定

照明

是否要使用

柔和照明

柔和照明

1 按下

2 用 选择 [自动功能]

3 用 选择 [照明]

4 用 选择 [柔和照明]

5 用 选择 [开]、[关]

4 用 选择 [柔和照明]

5 用 选择 [开]、[关]

按下



关闭柔和照明

(返回时 →)

是否要使用

照亮便器内的照明器具

喷雾除菌用照明

1 按下

2 用 选择 [自动功能]

3 用 选择 [照明]

4 用 选择 [喷雾除菌用照明]

5 用 选择 [开]、[关]

4 用 选择 [喷雾除菌用照明]

5 用 选择 [开]、[关]

按下



关闭喷雾除菌用照明

(返回时 →)

照明

是否要使清洁指示灯发光

清洁指示灯

1 按下

2 用 选择 [自动功能]

3 用 选择 [照明]

4 用 选择 [清洁中]

5 用 选择 [开]、[关]

4 用 选择 [清洁中]

5 用 选择 [开]、[关]

按下



清洁中设定为关闭

(返回时 →)

各种使用方法

气味洁净

遥控器背面

该显示画面中的设定项目

1. 气味洁净 开始/停止
2. 气味洁净



用 移动项目框，
用 选择设定，
用 决定

是否需要净化气味

气味洁净 开始/停止

1 按下

2 用 选择 [气味洁净]

按下

菜单	1/6
1. 产品保养	
2. 节电	
选择 → [●决定]按压	
菜单	4/6
3. 自动功能	
4. 气味洁净	
选择 → [●决定]按压	

3 用 选择
[气味洁净开始/停止]

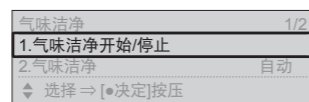

按下

因为机型不同这个
功能不能使用

(返回时 →)

在经常使用的时间段自动进行
气味净化/不间断地净化气味

气味洁净

3 用 选择 [气味洁净]



4 用 选择
[自动]、[连续]



按下

因为机型不同这个
功能不能使用

(返回时 →)

语言设定

遥控器背面

该显示画面中的设定项目

1. 中文简体
2. 繁體中文
3. ENGLISH



用 移动项目框，
用 决定

设定遥控器背面
显示的语言

语言设定

1 按下

2 用 选择 [语言 /
語言 / LANGUAGE]

按下

菜单	1/6
1. 产品保养	
2. 节电	
选择 → [●决定]按压	
菜单	5/6
4. 气味洁净	
5. 语言 / 語言 / LANGUAGE	
选择 → [●决定]按压	

3 用 选择 [中文简体]、
[繁體中文]、[ENGLISH]

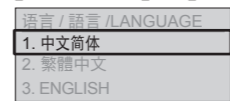

按下

语言设定为中文简体

(返回时 →)

各种使用方法

其他设定

遥控器背面

该显示画面中的设定项目

- 1.防止冰冻
- 2.电子音
- 3.降低存水面
- 4.保存水势洗净位置
- 5.个性设定



- 用 移动项目框,
- 用 选择设定,
- 用 决定

自动按一定间隔
使便器和喷嘴的水流动

防止冰冻

1 按下 /

2 用 选择 [其他设定] → 按下

菜单	1/6
1. 产品保养	
2. 节电	
选择 → [●决定] 按压	

菜单	6/6
5. 语言 / 言 / LANGUAGE	
6. 其他设定	
选择 → [●决定] 按压	

3 用 选择 [防止冰冻]

其他设定	1/5
1. 防止冰冻	关
2. 电子音	开
选择 → [●决定] 按压	

4 用 选择 [开]、[关]

<设定成 [开] 时>
设定后, 则每隔10分钟冲洗便器一次, 防止冻结。

其他设定	1/5
1. 防止冰冻	开
2. 电子音	开
选择 → [●决定] 按压	

按下

10分间隔一次进行 便器洗净设定吗?	是
选择 [是]	

按下

开启冻结防止	
--------	--

(返回时 → /)

是否要使电子音
鸣响

电子音

1 按下 /

2 用 选择 [其他设定] → 按下

菜单	1/6
1. 产品保养	
2. 节电	
选择 → [●决定] 按压	

菜单	6/6
5. 语言 / 言 / LANGUAGE	
6. 其他设定	
选择 → [●决定] 按压	

3 用 选择 [电子音]

其他设定	2/5
1. 防止冰冻	关
2. 电子音	开
选择 → [●决定] 按压	

4 用 选择 [开]、[关]

其他设定	2/5
1. 防止冰冻	关
2. 电子音	关
选择 → [●决定] 按压	

按下

关闭电子音	
-------	--

(返回时 → /)

降低便器的存水面
(减少溅水或验便时等)

降低存水面

1 按下 /

2 用 选择 [其他设定] → 按下

菜单	1/6
1. 产品保养	
2. 节电	
选择 → [●决定] 按压	

菜单	6/6
5. 语言 / 言 / LANGUAGE	
6. 其他设定	
选择 → [●决定] 按压	

3 用 选择 [降低存水面]

其他设定	3/5
2. 电子音	开
3. 降低存水面	开
选择 → [●决定] 按压	

按下

便器内的水被排出, 水面下降

须知

- 冲洗便器后, 恢复到原来的水位。希望降低存水面使用时, 请每次进行设定。

是否要设定您所喜好的
水势、洗净位置

保存水势洗净位置

1 按下 /

2 用 选择 [其他设定] → 按下

菜单	1/6
1. 产品保养	
2. 节电	
选择 → [●决定] 按压	

菜单	6/6
5. 语言 / 言 / LANGUAGE	
6. 其他设定	
选择 → [●决定] 按压	

3 用 选择 [保存水势洗净位置]

其他设定	4/5
3. 降低存水面	开
4. 保存水势洗净位置	关
选择 → [●决定] 按压	

4 用 选择 [开]、[关]

其他设定	4/5
3. 降低存水面	开
4. 保存水势洗净位置	开
选择 → [●决定] 按压	

按下

开启保存水势洗净位置	
------------	--

(返回时 → /)

是否要使用
个性设定功能

个性设定

1 按下 /

2 用 选择 [其他设定] → 按下

菜单	1/6
1. 产品保养	
2. 节电	
选择 → [●决定] 按压	

菜单	6/6
5. 语言 / 言 / LANGUAGE	
6. 其他设定	
选择 → [●决定] 按压	

3 用 选择 [个性设定]

其他设定	5/5
4. 保存水势洗净位置	关
5. 个性设定	关
选择 → [●决定] 按压	

4 用 选择 [开]、[关]

其他设定	5/5
4. 保存水势洗净位置	关
5. 个性设定	关
选择 → [●决定] 按压	

按下

关闭个性设定	
--------	--

(返回时 → /)

警告



在保养或点检时，请务必关闭配电箱的总电源
(可能会因为触电、误动作导致故障)

在保养时，为了安全起见，请务必关闭配电箱的总电源。^{*1}



请勿用干布或卫生纸擦拭塑料部件。
(可能会导致损伤)

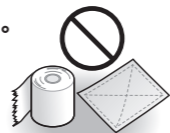

*1 不包括「喷嘴清扫」，「便器清扫」功能时。

*1 在打开配电箱的总电源大约10秒的时间内，便盖不会自动打开(因产品自检中)。请用手打开或关闭。

机能部

机能部 (通常)



浸水后拧干的软布

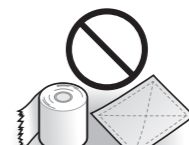

· 卫生纸
· 干布
· 尼龙刷
(可能会导致损伤)

1 关闭配电箱的总电源

2 用浸水后拧干的软布进行擦拭

■ 很脏的时候

· 请用软布沾上稀释后的厨房用中性洗涤剂擦拭，随后再用清水清洗过的软布擦拭干净



· 厨房用中性洗涤剂



· 香蕉水
· 汽油
· 去污粉

3 打开配电箱的总电源
· 「电源」指示灯点亮

要求

- 本产品是电器产品。请勿使水进入内部或在本体部与便器部的缝隙间残留洗涤剂。(可能会损伤塑料部分或引起故障)
- 使用厕所用洗涤剂清扫便器内时，应在3分钟内将其冲洗干净，随后将便座、便盖处于打开状态。
· 请将残留在便器内的洗涤剂擦干净。
(否则，洗涤剂中的汽化气体会进入本体部而导致故障)
- 请勿用力按压或强拉喷嘴周围的保护盖。
(可能会引起破损或故障)
- 请使用用水浸过的软布擦拭便座背面和便座缓冲垫。
(污渍附着时变色的原因)
- 请将残留在便座上的水滴擦干净。
(否则，会导致着座感应器或便座右上的冲水按键  误动作)

便器部 (通常)



- 坐便器刷
- 厕所用中性洗涤剂



- 业务上的酸性、碱性洗涤剂
- 含研磨剂的洗涤剂
- 氟系洗涤剂 (含氟化氢、氟化铵)
- 金属刷
- 含研磨剂的尼龙刷

1 关闭配电箱的总电源

2 请用坐便器刷等对便器进行清洁保养

■可降低便器的存水面进行保养。

(请打开配电箱的总电源。)

〈便器清扫〉通过遥控器背面的按键进行操作。

- ① 按下 $\equiv / \curvearrowright$
- ② 用 选择 [产品保养]，按下
- ③ 用 选择 [便器清扫开始/停止]，按下

- 便器内的水被排出，水面下降 (约50秒)

请清扫便器。

- 约50秒后，自动冲洗一次，便器存水面恢复原状

●中途想停止时

按下遥控器正面的 (「停止」按键)

3 打开配电箱的总电源

- 「电源」指示灯点亮

■保养完成后，可对便器喷洒干净的除菌水。

(喷嘴伸出或坐在便座上时不能使用。)

〈清洁完成〉通过遥控器背面的按键进行操作。

- ① 按下 $\equiv / \curvearrowright$
- ② 用 选择 [产品保养]，按下
- ③ 用 选择 [清洁完成]，按下

(可在便器内喷洒干净的除菌水。)

便器部 (通常) (继续)

■便器堵塞时

- 请使用市售的除堵塞工具，手动泵且确保便器上部距蓄水面10cm以上。(可能会造成污水外溢、室内渗水)

■地板弄脏时

- 用拧干的抹布擦干净 (否则可能会导致地板腐蚀或出现污痕)
- 男子小便时，为了减少小便的飞溅，建议坐着小便。

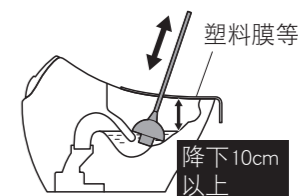

要求

- 请避免本体部或在本体部与便器的缝隙间残留水。(可能会造成室内渗水)
- 请勿使用具有拨水性或防污性的洗涤剂或表面涂层剂。虽然不会损伤陶器表面，但是，洗涤剂或表面涂层剂的成分覆盖陶器表面，会导致不能充分发挥防污效果。

便器部*1 (标准：每月一次)





- 为了维持光触媒清洁功能，请使用市售的盐酸、无机酸系酸性洗涤剂，使用坐便器刷子等对便器内侧面进行保养。

*1 CS900型以外

喷嘴 (标准: 每月一次) (感觉污垢严重时 (喷嘴清扫))

1 喷嘴伸出

通过遥控器背面进行操作时

- ① 按下 
- ② 用  选择 [产品保养], 按下 
- ③ 用  选择 [喷嘴清扫开始/停止], 按下 

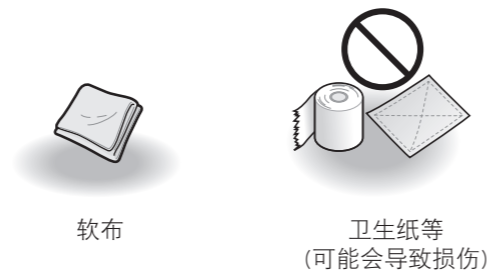

通过遥控器正面进行操作时

*为防盗固定遥控器时等

- ① 按10秒以上  (「停止」按键)
- ② 按3秒以上  (「下身洗净」按键)

- 喷嘴伸出后会流出清洗用水
- 约5分钟后会自动收回

2 请用软布沾水擦拭

- 请勿将喷嘴头强行外拉, 内推或按压
(可能会引起故障或破损)

3 按下遥控器正面的 (「停止」按键)

- 喷嘴收回

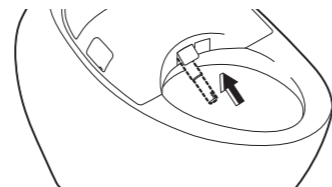
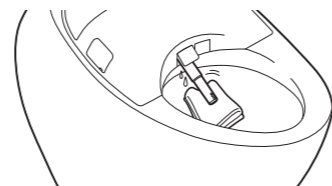

除臭过滤网 (标准: 每月一次)

1 关闭配电箱的总电源

2 抓住除臭过滤网向外拉

- 请勿强行往外拉
(可能会引起故障或破损)
- *无法拆下除臭过滤网

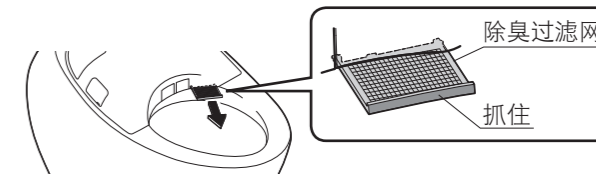

3 用牙刷等清除过滤网上的灰尘

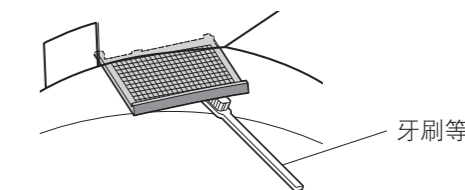

4 安装除臭过滤网

- 除臭过滤网的插入要到位, 直至回归原位

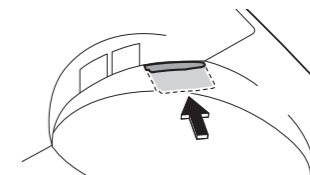

5 打开配电箱的总电源

- 「电源」指示灯点亮

气味洁净过滤网

(标准：每月一次) (进入卫生间感觉有臭味时)

- 1 拔下电源插头，按照图●部，向外侧按压的方式取下本体后面的保护盖

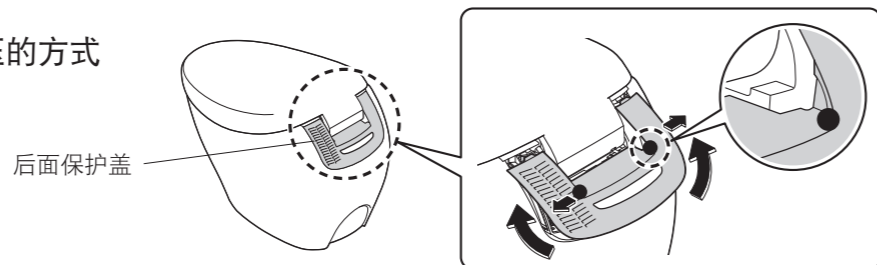

- 2 拆下气味洁净过滤网
 - 抓住除臭过滤网向外拉
 - 请勿强行往外拉 (可能会引起破损或故障)

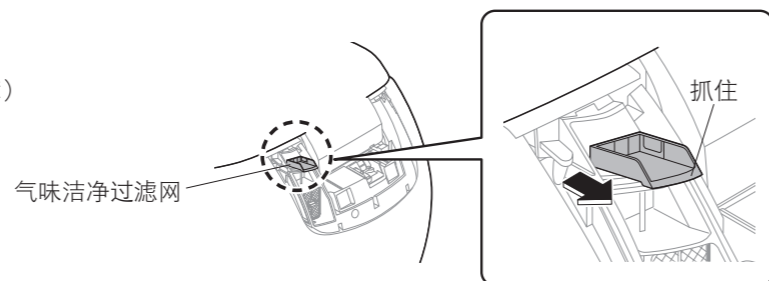

- 3 用牙刷等清除过滤网上的灰尘
 - 用水清洗时，务必擦干后才能安装

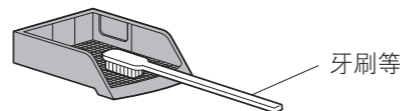

- 4 安装气味洁净过滤网

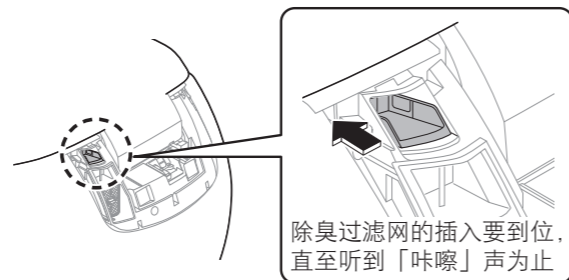

- 5 安装本体后面保护盖，插入电源插头
 - 请确保安装到位 (可能会引起后面保护盖的破损)
 - 「电源」指示灯点亮

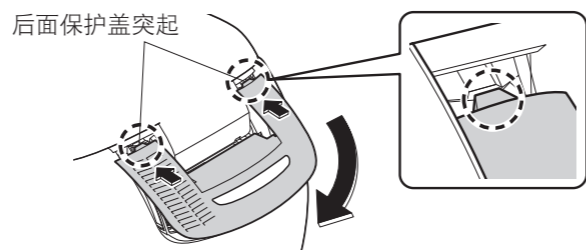

气味洁净盒

(标准：每月一次)

- 1 拔下电源插头，取下本体右上方的保护盖。
 - 将一字螺丝刀确实地插入卡钩 (可能会导致损伤)

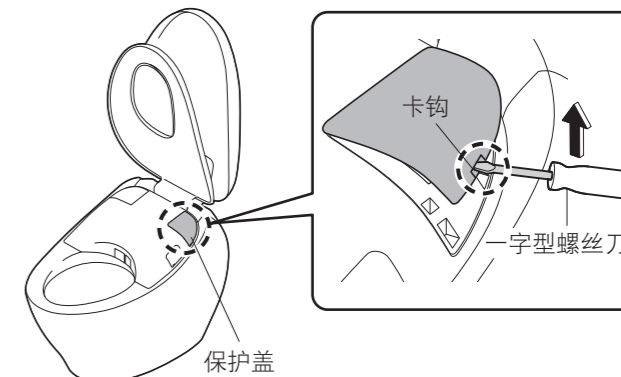

- 2 取下气味洁净盒，用水清洗
 - 操作注意事项**
 - 不要用力挤压 (可能会引起破损)
 - 请注意避免掉落 (可能会引起破损)
 - 不使用洗涤剂或牙刷等 (可能会引起故障或破损)

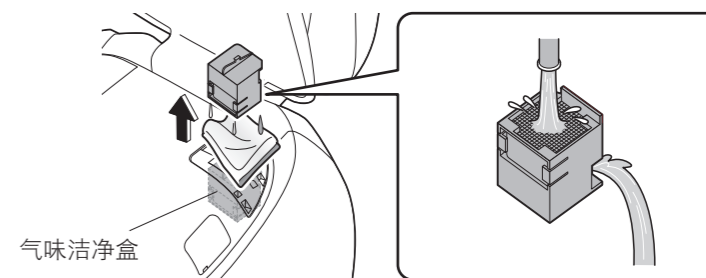

- 3 安装气味洁净盒和保护盖
 - 请确保安装到位
 - 不要在取下气味洁净盒的状态下使用

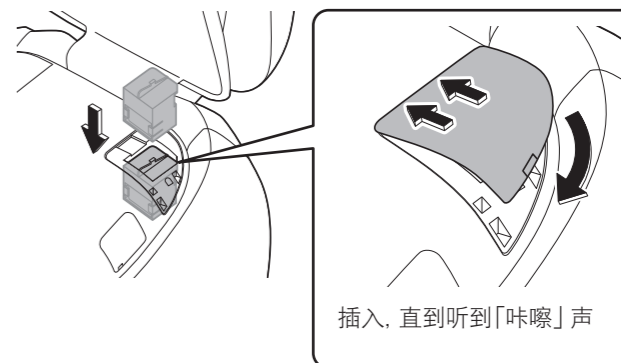

- 4 插入电源插头
 - 「电源」指示灯点亮

进水过滤装置 (标准: 半年一次) (感觉洗净水势小时)

- 1** 取下进水角阀保护盖, 关闭进水角阀。
• 停止进水

注意
当进水角阀被打开时, 不要取下进水过滤装置
(否则会造成喷水)

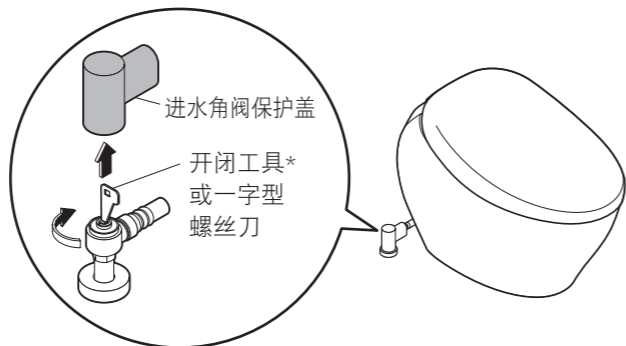

*请使用附带的开闭工具。

- 2** 按下  (「喷嘴除菌」按键)
• 喷嘴罩盖自动打开 (排空进水管内的压力)

- 3** 关闭配电箱的总电源

- 4** 取下本体左侧面的保护盖和进水过滤装置
• 将一字型螺丝刀确实地插入卡钩 (可能会导致损伤)
• 用一字型螺丝刀松开进水过滤装置后拉出

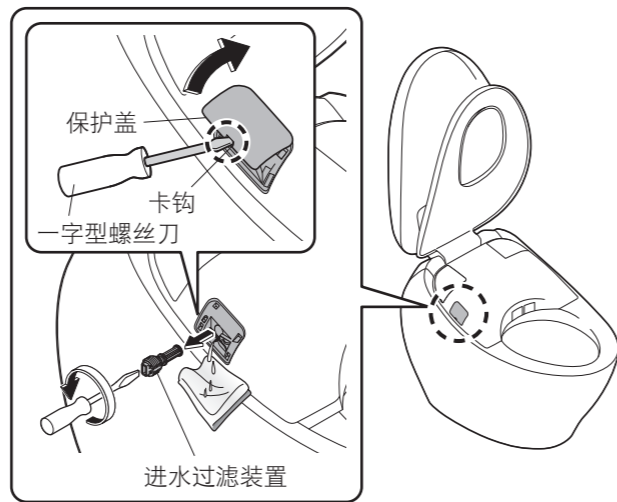

进水过滤装置 (标准: 半年一次) (感觉洗净水势小时) (继续)

- 5** 用牙刷等清除过滤网上的灰尘
• 同时清除进水过滤装置安装孔中的垃圾

- 6** 安装进水过滤装置、保护盖
• 装入进水过滤装置后, 用一字型螺丝刀确实拧紧

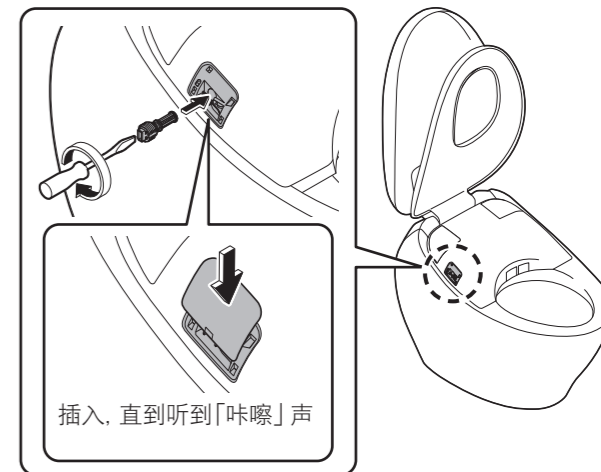

- 7** 打开配电箱的总电源
• 「电源」指示灯点亮

- 8** 打开进水角阀, 安装进水角阀保护盖

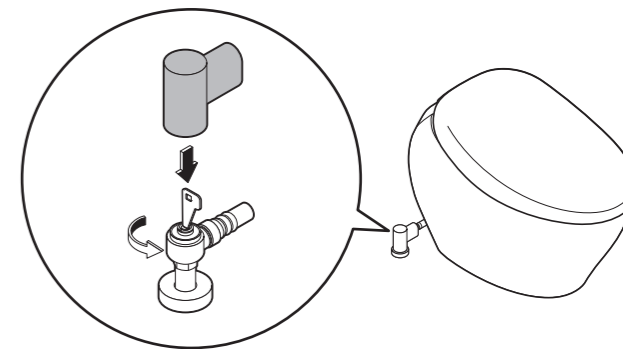

进水过滤网（便器部）

（标准：半年一次）

- 1** 取下进水角阀保护盖，关闭进水角阀。
• 停止进水

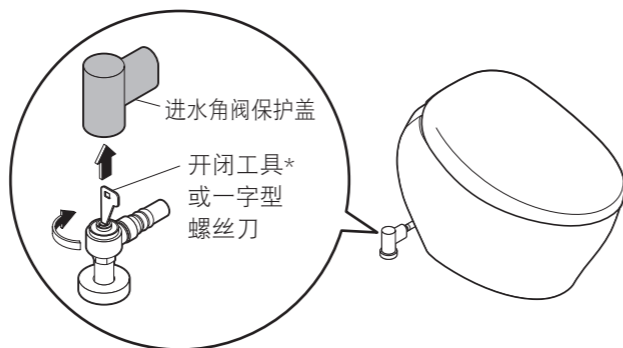
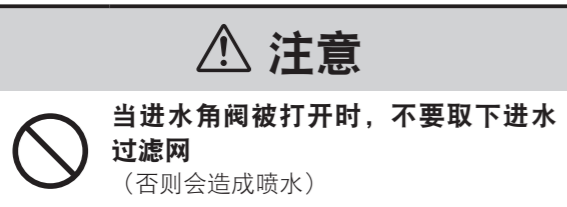

*请使用附带的开闭工具。

- 2** 按下 （「喷嘴除菌」按键）
• 喷嘴罩盖自动打开（排空进水管内的压力）

- 3** 关闭配电箱的总电源

- 4** 打开进水过滤网的封盖后，
取出进水过滤网
• 应使用开闭工具（附带）

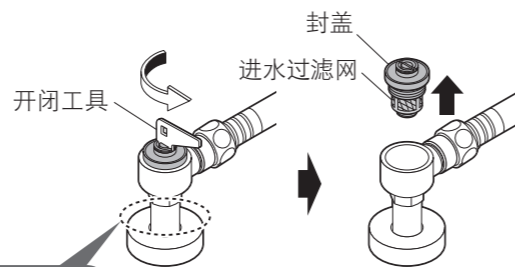

操作时请用手扶稳下方连接管

- 5** 从封盖上取下进水过滤网，
用牙刷等工具清除过滤网上的污垢
• 不使用洗涤剂
• 不要用力挤压进水过滤网（否则会导致变形的原因）

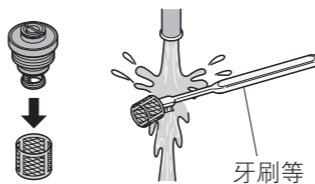

进水过滤网（便器部）

（标准：半年一次）（继续）

- 6** 在封盖上安装进水过滤网



- 7** 在原来的位置上安装进水过滤网的封盖，
并使用开闭工具拧紧

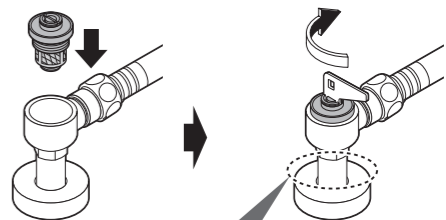

操作时请用手扶稳下方连接管

- 8** 打开进水角阀，安装进水角阀保护盖
• 确认进水角阀及配管连接部有无漏水

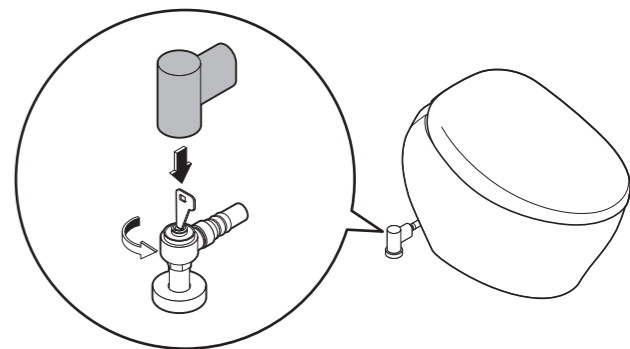

- 9** 打开配电箱的总电源
• 「电源」指示灯点亮

以下情况时 因停电无法进行冲水处理时

因停电无法进行冲水处理时（非断水时）

■（停电时冲洗便器用）拉动手动拉环，便器内的水可以流出。

*通电情况下，即使拉动手动拉环，也不能冲洗便器。
想要确认该功能时，请先关掉配电箱的总电源。

1 按照图●部，向外侧按压的方式
取下本体后面的保护盖

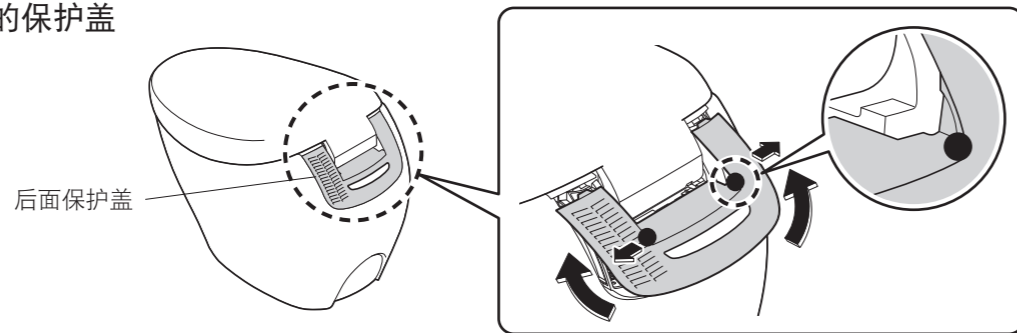

2 拉动手动拉环直到拉不动为止。（约30秒）
• 便器的存水面会上升。

便器内的水不会溢出。

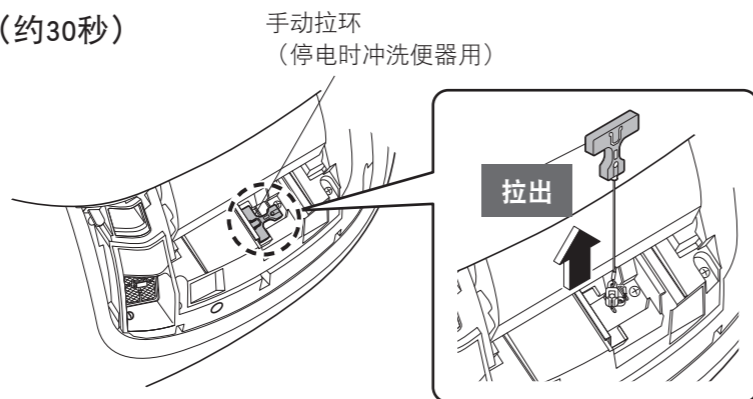

因停电无法进行冲水处理时（非断水时）（继续）

3 发出「哗哗」的电子音，
停止进水时，
松开手动拉环放回原处

- 便器开始冲洗。
- *便器冲洗后，或是中途松开了冲洗手动拉环，
则约60秒内不会再冲洗便器。
等待约60秒后，请重新冲洗便器。

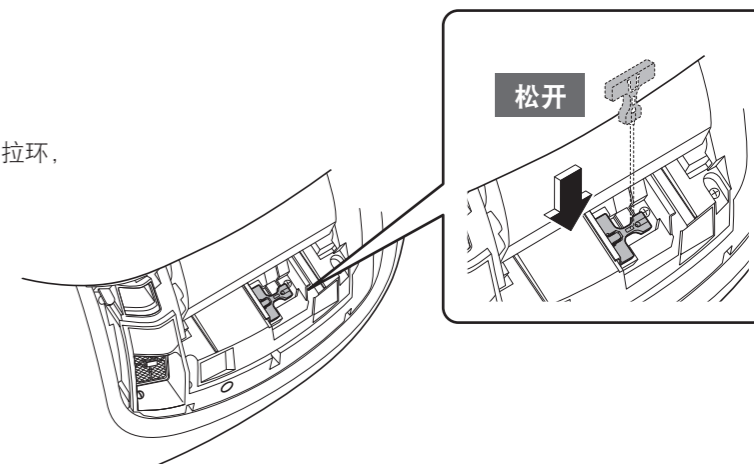

4 安装本体后面的保护盖
• 请确保安装到位。
（可能会引起后面保护盖的破损）

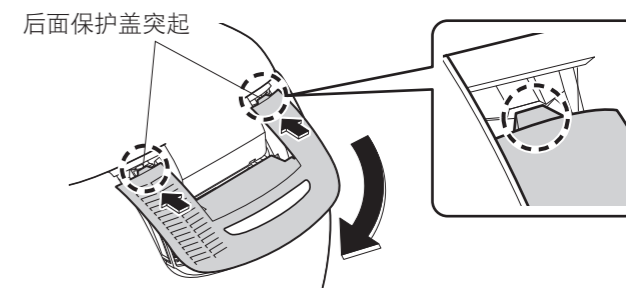

要求

- 恢复供电后，请务必进行大冲洗。（因为排水管中可能留有污物）
*也可以用水桶进行冲水。（第58页）

以下情况时 因停电无法进行冲水处理时

因长时间（2天以上）停电无法进行冲水处理时（非断水时）

■如果停电持续了较长时间，可请将干电池装入电池盒，通过操作手动拉环（停电时冲洗便器用）冲洗便器。

要求

- 请不要弄湿电池盒。（引起故障的原因）

1 将附带的电池盒从袋子里取出



2 正确装入2节5号干电池

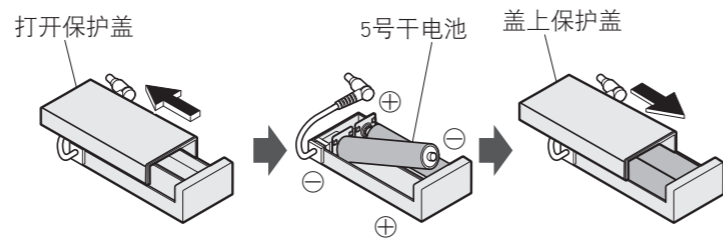

3 将电池盒放入袋子

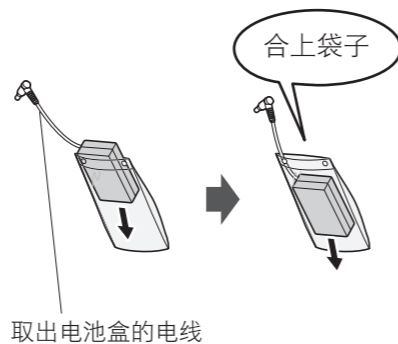

因长时间（2天以上）停电无法进行冲水处理时（非断水时）（继续）

4 按照图●部，向外侧按压的方式取下本体后面的保护盖

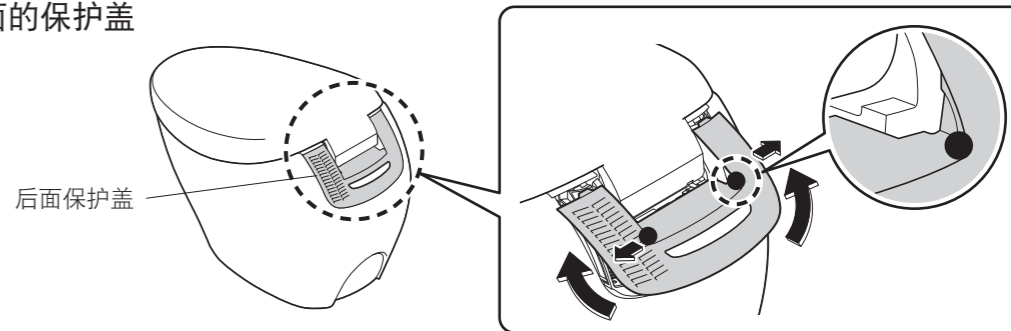

5 将电池盒的电源线安装到电池盒的插座上

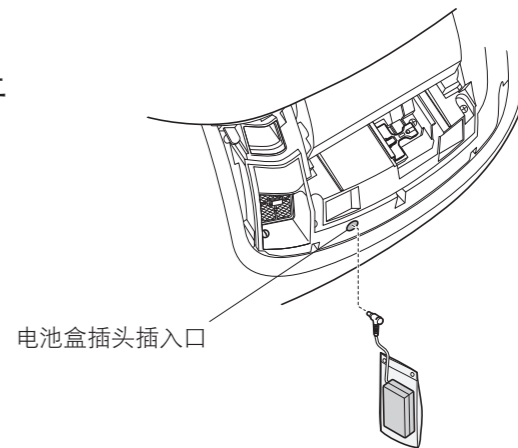

■使用手动拉环冲洗便器
(第54、55页 步骤 2 ③)

●恢复供电时

- 拔下电池盒的插头，取出干电池，然后将电线装入袋子进行保管。
- 请确保本体后方盖子正确安装。（第55页 步骤 ④）

■关于干电池

- 请务必使用碱性干电池。
- 为了防止干电池的破裂或漏液，请务必遵守「安全注意事项」。（第6,8页）

以下情况时

因断水无法进行冲水处理时

因断水无法进行冲水处理时

1 用水桶冲水

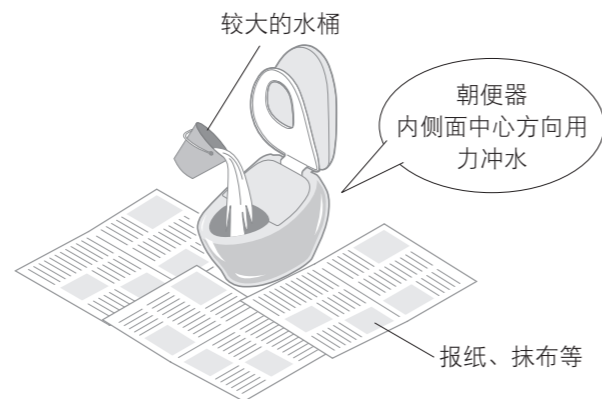

2 冲水后水位降低时，请追加注水

- 以免发出臭味

要求

- 断水时，应将「自动便器冲洗」功能处于「关」状态。（第30页）
- 恢复供水后，请务必进行大冲洗。（因为排水管中可能留有污物）

无法用遥控器进行操作时

无法用遥控器进行操作时

- 可通过便座右上角的冲洗按键冲洗便器。

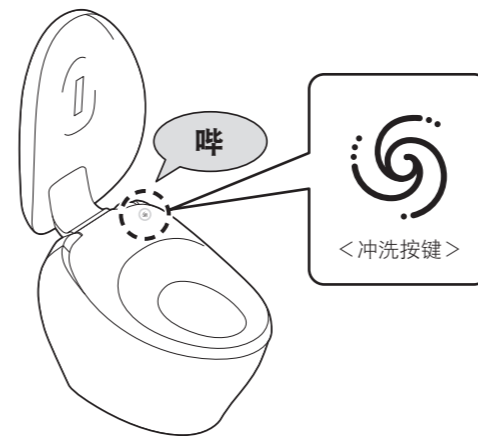

- 电池用尽预告灯闪烁时，请更换同品牌的新干电池。

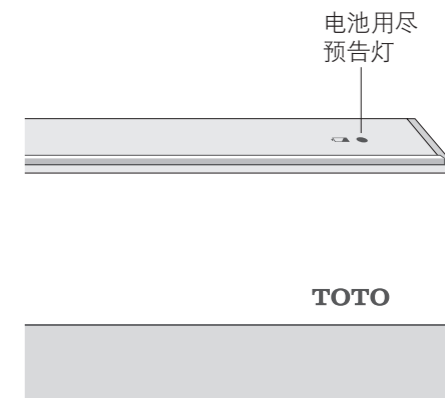

■ 干电池的更换方法

- 1 关闭配电箱的总电源
• 「电源」指示灯会熄灭
- 2 从托架上取下遥控器
(第14页)
- 3 打开电池盖，更换5号干电池（2节）
(第14页)
• 电池用尽预告灯熄灭
- 4 将遥控器装回托架
- 5 打开配电箱的总电源
• 「电源」指示灯会点亮

要求

- 更换干电池后，可能解除节电等功能的「开」、「关」设定。请重新进行设定。

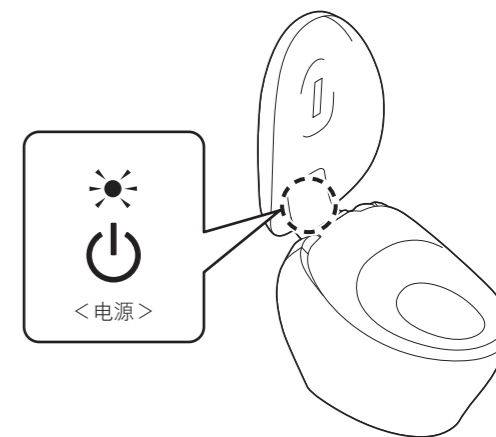

必要时

以下情况时 采取预防冻结的措施时

外部气温低于0℃时，请采取预防冻结的措施。

- 要求**
- 外部气温低于0℃时，请不要启用省电功能。（产品冻结可能会导致产品破损）
 - 为了防止周围的温度降至0℃以下，请提高坐便器室内温度，以防止发生冻结。
 - 开始工作前，请将「自动便器洗净」功能(第30页)和「自动便盖开闭」功能(第32页)均设定在「关」位置。

防冻措施（流动方式）

是按固定时间间隔自动冲洗便器和机能部，防止冻结的方法。

■设定方法（第40页）

- 请使用遥控器将「防止冰冻」设定成「开」。

开启防止冰冻功能后，将执行以下动作。

- 「电源」指示灯闪烁
- 按约10分钟的间隔冲洗便器
- 按约5分钟的间隔，从喷嘴附近喷出50ml左右的水（喷嘴不伸出）

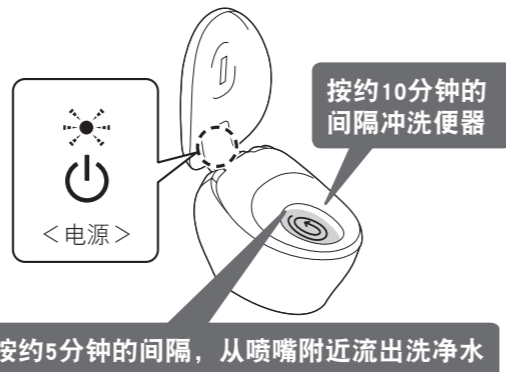

长时间不使用时

别墅等的卫生间长时间不使用时，请排空本体内存水。

- （否则，可能因水箱内的水变质而引致皮肤炎症等疾病）
（也可能因冻结引发产品损坏等问题）

排水的方法

- 取下进水角阀保护盖，关闭进水角阀。
 - 停止进水

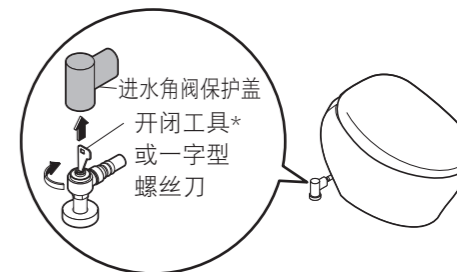
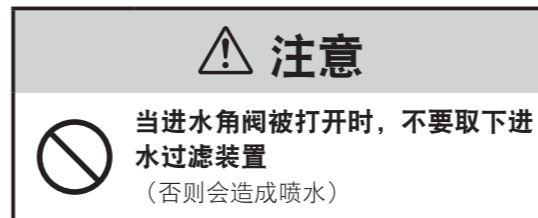

- 安装进水角阀保护盖

- 按下  （「大冲洗」按键），放掉便器水箱内的水

- 按下  （「喷嘴除菌」按键）
 - 喷嘴罩盖自动打开（排空进水管内的压力）

- 关闭配电箱的总电源

以下情况时 长时间不使用时

排水的方法（继续）

- 6 放掉配管内的水**
- ①取下本体左侧面的保护盖和进水过滤装置
- 将一字型螺丝刀确实地插入卡钩（可能会导致损伤）
 - 用一字型螺丝刀松开进水过滤装置后拉出

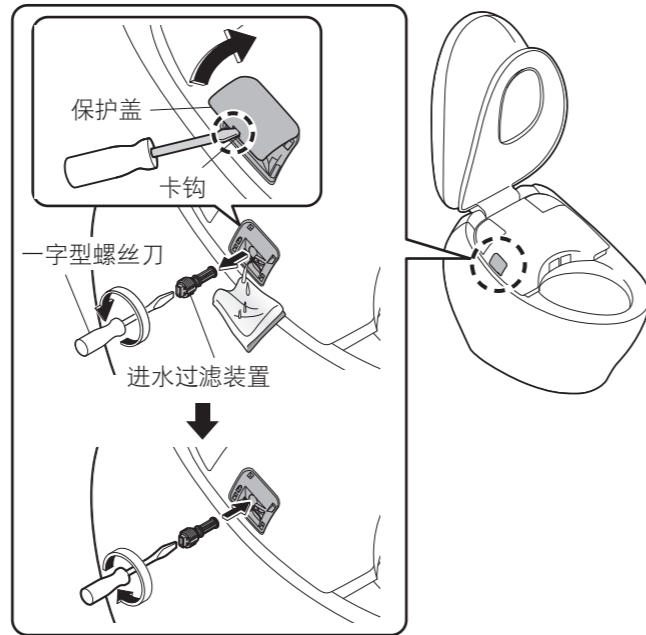

- ②放完水后，安装进水过滤装置
- 装入进水过滤装置后，用一字型螺丝刀确实拧紧

- 7 拉出放水栓**
- 从喷嘴附近出水（约20秒）



- 8 松手，将放水栓复原**



- 9 安装保护盖**

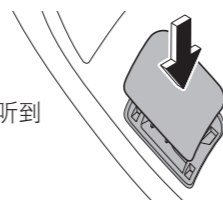

■需防冻时

- 建议向便器的储存水（封水）添加防冻液，以防止冻结。（请勿将防冻液随着冲水冲洗掉，在使用便器前，请回收防冻液，进行废弃处理。）

■再次使用本产品时

- 请务必再通水。（第63页）

再通水的方法

- 1 取下进水角阀保护盖，打开进水角阀。**
- 确认配管或本体部上无漏水

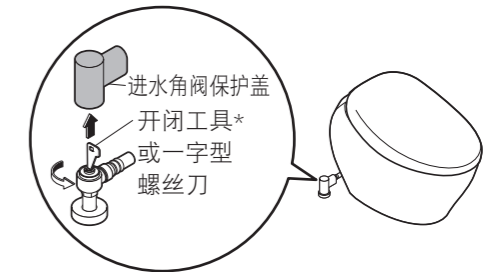

*请使用附带的开闭工具。

- 2 安装进水角阀保护盖**

- 3 打开配电箱的总电源**
- 「电源」指示灯点亮

- 4 ①让喷嘴喷水**
- (1) 如图所示，请用手或手臂轻压着座感应器（详细参考 第9页），
- (2) 按下 （「臀部」按钮），让喷嘴喷水。
- 请用纸杯等容器盛接喷出的水。
- (3) 按下 （「停止」按钮）



- ②按下 （「大冲洗」按钮）
- 便器冲水的同时往水箱进水。本体显示部的指示灯闪烁，注水结束后，变为点灯状态。（最大约80秒）
 - *水箱内水还没满时，不可进行便器冲洗。水箱进水时，请务必停止所有的操作。

- 因残水被冻结而不出水时
- 请提高坐便器内温度，用浸热水后拧干的软布来温暖进水软管和进水角阀

- 5 确认便器内已存有水后，重新按下 （「大冲洗」按钮）**

以下情况时 想要拆下表示板时

想要拆下表示板时，可按下面步骤取下。

表示板的拆卸方法

- 1 关闭配电箱的总电源
•「电源」指示灯熄灭
- 2 从托架上取下遥控器
(第14页)
- 3 取下托架和表示板

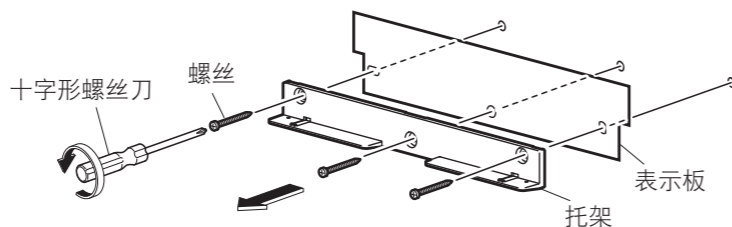

- 4 用螺丝将托架安装到墙面

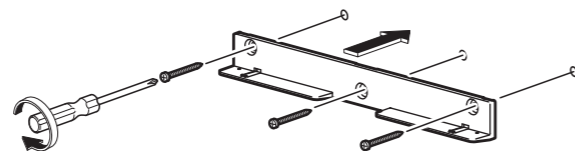

- 5 将遥控器装回托架
- 6 打开配电箱的总电源
•「电源」指示灯点亮

■想要再次安装表示板时，请按照上述步骤进行操作。
(安装时请根据上述步骤④安装表示板。)

常见问题

首先请试用65页至74页所述的处置方法。
如果仍然无法修复，请与经销店或东陶（中国）有限公司联系。

对于以下情况，请关闭配电箱的总电源，与东陶（中国）有限公司联系。

- 电源、便座、节电指示灯闪烁
- 便座指示灯闪烁

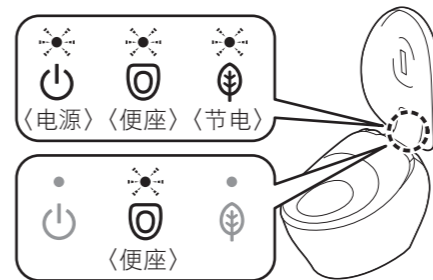

- 电子音不中止

⚠注意

❗ 出现漏水时，应关闭进水角阀

开闭工具*
或一字型螺丝刀

*请使用附带的开闭工具。

请先确认以下内容

电源指示灯亮了吗？

- 「电源开/关」功能是否设定在「关」位置？
→请用遥控器设定在「开」位置。（第15页步骤2-2）
- 「电源」指示灯是否闪烁？
→「防止冰冻」已设定为「开」。（第40,60页）
- 配电箱的总电源接通了吗？
→确认是否停电或断路器是否处于「断开」状态

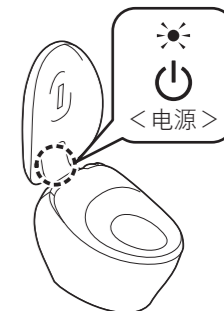

确认节电指示灯是否点亮？

- 点亮时表示处于节电状态（第24页），便座的加热器有可能会关闭。

通过遥控器工作？

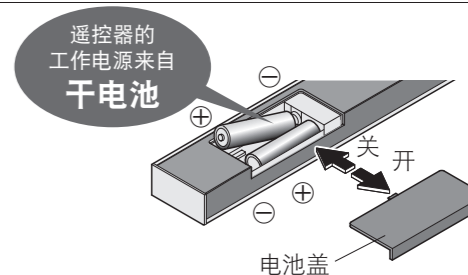

- 遥控器上面的电池用尽预告灯是否闪烁？
→更换干电池（第14,59页）
- 本体或遥控器的附近是否放置金属物？
→请将金属物移开。



必要时

常见问题

臀部洗净、下身洗净、喷嘴的保养

现象	确认	参考页
喷嘴（洗净水）不出来的时候	●冬季等温度低时，为了准备将温水喷出，即使按下遥控器上的按键，从喷嘴出水时可能还需要一段时间。	-
	●是否连续就座2小时以上？（为了安全起见，会造成不能操作的情况。） →从便座上起身后重新入座方可使用。	-
	●因其他地方在使用水或断水等的原因使进水压力显著降低时，为了安全起见，会造成功能停止的情况。 →请关闭配电箱的总电源，大约10秒后再重新接通总电源。 反复出现同样现象时→可能发生故障。 请与东陶（中国）有限公司联系。	封底
	●坐在便座上时，着座感应器部是否被便座保护套或衣服遮挡？ 或入座时皮肤未接触着座感应器？ →请确认感应器的位置，入座时请确保皮肤直接接触感应器。	9
	●是否使用便座、便盖罩或幼儿用辅助便座？ →请取下盖罩。 每次使用后请将幼儿用辅助便座、柔和加高便座取下。  	10
●是否按下  （「喷嘴除菌」按键） 按下  （「喷嘴除菌」按键）时，从喷嘴附近喷出干净的除菌水，洗净喷嘴。 →希望喷嘴伸出进行保养时，请进行「喷嘴清扫」。	46	
喷嘴出来，但不出水/洗净水水势弱	●是否断水？ →按下  （「停止」按键），等待恢复进水。	-
	●进水角阀是否关闭？ →完全打开进水角阀。	15
	●进水过滤装置是否被垃圾堵塞？ →请清扫进水过滤装置。	50-51
	●水势设定是否在弱侧位置？	18
洗净水冷	●温水温度的设定是否位于「关」或「低」？ ●进水温度或坐便器温度低时，开始喷水时的温度可能较低。	22-23 -
	●连续使用臀部洗净、臀部轻柔洗净、下身洗净、下身护理洗净功能约5分钟时，就会自动停止。 ●着座感应器是否不容易检测到？ →如果在坐下的过程中抬了一下腰或坐到了便座靠右的位置，则着座感应器不容易检测到，可能会中途停止。	- 9
喷嘴附近有水喷出	●「气味洁净」设置为「开」时，因为内部部品洗净所以会有水流出的情况。	-

臀部洗净、下身洗净、喷嘴的保养

现象	确认	参考页
喷嘴有水喷出	●本体显示部的「电源」指示灯(绿色)是否闪烁？ •「防止冰冻（流动方式）」功能设定在「开」状态。 （从喷嘴附近每隔5分钟、从便器中约10分钟间隔喷水。）	40,60
	●坐上便座后，为了准备将温水喷出，喷嘴附近会有水流出。 ●「清洁」指示灯是否进行循环点亮？ •「喷嘴除菌」功能启动，洗净喷嘴。	- 17



温风干燥

现象	确认	参考页
温风干燥的温度较低	●干燥温度的设定是否较低？	22-23
中途停止	●连续使用约10分钟后，自动停止。 ●着座感应器是否不容易检测到？ →如果在坐下的过程中抬了一下腰或坐到了便座靠右的位置，则着座感应器不容易检测到，可能会中途停止。	- 9

便器冲洗

现象	确认	参考页
便器不冲洗	●进水角阀是否处于全开状态？	15
	●是否停电？ →用手动拉环（停电时冲洗便器用）冲洗便器。	54-55
	●自来水是否断水？ →用水桶冲水。	58
即使按下遥控器按键也不开始冲洗	●本体显示部的指示灯是否闪烁？ •水箱正在进水。（最长约需60秒。）	-
用自动方式不会开始便器冲洗 / 启动迟缓（自动便器冲洗）	●「自动便器冲洗」功能是否处于「关」状态？ →设定在「开」位置。	30
	●若为下列所述的情况时，即使设定在「开」位置也不会开始启动「自动便器冲洗」功能。 •便器冲洗后的约60秒内 →请等待约60秒后，通过操作遥控器冲洗便器。	-
	•坐在便座上的时间或站在便器前面的时间不到6秒时 →请使用遥控器进行冲洗便器。	-
	•男士小便后，站在便器前面时 →离开坐便器，最长约10秒后冲水。	-

常见问题

便器冲洗		
现象	确认	参考页
用自动方式不会开始便器冲洗 / 启动迟缓 (自动便器冲洗)	●坐在便座上时，着座感应器部是否被便座保护套或衣服遮挡？ 或入座时皮肤未接触着座感应器？ →请确认感应器的位置，入座时请确保皮肤直接接触感应器。	9
	●可改变「自动便器冲洗」的定时设定。 (约经10秒钟后→约经5秒钟后或约经15秒钟后)	30
即使按下便座右上的按键也不开始冲洗	●按冲洗按键时必须与手指直接接触。	9
擅自开始便器冲洗	●「自动便器冲洗」是否处于「开」状态？ →可以变更为「关」。	30
	●着座感应器是否不容易检测到？ →如果在坐下的过程中抬了一下腰或坐到了便座靠右的位置，则着座感应器不容易检测到，使用过程中可能会冲洗便器。	9
	●本体显示部的「电源」指示灯(绿色)是否闪烁？ • 「防止冰冻 (流动方式)」功能设定在「开」状态。 (从喷嘴附近每隔5分钟、从便器中约10分钟间隔喷水。)	40,60
不能将污物冲洗干净	●进水角阀是否处于全开状态？	15
	●进水过滤网是否阻塞？ →请清扫过滤网。	52-53
	●在坐便器以外之处是否使用自来水？ →关闭其它的水龙头后开始冲洗便器。	-
	●可按需求使用大和小冲洗按键。 •  (大便时)：卫生纸 (单张) 冲洗量：长约10m •  (小便时)：卫生纸 (单张) 冲洗量：长约3m	19
	●因污物的种类 (轻、软、粘) 不同可能会有难以洗干净的情况。 →请重新冲洗便器。用水冲不净时，请用坐便器刷等进行清扫。	44-45
	●向水箱内注水中，不可实行便器的冲洗。 →本体显示部上的「电源」指示灯点亮，注完水后才可实行便器的冲洗。	-
不能将钨冲洗干净	●钨类等比重比水大时，可能会有难以洗干净的情况。 →请重新冲洗便器。用水冲不净时，请用坐便器刷等进行清扫。	44-45
便器内侧面留下洗后的痕迹	●在便器内侧面可能附着油类等的眼睛看不见的污垢。 →请用坐便器用中性洗涤剂 (不含研磨剂) 进行清扫。	44-45
冲洗便器后，便器内会有少量的水流出	●因其他地方在使用水或断水等的原因使进水压力显著降低时，为了恢复便器存水面的水位，应对便器进行补水。 • 反复出现同样现象时→可能发生故障。 请与东陶 (中国) 有限公司联系。	封底

便器冲洗		
现象	确认	参考页
无法通过手动拉环 (停电时冲洗便器用) 冲洗便器	●通电的情况下，即使拉动手动拉环，也不能冲洗便器。 想要确认该功能时，请先关掉配电箱的总电源。	-
	●使用手动拉环冲洗便器时，请将手动拉环一直拉到底，直到发出「哗哗」的电子音，停止进水。	54-55
	●通过手动拉环冲洗便器时，或是中途松开了冲洗手动拉环，则约60秒内不会再冲洗便器。 →请等待约60秒后，重新冲洗便器。	-
	●长时间 (超过2日) 并且持续停电时，请将干电池装入电池盒，再冲洗便器。 ●如果干电池装入电池盒也不冲洗便器，说明干电池已用尽。 →请更换同品牌的新干电池。	56-57
便座、便盖 (自动便盖开闭)		
现象	确认	参考页
便盖不能自动打开	●「自动便盖开闭」是否处于「关」状态？→设定在「开」位置。	32
	●即使位于「开」状态，在关闭便座、便盖后的约15秒以内不能启动「自动便盖开闭」功能。 • 用手关闭便盖时 (考虑到使用者的方便，设定了从便盖关闭到再次打开所需的准备时间。) →请先离开坐便器，等待约15秒后再靠近便器，或用手开闭便盖。	-
	●是否将「到便盖打开」设定为「30秒」、「90秒」？	33
	●在打开配电箱的总电源大约10秒的时间内，便盖不会自动打开。 →请用手打开或关闭。	-
	●是否套着便座、便盖罩？→请取下盖罩。	10
●儿童等使用时，有可能发生人体感应器感应不到的情况。	-	
便盖不能自动关闭	●「自动便盖开闭」是否处于「关」状态？→设定在「开」位置。	32
	●在便座上入座超过6秒的情况下，离开便器约90秒后便盖将自动关闭。	17
	●以下情况时，离开便器5分钟后便盖将自动关闭。 • 没有坐到便座上时 • 坐在便座上的时间不到约6秒时 • 站在便器前面的时间不到约6秒时	-
便盖擅自打开	●人体检测感应器可透过便器正面的洗手间门或墙壁感应到从坐便器前面及边上经过的人，即使在洗手间外面，也可能会启动「自动便盖开闭」功能，自动打开便盖。 →可将「自动便盖开闭」功能更改为「关」。	32
	●洗手间内有无同时设置小便器或洗脸台？ →使用小便器时，可能会发生人体检测感应器的检测功能启动，使便盖打开的情况。	-

必要时

常见问题

便座、便盖（自动便盖开闭）

现象	确认	参考页
便盖擅自关闭	●「自动便盖开闭」功能是否处于「开」状态? →可以变更为「关」。	32
	●是否将「到便盖开」设定为「25秒」? ●坐在便座上时, 着座感应器部是否被便座保护套或衣服遮挡? 或入座时皮肤未接触着座感应器? →请确认感应器的位置, 入座时请确保皮肤直接接触感应器。	32 9
便盖和便座同时打开	●是否已将「打开方式」设定为「便座·便盖」?	33
打开途中停止(关闭)	●接通总电源后, 如在第一次打开便盖和便座的过程中碰到障碍物, 可能以后也会时常发生中途停止(关闭)的情况。 →请在无障碍物的状态下关闭配电箱的总电源, 等待约5秒后重新接通总电源, 再按下遥控器的  (「便座开闭」按键)。	15, 19
不能用遥控器打开或关闭	●用自动方式打开时→请确认「通过遥控器工作?」。	65

便座、便盖

现象	确认	参考页
便座不热(冷)	●「便座」指示灯是否闪烁? 请与东陶(中国)有限公司联系	封底
	●便座温度设定为「关」或是比较低的温度? ●坐在便座上的时间很短时, 有可能便座不热。	22-23 -
	●不在节电中吗? • 本体显示部的「节电」指示灯点亮, 「电源」指示灯熄灭时, 表示已启动节电功能。 接近便座或在便座上落坐后, 将暂时开始便座加温, 约60秒后变为设定温度。 →如果节电功能处于「开」状态, 可将其更改为「关」。	24-25 26-27
	●是否长时间着座? • 就坐约20分钟后, 温度会下降, 经约1小时后就会自动地关闭便座加热器。 →从便座上起身后重新入座方可使用。	-
	●是否套着便座、便盖罩? →请取下盖罩。	10
	●电子音响起时, 请关闭配电箱的总电源, 并与东陶(中国)有限公司联系。	封底

节电

现象	确认	参考页
节电指示灯不点亮	●是否已关闭配电箱的总电源或已停电? • 即使将节电功能设定为「开」, 打开总电源后, 本体显示部的「节电」指示灯仍可能处于熄灭状态。 (设定保持不变, 约在24小时以内点亮。)	-
定时节电功能不动作	●遥控器的干电池是否被更换? • 更换电池后, 可能解除「定时节电」。 →请在定时节电的起始时间点, 重新进行设定。	26
超级自动节电功能不动作	●通过数日间所记忆的使用状况来决定节电时间段, 根据使用频率的不同也会有不启动节电功能的情况。	-
	●遥控器的干电池是否被更换? • 更换电池后, 可能解除设定。→请重新进行设定。	26

除臭

现象	确认	参考页
除臭效果不明显	●「除臭」功能是否设定在「关」位置? →设定在「开」位置。	35
	●坐在便座上也听不到除臭声时 →坐在便座上时, 皮肤必须要直接接触到着座感应器。 坐在便座上就会听到除臭声时 →请清扫一下除臭过滤网。	9 47
	●是否使用市售的芳香剂或除臭剂等? • 会使产品的除臭效果下降, 可能会产生异味。 →请去掉芳香剂或除臭剂。	-
自动强力除臭功能不动作	●「自动强力除臭」功能是否设定在「关」位置? →设定在「开」位置。 ●从便座上起身约10秒后启动。	35 -

常见问题

清洁		
现象	确认	参考页
气味洁净不动作	<ul style="list-style-type: none"> ●「气味洁净」功能是否设定在「关」位置？ →「气味洁净」功能设定成「开」后，请确认「气味洁净」指示灯是否点亮。 ●请对气味洁净过滤网及气味洁净盒进行保养。 ●「气味洁净」设定为「自动」时，卫生间不太使用的时间段时，「气味洁净」停止。 →设定为「连续」，「气味洁净」不间断工作。 ●以下情况，「气味洁净」不动作。 <ul style="list-style-type: none"> • 处于定时节电的时间段 • 约24小时1次，在不经常使用的时间段用干净的除菌水清洗内部部品的时候（约10分钟）（「气味洁净」指示灯闪烁） 	38 48,49 38
	●「气味洁净」针对卫生间的臭味（小便时的氨臭味）有效果。	-
即使在不太使用的时间段，气味洁净也会动作	<ul style="list-style-type: none"> ●「气味洁净」设定为「自动」时： <ul style="list-style-type: none"> • 即使在不使用的时间段，接近坐便器后也会开始工作（约60分钟后停止）。 • 本产品会先进行数日的使用状况的采集之后才动作，故即使在不使用的时间段也会有动作的时候。 ●「气味洁净」设定为「连续」时，无论使用状况如何，都会不间断地动作。 	- 38
柔和照明 喷雾除菌用照明 清洁指示灯 气味洁净指示灯 不点亮	<ul style="list-style-type: none"> ●「柔和照明」、「喷雾除菌用照明」、「清洁指示灯」功能是否设定在「关」位置？ →请设定在「开」位置。 ●「定时节电」工作的时间段，「气味洁净」指示灯不点亮。 ●「清洁指示灯」、「气味洁净」指示灯点不亮时，表示需要更换「除菌水」的部件。请咨询购买产品的经销商或与东陶（中国）有限公司联系。 	36,37 - 封底
	<ul style="list-style-type: none"> ●「便器除菌」功能是否设定在「关」位置？→设定在「开」位置。 ●在便座上入座超过6秒的情况下，离开便器约90秒后便盖将自动关闭。 ●便座打开状态时不出来。 <ul style="list-style-type: none"> • 是否已将「自动便盖开闭」功能的「打开方式」设定为「便座·便盖」？ →可更改为「便盖」。 ●之前的人使用后马上使用便器时，便器可能无法进行预喷水、除菌水喷雾处理。 	34 17 33 -
不进行预喷水处理、除菌水喷雾处理	<ul style="list-style-type: none"> ●人体检测感应器可透过便器正面的洗手间门或墙壁感应到从坐便器前面及边上经过的人，即使在洗手间外面，也可能会启动「便器除菌」，进行预喷水处理。 →可将「便器除菌」更改为「关」。 ●不使用洗净功能（臀部洗净、下身洗净等）的时间达到8个小时左右时，会自动启动「便器除菌」，向便器内喷洒水雾。 	34 -
便器内部灯亮*1	<ul style="list-style-type: none"> ●不使用「大冲洗」、「臀部洗净」、「臀部轻柔洗净」的时间达到10个小时左右时，紫外线灯会点亮。 	-

*1 CS900 型以外

清洁		
现象	确认	参考页
便器内侧面挂水或易留下脏污*1	<ul style="list-style-type: none"> ●需对便器内侧面进行保养。 →请使用市售的盐酸、无机酸系酸性洗涤剂，使用卫生间用刷子等进行保养。 <ul style="list-style-type: none"> • 平时清洁时，请使用中性洗涤剂。 ●「自动便盖开闭」是否处于「关」状态？ →如果设定为「关」，便盖在打开的状态时，紫外线灯将不能正常运作。 	- 32
紫外线灯不点亮*1	<ul style="list-style-type: none"> ●以下情况时，紫外线灯不点亮。 <ul style="list-style-type: none"> • 便盖打开时（「自动便盖开闭」处于「关」时等） • 大小便时不使用「大冲洗」、「臀部洗净」、「臀部轻柔洗净」功能时 	-

其他事宜		
现象	确认	参考页
配管连接部漏水	<ul style="list-style-type: none"> ●如果连接部的螺母松动，请用活动扳手等确实地拧紧螺母。 →漏水不止时，请关闭进水角阀，联系封底列出的咨询部门。 	封底
遥控器显示屏上的显示消失	<ul style="list-style-type: none"> ●遥控器按键不操作的时间超过约60秒时，遥控器显示屏上的显示会消失。 	-
本体发出异响	进入卫生间时	
	<ul style="list-style-type: none"> ●「便器除菌」设定为「开」时，为了使污垢不易附着在便器内，对便器进行预喷水处理，会听到向便器内喷洒水雾的声音。 →可以变更为「关」。 	34
	使用洗净功能（臀部洗净、臀部轻柔洗净、下身洗净）时	
	<ul style="list-style-type: none"> ●出洗净水时，发出运行水泵的声音。 	-
	使用后，离开便器时	
	<ul style="list-style-type: none"> ●「自动强力除臭」为「开」时，从便座上起身约60秒后，发出提高吸力祛除异味的声音。 →可以变更为「关」。 ●「喷嘴除菌」设定为「开」时，使用完洗净功能（臀部洗净、下身洗净等）后，会听见喷嘴伸出和除菌水洗净喷嘴的声音 →可以变更为「关」。 	35 34
使用后离开便器时		
	<ul style="list-style-type: none"> ●「便器除菌」设定为「开」时，坐上便座并使用后，会听到便器内除菌水喷洒的声音。 →可以变更为「关」。 ●「喷嘴除菌」功能运作时，可能因排出产品内的残存水而发出声音。 	34 -

必要时

常见问题

其他事宜

现象	确认	参考页
本体发出异响	不使用时（夜间等） ●「喷嘴除菌」和「便器除菌」设定为「开」时，若约8个小时内未使用洗净功能（臀部洗净、下身洗净等），就会出现类似以下的声音。 「喷嘴除菌」：除菌水洗净喷嘴的声音 ：动作完成之后喷嘴伸出并排出产品内部残水的声音 「便器除菌」：便器内部除菌水喷洒的声音 →可以变更为「关」。	34
	●「气味洁净」设定为「开」时： • 产品会先进行数日的使用状况的采集之后才动作。因使用频率的关系，可能会出现长时间工作的情况（设定为「自动」时）。 • 约24小时一次在不使用的时间段清洁内部部品发出的声音。	-
	●人体检测感应器可透过便器正面的洗手间门或墙壁感应到从坐便器前面及边上经过的人，即使在洗手间外面，也可能会启动「自动便盖开闭」或「便器除菌」功能，自动打开便盖、进行预喷水处理。 →可将「自动便盖开闭」功能和「便器除菌」功能更改为「关」。	32,34
不确定是否已设定气味清洁	●本产品具有「气味洁净」功能。即使在显示画面中显示「因为机型不同这个功能不能使用」，也没有问题。	38
使用时，小便会飞溅（觉得太讨厌）	●原因在于便器内有隔断臭气的水封。 →可将卫生纸浮在水洼上，多少有些效果。	-
冲水时，从地板下会发出「唏哩哗啦」声	●便器冲洗后，为了确保便器的储存水（水封）效果，可能会在排水管内发出该声音。	-
冲水时，会发出「咕嘟咕嘟」声	●水与污物一起冲下去时，空气也同时被抽走，所以会发出该声音。	-
便器部周围产生黑色污痕	●由于小便中含有氨成分，可能会产生黑色的污痕。 →请擦干净飞溅在便器或地板上的小便。	-
便器部内侧附着黑色或粉色的污垢	●漂浮在空气中的霉菌或霉菌将附着在便器上的污垢作为营养源繁殖的细菌。 →请用坐便器用中性洗涤剂（不含研磨剂）进行清扫。	-
便器部表面上附着水滴	●湿度高、水温和室温相差较大时产生结露。 →请用干布擦干净。 （即使是防露便器，室温和水温相差15℃以上，且室内的湿度达到80%时，有可能会产生结露。）	-



必要时

规格

项目		CS901型、CS900型				
额定电源		交流电220V 50Hz				
额定功率		835W				
最大功率		1445W (进水温度0°C时)				
温水加热方式		瞬间式				
电源线长度		1.2m				
防水保护等级		IPX4				
便器	便器冲洗水量		大3.8 L、小3.0 L			
	进水方式		直接连接自来水方式、水箱贮水泵加压并用			
	冲洗方式		超漩式冲洗			
	尺寸		加长型			
预防冻结	流动方式	41 L/h ^{*1}				
	流动水量					
机能部	洗净装置	喷水量	臀部洗净	约0.32 - 0.43 L/min (水压0.2 MPa时)		
			臀部轻柔洗净	约0.32 - 0.43 L/min (水压0.2 MPa时)		
			下身洗净	约0.29 - 0.43 L/min (水压0.2 MPa时)		
			下身护理洗净	约0.35 - 0.43 L/min (水压0.2 MPa时)		
	瞬间加热便座	吐水温度		温度调节范围: 关/约30 - 40°C		
		加热器功率		1200W		
		安全装置		温度保险丝		
		防逆流装置		真空开关、止回阀		
		除臭装置	表面温度		温度调节范围: 关/约28 - 36°C (超级自动节电时: 关)	
			加热器功率		560W	
安全装置			温度保险丝			
温风干燥装置	方式		O ₂ 除臭			
	风量		标准模式: 约0.09m ³ /min、强力模式: 约0.16m ³ /min			
	功率(耗电量)		标准模式: 约1.7W、强力模式: 约5.3W			
	温风温度 ^{*2}		温度调节范围: 约37 - 55°C			
气味洁净	风量		约0.29m ³ /min			
	加热器功率		238W			
	安全装置		温度保险丝			
进水压力		最低必要水压: 0.05MPa (流动时10L/min以上)、最高水压: 0.75MPa (静止时)				
进水温度		0 - 35°C				
使用温度		0 - 40°C				
产品尺寸		宽468×长800×高565mm				
产品重量		约61kg				

*1 根据水压, 流动水量会变动。

*2 本公司于温风出口附近测出的温度

■抗菌 (※ 细菌如未接触抗菌加工产品表面的话, 抗菌力将无法发挥其作用。)

抗菌效果	<p>抑制产品表面的细菌生长。这一加工处理不代表能防止感染、防污、防霉、防臭、防黏滑等附带效果。</p> <ul style="list-style-type: none"> 实验机构 <ul style="list-style-type: none"> 中国 ··· 中国家用电器研究院、上海出入境检验检疫局机电产品检测技术中心 日本 ··· 石塚硝子株式会社抗菌实验所、财团法人日本纺织检查协会等 (JNL A 认定试验机构) 实验方法 <ul style="list-style-type: none"> 中国 ··· GB21551.1-2008、GB21551.2-2010 日本 ··· JIS Z 2801 抗菌方法 <ul style="list-style-type: none"> 树脂中掺入抗菌剂 试验结果 <ul style="list-style-type: none"> 中国 ··· 抗菌率 ≥ 90% (符合国家标准) 日本 ··· 耐水处理 2.0 以上 耐光处理 2.0 以上 耐洗涤剂处理 2.0 以上
抗菌位置	便座、便盖 (背面)、喷嘴、遥控器 (按键)

■除菌 (相关解释详见第 16 页 ※ 干净的除菌水)

除菌效果	<p>消灭产品表面的细菌。</p> <ul style="list-style-type: none"> 实验机构 <ul style="list-style-type: none"> 中国家用电器研究院 实验方法 <ul style="list-style-type: none"> 《电子坐便器电解水除菌效果评价方法》 除菌方法 <ul style="list-style-type: none"> 生成除菌水喷洒在除菌位置 试验结果 <ul style="list-style-type: none"> 除菌率 ≥ 96%
除菌位置	喷嘴、便器内部

■废弃时

如果您需要废弃本产品, 请勿将其作为一般生活垃圾处理。请依照法规经由独立的回收体系进行合适的处理、恢复和回收。

抗菌剂种类	无机系
禁止事项	请勿使用酸性、碱性洗涤剂。
操作注意事项	为使抗菌力发挥功效, 请常保产品表面清洁。

产品中的有害物质的名称及含有量

部品名称	有害物质					
	铅 (Pb)	汞 (Hg)	镉 (Cd)	六价铬 (Cr(VI))	多溴联苯 (PBB)	多溴二苯醚 (PBDE)
给水金具	×	○	×	○	○	○
进水管	×	○	×	○	○	○
印刷线路板	×	○	○	○	○	○
与便器相连的安装器具	×	○	○	○	○	○
马达<含齿轮>	×	○	×	○	○	○
电源线、电线、电线端子	×	○	×	○	○	○
电磁阀	×	○	○	○	○	○
浮子开关	×	○	×	○	○	○
排水软管、排水连接件	×	○	○	○	○	○
固定金具<黄铜材>	×	○	×	○	○	○
本表格依据SJ/T 11364的规定编制 ○：表示有害物质在该部件所有均质材料中的含量均在GB/T 26572规定的限量要求以下。 ×：表示有害物质至少在该部件的某一均质材料中的含量超过GB/T 26572规定的限量要求。（且目前业界没有成熟的替代方案，符合欧盟RoHS指令环保要求）						
 本表示数字表示产品在正常使用状态下的环保使用期限为10年。						

重大事故的预防

本产品是电器产品。

本产品故障状态下使用或长期使用，则可能因电子或电气元件的老化而引发火灾。

本产品的安全使用注意事项

建议进行定期检查。

•对于使用了较长年数的产品，请考虑更换新产品。



如发现产品出现异常，请停止使用，并与经销店或东陶（中国）有限公司联系。

（在故障状态下使用本产品，可能引发火灾或导致人员触电及室内浸水）

•请立即切断总电源，并关闭进水角阀。