

TOTO

使用说明书 附保证书
保留备用

温水冲洗电子坐便器



washlet

型号：TCF795C2CS

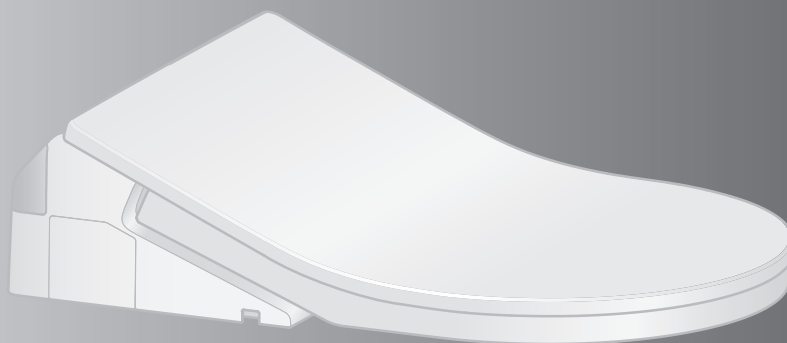

型号：TCF797C2CS

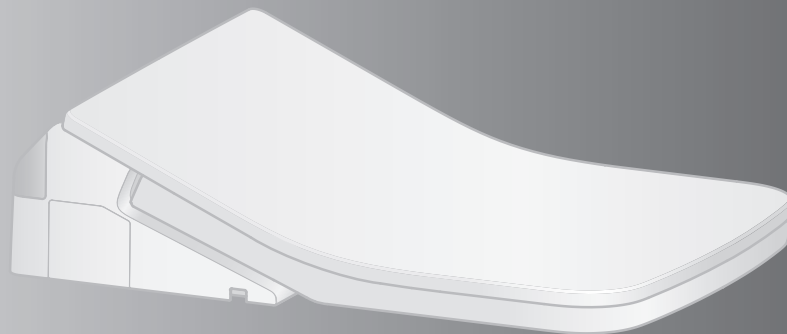

- 首先对您能选购本公司产品表示我们最诚挚的谢意。
请仔细阅读本使用说明书后正确使用。
- 本说明书内附有保证书，故请妥善保管，并在必要时取出阅读。

您的产品可使用的功能?



功能		产品名称		参考页	
		温水冲洗电子坐便器			
		型号	TCF795C2CS TCF797C2CS		
基本功能	洗净方式	臀部洗净		14	
		臀部轻柔洗净	●		
		下身洗净			
	改变洗净方式	洗净位置调节		●	14
		水势调节			
		摆动洗净			
		按摩洗净			
改变温度	温度调节	●	18, 19		
清洁功能	祛除异味	除臭	●	16, 17	
	用干净的除菌水保持洁净状态	喷嘴除菌	●		
	使污垢不易附着	预喷水处理	●		
便利的功能	冲水	用遥控器冲洗便器	●	15	
		自动便器冲洗	●※1	16, 17	
	便座加热	保温便座	●	—	
	降低便座的温度进行节电的方法	自动节电		●	20, 21
		超级自动节电			
定时节电					
维修保养		喷嘴清扫	●	26	
		抗菌, 除菌		45	

※1 站着使用便器时, 不执行自动便器冲洗。

清洁工作的好帮手

干净的洗手间



可自动地启动清洁功能。
(详情请参照第 16、17 页)

	就座	起身
去除便器内异味	除臭	自动强力除臭
向便器内喷洒水雾使污垢不易附着	预喷水处理	
用干净的除菌水清洁喷嘴		喷嘴除菌

目录

安全注意事项	4	使用前
使用注意事项	9	
各部分名称	10	
准备	12	
基本使用方法	14	使用方法
自动功能 (清洁·便利的功能)	16	
除臭、喷嘴除菌、预喷水处理、 自动便器冲洗		
温度调节(温水、便座)	18	
节电功能	20	
维修保养	24	维修保养
●本体	25	
●喷嘴 喷嘴清扫	26	
●除臭过滤网	26	
●进水过滤装置	27	
变更设定	28	必要时
以下情况时	34	
●因断水无法进行冲水处理时	34	
●无法用遥控器进行操作时	34	
●采取预防冻结的措施时	35	
●长时间不使用时	36	
●想要拆下显示面板时	38	
常见问题	39	
规格	44	
产品中的有害物质的名称及含有量	46	
重大事故的预防	46	
保证书	封底	

使用前

使用方法



维修保养

必要时



安全注意事项

请在认真阅读「安全注意事项」后正确使用，此处列出的注意事项是与安全相关的重要内容，请务必遵守。



标志及其含义

	警告	表示如果无视此标志而误操作时，有可能造成人员重伤或死亡。
	注意	表示如果无视此标志而误操作时，有可能造成人身伤害或财产损失。

下列标志是为了表示使用产品时的重要安全注意事项而使用的。

标志	含义
	此图表示不可行，「禁止」之意。
	此图表示必须「强制」实行的内容。

- 本产品属于 I 类器具，故需要接地处理。
- 放置本产品，使手够得着输出插头。
- 说明书不适用于包括儿童在内的身体、感觉或精神能力缺陷、经验和常识缺乏的人，或者使用本产品进行玩耍的儿童。
- 使用本产品所附带的新进水软管，不要再使用旧进水软管。

 警告	
	<p>请勿用湿手触摸电源线的连接部</p> <ul style="list-style-type: none">• 否则可能会引起触电。 <p>请勿将水、热水或清洗剂浇于本体或电源线的连接部上</p> <ul style="list-style-type: none">• 否则可能会导致火灾、触电、发热或短路。• 否则可能会因产品破损而导致受伤或室内渗水。 <p>绝对不能分解、修理、改造本产品</p> <p>否则会造成火灾、触电、发热、短路等故障。</p> <p>请勿安装在车辆、船舶等移动物体上</p> <ul style="list-style-type: none">• 否则可能会导致火灾、触电、短路或故障。• 否则，便座、便盖、本体等脱落可能带来人身伤害。

警告

产品发生故障时，请勿继续使用

- 出现故障等异常情况时，请务必将电源开关设定为「关」的位置，切断电源。

请关闭进水角阀停止供水。

所谓故障...

- 从配管、产品内部向外漏水
- 产品有裂缝或破损
- 出现异常声音和异臭
- 产品冒烟
- 产品异常发热
- 便座缓冲垫脱落

- 无视产品故障仍继续使用，可能会导致火灾、触电、发热、短路、受伤或室内渗水。

请使用自来水，请勿使用海水、再生水

- 否则可能会导致皮肤炎症等或发生故障。

打雷时，请勿触摸电源线的连接部

- 否则可能会引起触电。

请勿将进水软管碰触到电源线的连接部

- 否则可能会因结露等而导致火灾、触电、发热、短路。

请勿损坏电源线

切勿用力摔扔、拉扯、扭转、强行弯曲、刮伤、加工、加热、上置重物、捆扎、夹住电源线

- 产品损坏的情况下继续使用，可能会引起火灾、触电、发热、短路。

请勿使用指定电源以外的电源

交流电 220 V、50 Hz

- 否则可能会导致火灾、发热。

请勿令香烟等火种接近产品

- 否则可能会造成火灾。

请勿长时间坐在便座上

- 否则可能会导致发生低温烫伤。

为了防止低温烫伤，下述人员使用时，请旁边的人将便座的温度调节设定为「关」的状态。

- 儿童、老人等不能自行将温度调节至适合程度的人
- 病人、残疾人等行为能力有障碍的人
- 服用了有催眠效果的药物(安眠药、感冒药等)、深度饮酒、过度疲劳的嗜睡人群



安全注意事项 (继续)

警告

本产品属电器产品，故请勿安装在容易被水泼到或者是湿度高的地方。在浴室使用时，请安装换气扇或换气口，使浴室保持良好的空气流通

- 否则可能会引起火灾或触电。

产品必须连接冷水管

- 否则可能会烫伤或机器发生故障。

请确认电源线是否连接完好

- 否则可能会导致火灾、发热或短路。

(请根据各国安装工程的限制条件设置本产品。)

如果电源软线损坏，为了避免危险，必须由制造商的维修部或类似部门的专业人员更换

保养或点检时，请务必将电源开关设定为「关」

- 否则可能会造成触电或故障。

残障人士及智力能力缺陷或经验和常识缺乏的人(包括儿童)需要在专人监护下使用本产品

- 否则可能会引起烫伤、触电、火灾、人员受伤。

请勿让儿童玩耍本产品

- 否则可能会引起烫伤、触电、火灾、人员受伤。



如果电池漏液沾到身体或衣服上时，请用干净的水冲洗

- 否则可能会引起眼睛及皮肤的损害。

注意

请勿在主体松动的状态下使用

- 否则可能会使主体脱离掉落，导致人身伤害。
(主体松动时，请与经销店或东陶(中国)有限公司联系。参照封底的联络方式信息)

切勿触摸破损部

- 否则可能会引起触电或导致受伤。
请尽快更换。

请勿强力撞击本产品，请勿在便座，便盖，本体上站立或堆放重物

- 否则可能会使产品破裂、主体脱离掉落，导致人身伤害。
- 否则可能会因产品破损而导致受伤或室内渗水。

不要抓住便座、便盖向上提拉本产品

本产品上放有物品时，不要向上提便座及便盖

- 否则便座、便盖等脱落可能会带来人身伤害。

保养塑料部分(本体等)及进水软管时，请使用稀释后的厨房用清洗剂(中性)，请勿使用以下物品

厕所用清洗剂、住宅用清洗剂、汽油、香蕉水、去污粉以及尼龙刷子等

- 否则可能会损伤塑料件，使之形成裂纹造成人身伤害或故障。
- 否则可能会损伤进水软管造成漏水。



为了防止突然漏水，请勿在打开止水阀的状态下拆下进水过滤装置

- 否则可能会造成水喷出。
(请参照第27页所述的进水过滤装置的清扫方法)

请勿弯折、损伤进水软管

- 否则可能会引起漏水。

安全注意事项 (继续)

注意

漏水发生时，请务必关闭进水角阀

外部气温低于0 °C时，为了防止因冻结而损坏配管或进水软管，应采取防冻措施

- 进水软管冻结时，可能会损坏本体或配管而导致漏水。
- 为了防止因寒冷时期的冻结而损坏配管或进水软管，应做好室温调节工作。
- 请进行排水。

长时间不使用产品时请关闭进水角阀，排出本体、进水软管内的水，并将电源开关设定为「关」

- 再次使用时，请先通水，然后再使用。否则可能会因水变质导致皮肤炎症等。
(请参照第37页所述再通水的方法)
- 一直处于打开总电源的状态时，可能会导致火灾或发热。

安装进水过滤装置时，请务必确认是否牢牢地拧紧到正确位置

- 如不牢牢拧紧，可能导致漏水。

便器堵塞时，将电源开关设定为「关」的位置，清除堵塞物

- 否则可能会因自动便器冲洗功能启动，使污水外溢而导致室内渗水。
- 请使用市售的疏通工具清除堵塞物。



请确认电池的+ - 位置正确后放入

尽快取出耗尽的电池

更换电池时

同时更换2节新的电池。

使用品牌一致的2节新电池(未指定品牌)

- 否则有可能导致电池漏液、发热、破裂、起火。

长时间不使用时，请务必取出遥控器的电池盒内的电池

- 否则可能导致电池漏液。

使用注意事项

■ 为了防止误操作

- 请勿遮盖遥控器信号接收以及发送部

< 关于就座开关 >

- 坐在便座上，接通就座开关，各功能可以使用。
(就座开关接通，会有「喀噠」的声音。)

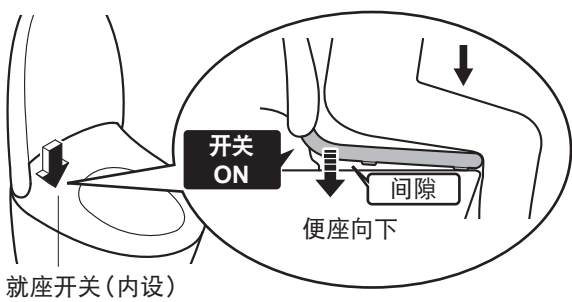

- 请坐在便座上时尽量靠后。
 - 若坐得太浅，有可能无法接通就座开关。



须知

- 体重轻的儿童在使用时，接通就座开关会比较困难。
- 因为便座是上下移动的构造，所以便座缓冲垫和便器间设计有间隙。

■ 为了防止划伤、破损！

- 请用浸湿后拧干的软布擦拭本体、遥控器等塑料部分。



- 请勿向后靠在便盖上



■ 为了防止误动作或故障！

- 有可能发生雷击时，请事先将电源开关设定为「关」
- 便座、便盖上不能套上保护套
(否则可能会造成就座开关不能正常检测)



- 请勿将小便尿在本体、便座及喷嘴上
(否则可能造成变色或发生故障)
- 请勿强力撞击或用力压在遥控器操作部上
- 使用厕所清洗剂清扫便器内时，应在3分钟内将其冲洗干净，随后将便座、便盖处于打开状态。
(否则，清洗剂中的汽化气体会进入本体而导致故障)
 - 请将残留在便器内的清洗剂擦拭干净。
- 请避免阳光直射
(否则会造成产品变色或保温便座的温度不均匀，遥控器的失灵，以及因温度变化而导致本体的运转不良)
- 请在远离本体产品的地方使用收音机
(可能会干扰收音机电波产生杂音)
- 便座上放置幼儿用辅助便座、加高坐垫等时，使用后请取下
(在一直安装的状态下使用时，可能会导致部分功能不能使用的情况)
- 请勿撞击遥控器
(故障原因)
 - 为避免遥控器掉落，不使用时，请将遥控器放置在托架上。请注意勿被水淋湿。
- 请勿在便座、便盖上放置物品、请勿用手按压。
(否则就座开关打开，触碰遥控器的按键，会从喷嘴喷出温水，可能弄湿地面等物品)

使用前

各部分名称

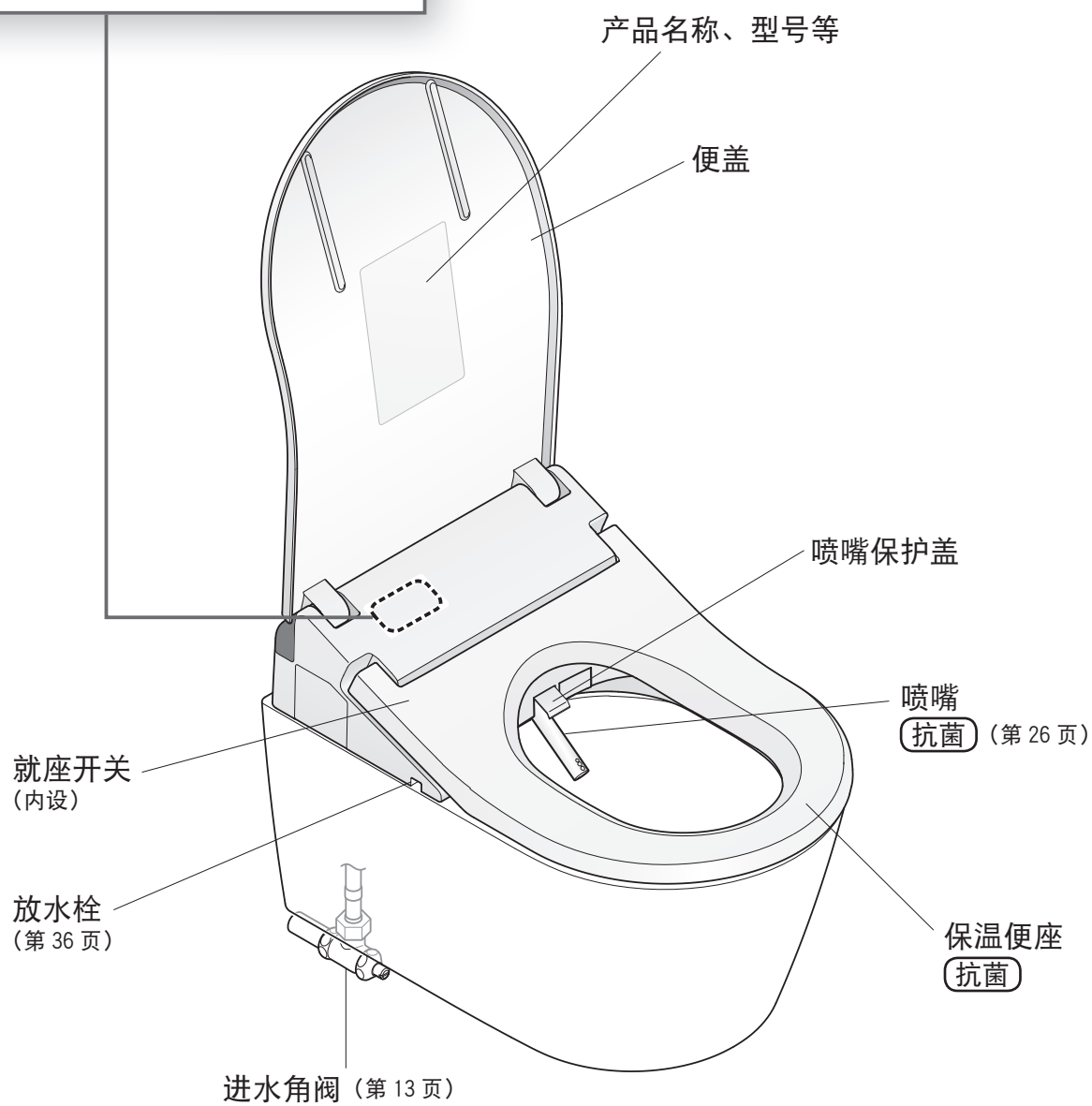
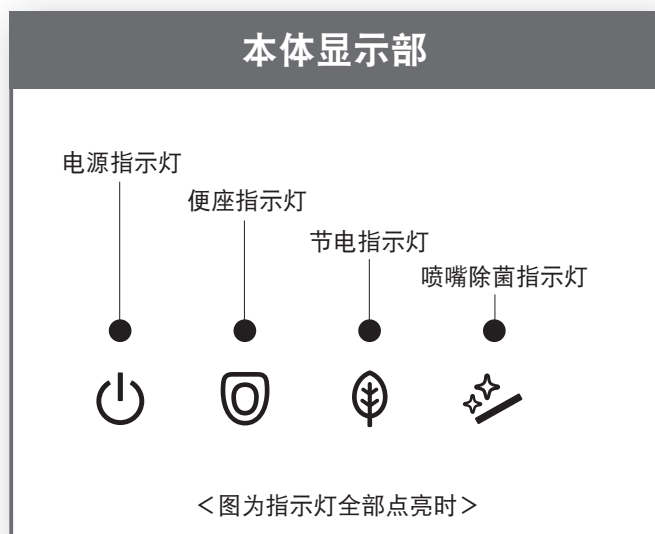

本体左侧面

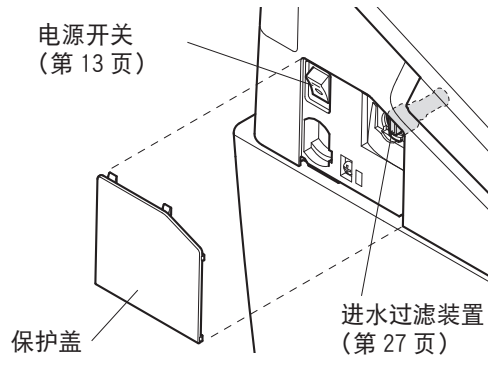

本体右后方部

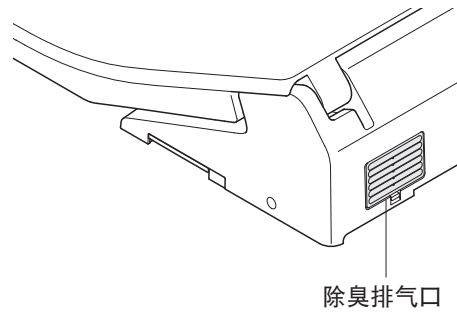

遥控器信号接收部

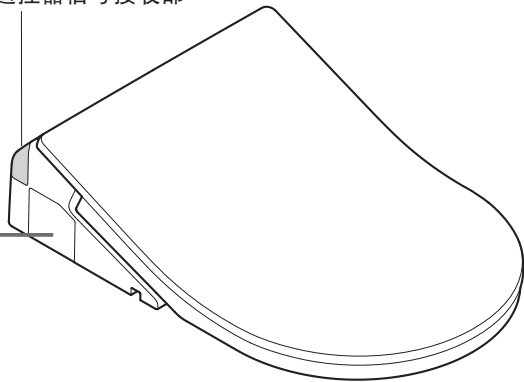

便盖缓冲垫

便座缓冲垫

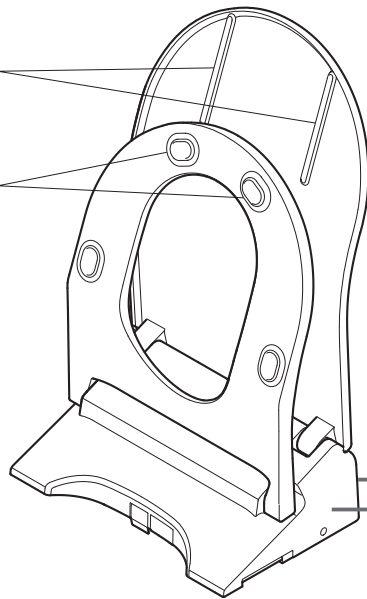

本体右侧面

除臭过滤网
(第 26 页)

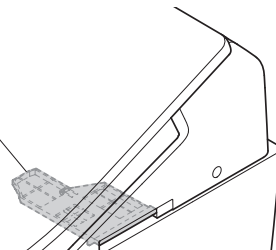

本说明书使用TCF795C2CS型的插图进行说明。
不同产品的便座和便盖形状会不同。

准备

初次使用时

1. 装入干电池

1 从托架上取下遥控器

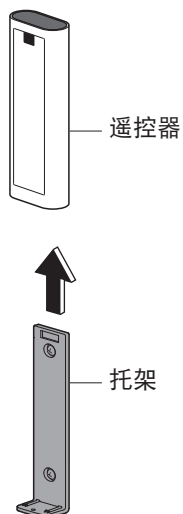

2 打开遥控器背面的电池盖，正确装入 2 节 5 号干电池

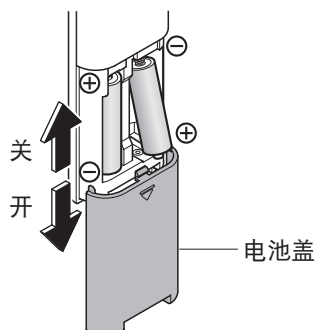

- 正确安放干电池后，遥控器的所有指示灯点亮约 2 秒。

3 将遥控器装回托架

■ 关于干电池

- 请务必使用碱性干电池。
- 为了防止干电池的破裂或漏液，请务必遵守「安全注意事项」。(第 6, 8 页)

遥控器已经被固定住时(防盗)

1 拆下遥控器固定部的螺丝

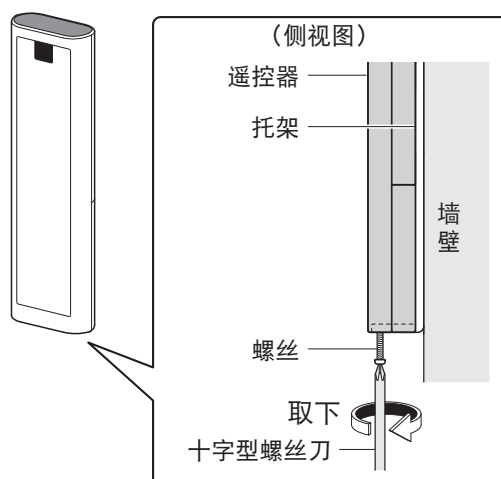

2 从托架上取下遥控器

- 再次固定时
拧紧螺丝固定
(请勿过度拧紧，否则有可能损坏托架)

2. 打开总电源

1 打开配电箱的总电源

- 喷嘴伸出后即会自动收回

2 确认「电源」指示灯是否点亮

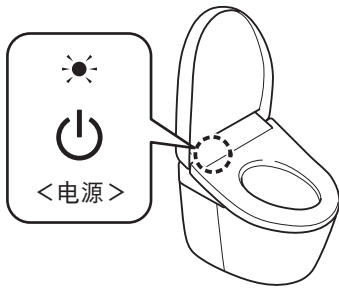

<未点亮时>

①卸下本体左侧面的保护盖，将电源开关设定为「开」

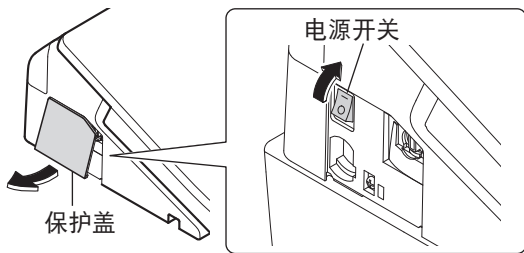

②安装保护盖(第25页)

<电源开关设定为「开」的位置后仍未点亮时>

- 使用遥控器将「电源」设置为「开」

通过遥控器背面进行操作时

按3秒以上  (「电源开/关」按键)

通过遥控器正面进行操作时

- 为了防盗，遥控器已经被固定住时等按10秒以上  (「摆动洗净」按键)

3. 打开进水角阀

1 完全打开进水角阀

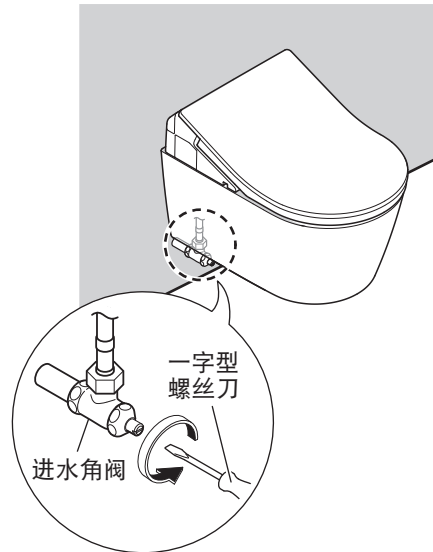

将总电源设置成「关」

卸下本体左侧面的保护盖，将电源开关设定为「关」

- 「电源」指示灯熄灭

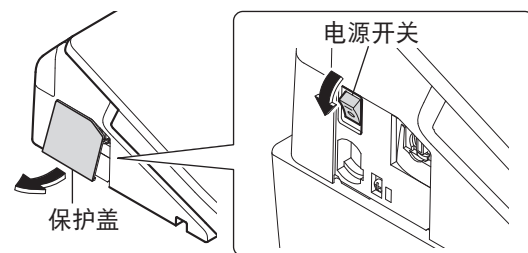

基本使用方法

操作遥控器的按键，本体接收到信号后，会响起电子音。

停止

■ 「停止」
停止当前功能。

洗净

👤 「臀部洗净」
冲洗臀部。

👤 「臀部轻柔洗净」
被柔和的水流包裹着冲洗。

● 每按下一次按键 👤，就会切换 👤 或 👤。

👤 「下身洗净」
用于女性下身洗净。

👤 「喷嘴除菌」
用干净的除菌水清洁喷嘴

● 使用了洗净功能（臀部、下身等）时，也能够自动喷嘴除菌。（第16页）

● 「臀部洗净」、「臀部轻柔洗净」、「下身洗净」使用中时，按下按键即可使用的功能如下。

须知

● 坐在便座上时尽量靠后，洗净位置就容易对准，也不会出现溅水的现象。

👤 「摆动洗净」
喷嘴向前后移动，扩大洗净范围。

👤 「按摩洗净」
用强弱水势洗净。

● 每按下一次按键，就会切换「开」或「关」。

「水势调节」

□ □ □ □ □
- +

可调节5档水势。
（[-]弱、[+]强）

● 按下水势调节按键后，在设定的位置点亮约10秒。

□ □ □ □ □
- +

● 遥控器操作完成后的一段时间内（最长不超过5分钟），会返回到第3档。

个性设定

👤 👤 可最多保存2位使用者所喜好的「洗净位置」、「水势」以及「温水温度」的设定。

● 保存设定时
洗净中，按下「👤」或「👤」2秒以上即可保存您所喜好的「洗净位置」、「水势」、「温水温度」的设定。

● 使用时
按下「👤」或「👤」后，再根据自己需要按下洗净按键。

● 在设定内容已被保存的状态下，「洗净位置」和「水势」指示灯会点亮10秒钟左右，「温水温度」切换到设定的位置。

「洗净位置调节」

□ □ □ □ □
▲ ▼

用[▲][▼]以前后5档调节洗净位置。

● 按下洗净位置调节按键后，在设定的位置点亮约10秒。

□ □ □ □ □
▲ ▼

● 遥控器操作完成后的一段时间内（最长不超过5分钟），会返回到第3档。

※1 遥控器信号发送部(正面、上面)

※2 表面标贴为「抗菌」型

冲水

 「大洗净」
进行大冲洗。

 「小洗净」
进行小冲洗。

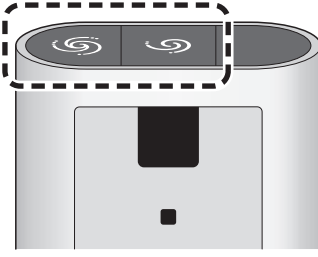



用遥控器可设定的内容一览表。

• 详情请参照相关页。

温度

调节温度时 (第 18 页)

 「便座温度」

 「温水温度」

自动功能

变更设定时 (第 30 页)

 「自动便器冲洗」

 「电源开 / 关」按键

- 约按 3 秒以上就可以「开」或「关」。
- 为防盗固定遥控器时。
(第 13 步骤 2-2)

遥控器背面

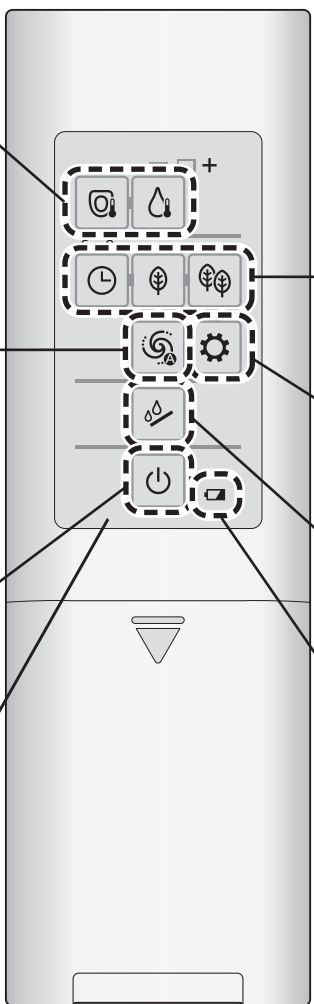



表面标贴 *2

节电

节电时 (第 22 页)

 「定时节电」

 「自动节电」

 「超级自动节电」

 「设定确认」

- 可以通过指示灯确认当前的设定。

 「喷嘴清扫」

- 伸出喷嘴进行保养时。
(第 26 页)

 电池电量警告标志
(第 34 页)

自动功能

清洁·便利的功能

平时可用干净的除菌水^{※1}进行自动洗净。

• 下列表示为初始设定时的动作状态。

接近



就座^{※2}



起身



去除便器内异味

除臭



除臭自动开始



自动强力除臭开始
(约 10 秒钟后)

→ 约 60 秒钟后会自动停止

用干净的除菌水^{※1}来自动清洁喷嘴

喷嘴除菌

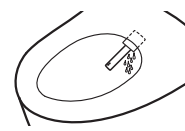

自动地清洁喷嘴
(约 25 秒后)

• 仅限于使用洗净功能时

→ 喷嘴伸出，从喷嘴的根部流出干净的除菌水^{※1}

向便器内喷洒水雾使污垢不易附着

预喷水处理

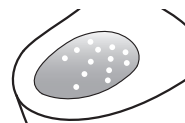

预喷水处理

→ 对便器内喷洒水雾，使污垢不易附着。

自动冲水

自动便器冲洗



冲水^{※3}

(约 10 秒后)

清洁时指示灯会亮起

■ 喷嘴除菌指示灯
使用「喷嘴除菌」功能时，指示灯会亮起



喷嘴除菌中：闪烁

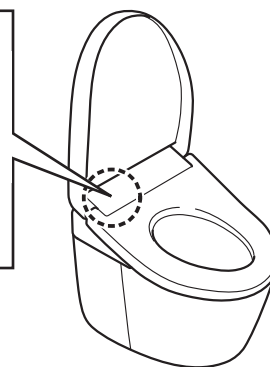

■ 请根据您的 喜好设定

■ 须知

• 除臭过滤网需要定期清洁维护。(第 26 页)

- 「除臭」的开/关
- 「自动强力除臭」的开/关
(全部第 32 页)

• 不使用洗净功能(臀部洗净、下身洗净等)达到 8 个小时左右时，就会自动地开始喷嘴洗净。
(从喷嘴外壳附近流出洗净水)

- 「喷嘴除菌」的开/关
(第 30 页)

• 人从便座上起身后，约 90 秒内不进行预喷水处理。

- 「预喷水处理」的开/关
(第 30 页)

• 以下情况时，不执行自动便器冲洗
→ • 便器冲洗后的约 60 秒内
(经过约 60 秒后，使用遥控器进行便器冲洗)
• 落坐时间约 6 秒以下时
(使用遥控器进行冲洗)
• 根据坐在便座上的时间，大、小冲洗方式自动切换。
约 6 至 30 秒：「小冲洗」
约 30 秒以上：「大冲洗」

- 「自动便器冲洗」的开/关
- 「到开始冲水为止」
(5 秒/10 秒/15 秒)
(全部第 30 页)

按下遥控器上的按键，
也可使用干净的除菌水



按下(「喷嘴除菌」
按键)

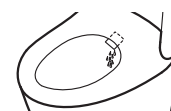

(喷嘴除菌后，从喷嘴附近出水)

- 想伸出喷嘴进行清洁保养时
→ 「喷嘴清洁」(第 26 页)

使用
方法

※1 什么是干净的除菌水?

指含有由自来水中的氯化物离子生成的次氯酸的水，除菌水被广泛应用于食材、餐具以及奶瓶等的洗净和消毒。

- 使用井水时，有可能达不到满意的效果。
(因氯化物离子含量少)
- 「干净的除菌水」的效果是抑制污垢的产生，并不是不用清扫。
- 效果与持续时间可根据使用环境及条件而有差异。

※2 喷嘴附近会出水数秒钟，以准备喷出热水。

※3 站着使用便器时，不执行自动便器冲洗。

温度调节

便座、温水

可设定高温、中温、低温 3 个温度调节的等级以及「关」。

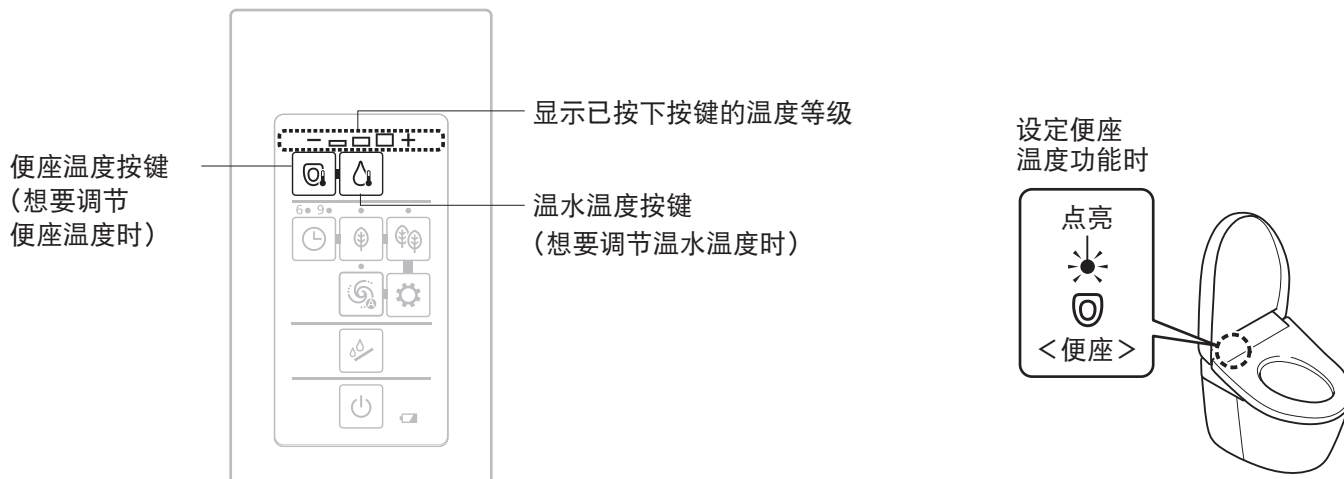

调节温度

1 从托架上取下遥控器

• 为防盗固定遥控器时 (第 12 页)

2 选择并按下要设定的温度按键 (「便座温度」按键)、 (「温水温度」按键)

• 显示目前的温度等级。

3 反复按下在步骤 2 选择的按键 直到达到您所喜好的温度等级

每按下一次按键，设定内容就会切换一次

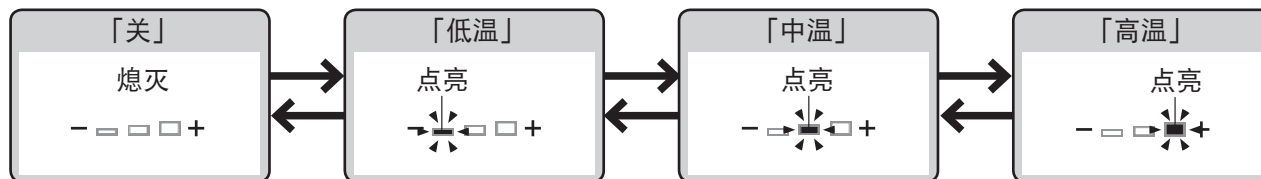

如果连续不按按键约 10 秒以上，温度调节指示灯就在被记忆其设定内容状态下熄灭。
在设定中，温度调节指示灯熄灭时，请按步骤 2 重新设定。

< 设定结束 >

4 将遥控器装回托架

• 为防盗固定遥控器时 (第 12 页)

※1 为了防止结露，即使处于「关」状态，温水温度也不会下降到 20 °C 以下。

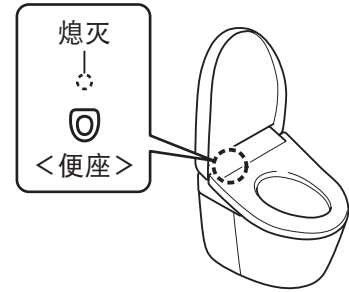

● 即使进行温度调节也无法加热便座时
→ 节电功能是否处于「开」状态? (第 20 页)

便座温度「关」时



将便座、温水※¹的温度设为「关」

1 从托架上取下遥控器
 •为防盗固定遥控器时（第 12 页）

2 选择并按下要设定为「关」的温度按键 （「便座温度」按键）、
（「温水温度」按键）

•显示目前的温度等级。

3 反复按下在步骤 **2** 选择的按键
 直到温度等级达到「关」

每按下一次按键，设定内容就会切换一次

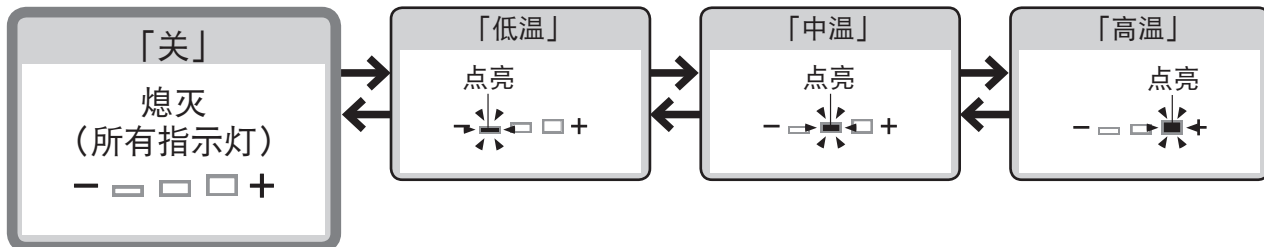

<设定结束>

4 将遥控器装回托架
 •为防盗固定遥控器时（第 12 页）

节电功能 种类

节电功能包括「自动节电」、「超级自动节电」和「定时节电」。
降低（或关闭）便座的温度，实现节电。

●关于「自动节电」，确定使用频率较低的时间段约需 10 天。

种类	现象	设定节电功能时	
		本体显示部	
自动节电	<p>希望产品自动节电</p> <p>产品会检测到使用频率低的时间段，并自动降低便座温度以达到节电的目的。</p>	<p>点亮 (绿色)</p>	→
超级自动节电	<p>想要更加节电</p> <p>运行「自动节电」的同时，在不使用的时间段自动关闭便座加热器。</p>		→
定时节电	<p>只想在特定的时间段内节电 (6 小时，9 小时)</p> <p>设定后，每天将在该时间段内自动关闭便座和温水的加热器。</p>		→
定时节电 + (超级) 自动节电	<p>定时节电与自动节电可同时使用，以达到彻底节电的目的</p> <p>「定时节电」与「(超级)自动节电」功能同时设定时，即使不在「定时节电」中也会启动「(超级)自动节电」功能。</p>		<p>未设定节电功能时</p> <p>熄灭</p>

●即使便座加热器处于「低温」或「关」状态，坐在便座上，大约 15 分钟后，即可达到设定温度。
(本体显示部返回设定节电功能时的显示灯显示。)

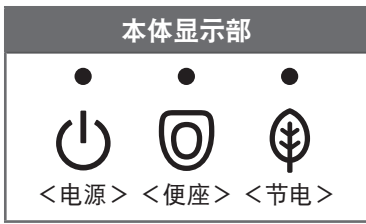

节电功能启用时		上午				下午			
便座加热器		0	4	6	8	5	9	0	
<p>熄灭 点亮 点亮 (橙色)</p>	低温	例：使用频率低的时间段为下午 9 点至上午 6 点时							
					设定温度 ※1				
		低温 ※2						低温 ※2	
<p>熄灭 点亮 点亮 (橙色)</p>	低温 关	例：未使用的时间段为上午 0 点至上午 4 点时							
					设定温度 ※1				
		低温 ※2						低温 ※2	
		关 ※3							
<p>熄灭 点亮 点亮 (绿色)</p>	关	例：设定时间为上午 8 点至下午 5 点时							
		设定温度 ※1				设定温度 ※1			
					关 ※3				
<ul style="list-style-type: none"> ●「(超级)自动节电」中： 「(超级)自动节电」时的指示灯显示状态(如上) ●「定时节电」中： 「定时节电」时的指示灯显示状态(如上) 	低温 关	例：同时设定「定时节电」和「超级自动节电」功能时							
					设定温度 ※1			设定温度 ※1	
		低温 ※2						低温 ※2	
		关 ※3			关 ※3				

- ※1 是在第 18 页设定过的便座温度。
- ※2 便座加热器处于「低温」状态的时间段。
- ※3 便座加热器处于「关」状态的时间段。

节电功能

设定的方法

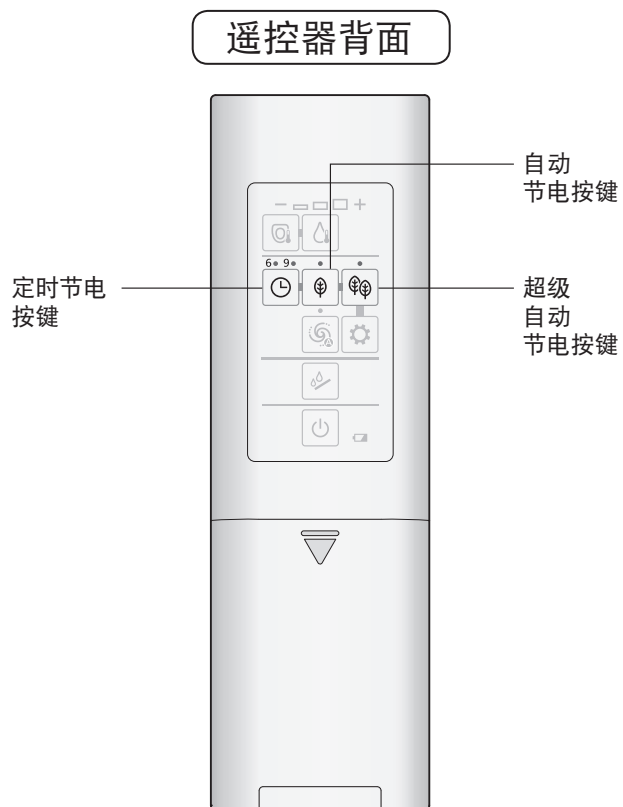

自动节电

超级自动节电

定时节电



设定节电功能时,「节电」指示灯(绿色)点亮。

1 按下  (「自动节电」按键)

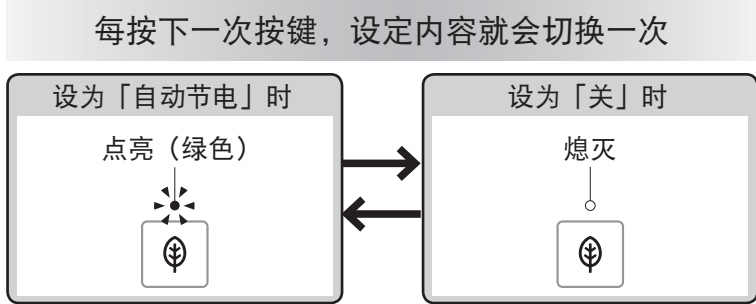

1 按下  (「超级自动节电」按键)

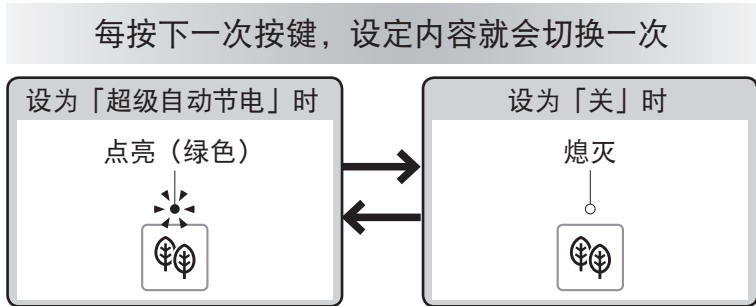

●请在节电开始的时间点进行设定。

例：上午1点至7点（6小时）节电时

1 上午1点后，
按下  (「定时节电」按键)

• 反复按下直到「6」指示灯点亮

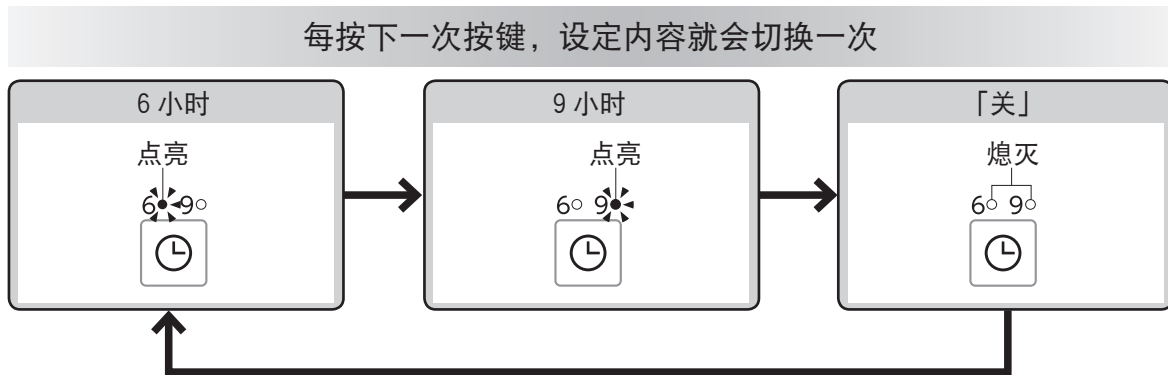

维修保养

警告



保养或点检时，请将电源开关设定为「关」
(可能会导致触电，或因误操作而导致故障)

在保养时，为了安全起见，
请将电源开关设定为「关」※1

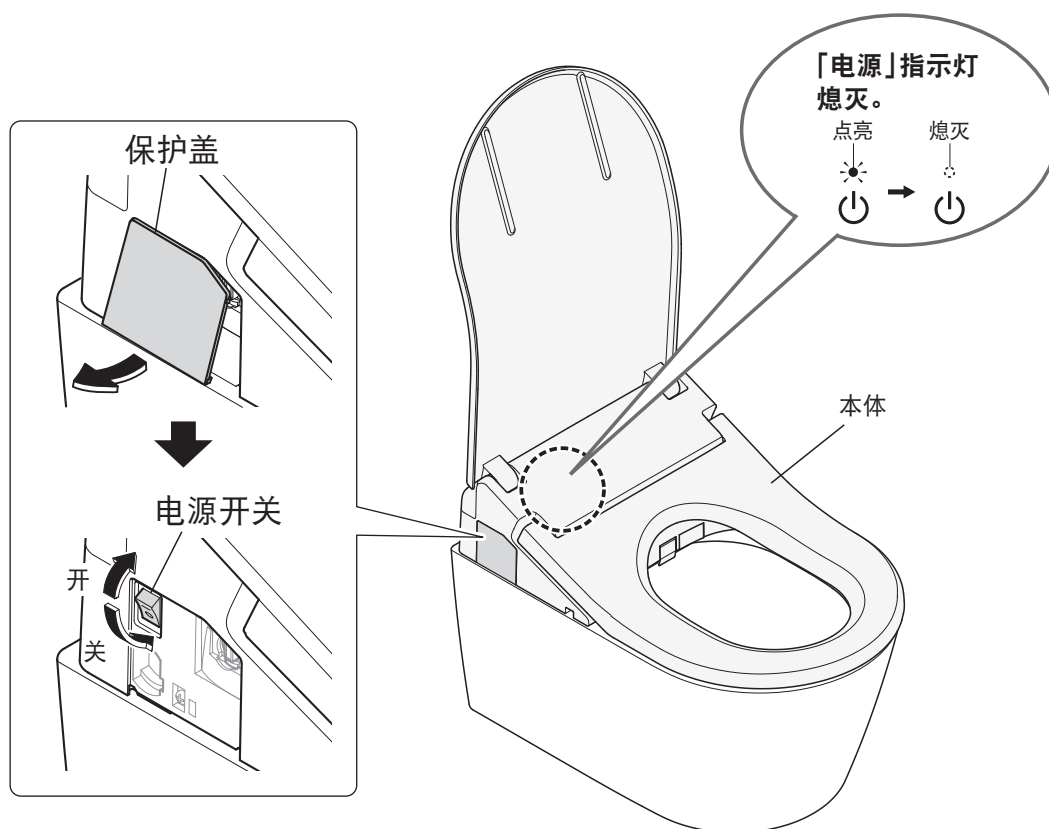

请勿用干布或卫生纸擦拭塑料部件。
(可能会导致损伤)

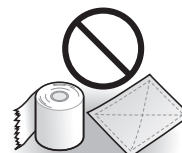

※1 使用「喷嘴清扫」功能时除外

本体

本体(通常)



浸湿后拧干的软布

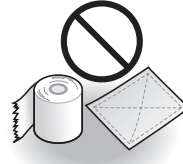

- 卫生纸
- 干布
- 尼龙刷
(可能会导致损伤)

1 卸下本体左侧面的保护盖，将电源开关设定为「关」(第 24 页)

2 用浸湿后拧干的软布进行擦拭

■ 很脏的时候

- 请用软布沾上稀释后的厨房用中性清洗剂擦拭，随后用清水清洗过的软布擦拭干净



· 厨房用中性清洗剂



- 香蕉水
- 汽油
- 去污粉

3 将电源开关设定为「开」(第 24 页)

- 「电源」指示灯点亮。

4 安装保护盖

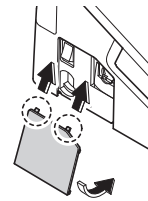

要求

- 本产品是电器产品。请勿使水进入内部或在本体部与便器部的缝隙间残留清洗剂。(可能会损伤塑料部分或引起故障)
- 使用厕所用清洗剂清扫便器内时，应在3分钟内将其冲洗干净，随后将便座·便盖处于打开状态。
 - 请将残留在便器内的清洗剂擦干净。(否则，清洗剂中的汽化气体会进入本体而导致故障)
- 请勿用力按压或强拉喷嘴周围的保护盖。(可能会引起破损或故障)
- 请用浸湿后拧干的软布擦拭便座背面和便座缓冲垫。(污渍附着时可能会变色)

维修保养

喷嘴

除臭过滤网

喷嘴 (标准：每月一次)

<感觉污垢严重时(喷嘴清扫)>



软布



卫生纸等
(可能会导致损伤)

1

喷嘴伸出

通过遥控器背面进行操作时

按下



(「喷嘴清扫」按键)

通过遥控器正面进行操作时

• 为防盗固定遥控器时等

(1) 按10秒以上 ■ (「停止」按键)
遥控器指示灯全部闪烁

(2) 按3秒以上  (「下身洗净」按键)

• 喷嘴伸出后会流出清洗用水
• 约5分钟后会自动收回

2

请用软布沾水擦拭

• 请勿将喷嘴头强行外拉，内推或按压
(可能会引起破损或故障)

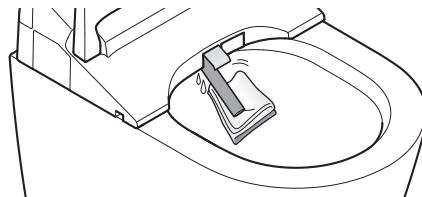

3

按下遥控器正面的 ■ (「停止」按键)

• 喷嘴收回

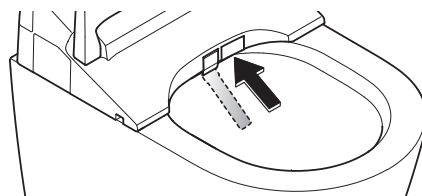

除臭过滤网 (标准：每月一次)

1

卸下本体左侧面的保护盖，将电源开关设定为「关」(第24页)

2

拆下除臭过滤网

• 抓住除臭过滤网向外拉
• 请勿强行往外拉(可能会引起故障或破损)

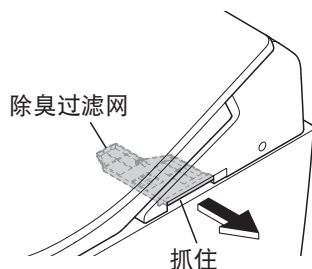

3

用牙刷等清除过滤网上的灰尘

• 过滤网清洗后，务必擦干后才能安装

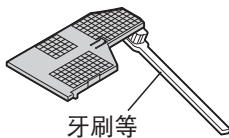

4

安装除臭过滤网

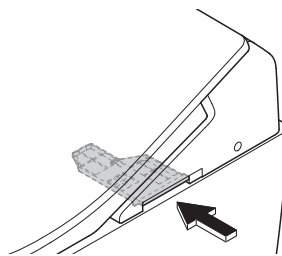

确实地插入除臭过滤网，直至听到「咔嚓」声为止

5

将电源开关设定为「开」

(第24页)

• 「电源」指示灯点亮

6

安装保护盖 (第25页)

进水过滤装置

进水过滤装置 (标准：半年一次) (感觉洗净水势小时)

1 关闭进水角阀 (第 39 页)

- 停止进水

⚠ 注意



当进水角阀被打开时，不要取下进水过滤装置
(否则会造成喷水)

2 按下  (「喷嘴除菌」按键)

(排空进水管内的压力)

3 卸下本体左侧面的保护盖，将电源开关设定为「关」

(第 24 页)

4 取下进水过滤装置

- 用一字型螺丝刀松开进水过滤装置后拉出

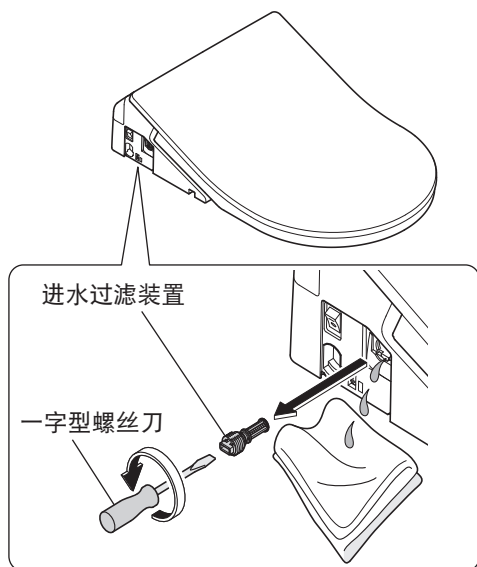

5 用牙刷等清除过滤网上的灰尘

- 同时清除进水过滤装置安装孔中的垃圾

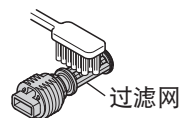

6 安装进水过滤装置

- 装入进水过滤装置后，用一字型螺丝刀确实拧紧

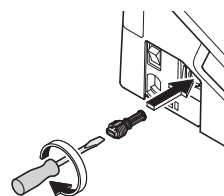

7 将电源开关设定为「开」

(第 24 页)

- 「电源」指示灯点亮

8 安装保护盖 (第 25 页)

9 打开进水角阀 (第 13 页)

变更设定

设定一览表

		设定的种类
自动功能	自动便器冲洗	自动便器冲洗
		到开始冲水为止
	清洁	喷嘴除菌
		预喷水处理
		除臭
	自动强力除臭	
其他设定	电子音	
	个性设定	

改变设定时，
请确认遥控器指示灯
是否都在闪烁！※1

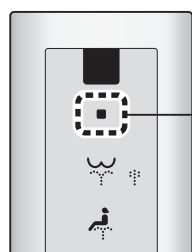

按下〔停止〕
按键) 约 10 秒
以上

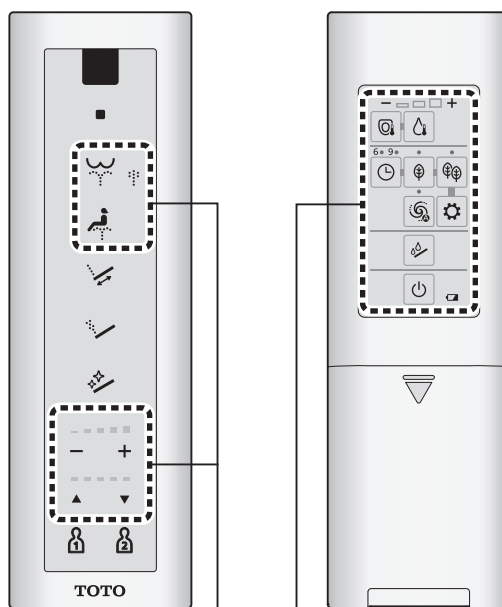

遥控器指示灯全部闪烁。※2

如果没有闪烁，
则不能设定

		可改变的设定 ·粗体字为「初始设定」	设定方法 参考页
	• 是否要用自动方式冲洗便器	开 / 关	第 30 页
	• 改变从起身后到自动冲洗便器所间隔的时间	5 秒 / 10 秒 / 15 秒	
	• 是否要用自动方式洗净喷嘴	开 / 关	
	• 是否要用自动方式对便器加以预喷水处理	开 / 关	
	• 坐在便座上后是否要用自动方式进行除臭处理	开 / 关	第 32 页
	• 起身后是否要用自动方式进行强力除臭处理	开 / 关	
	• 是否要使电子音鸣响	开 / 关	
	• 是否要使用个性设定功能	开 / 关	

※1 部分设定除外

※2 在设定时，如果约 60 秒以内未按下下一个按键，则解除闪烁。
此时如果未完成设定，请从步骤 1 重新设定。

必要时

变更设定

- 1 按下（「停止」按键）
直到遥控器指示灯
全部闪烁
（约 10 秒）

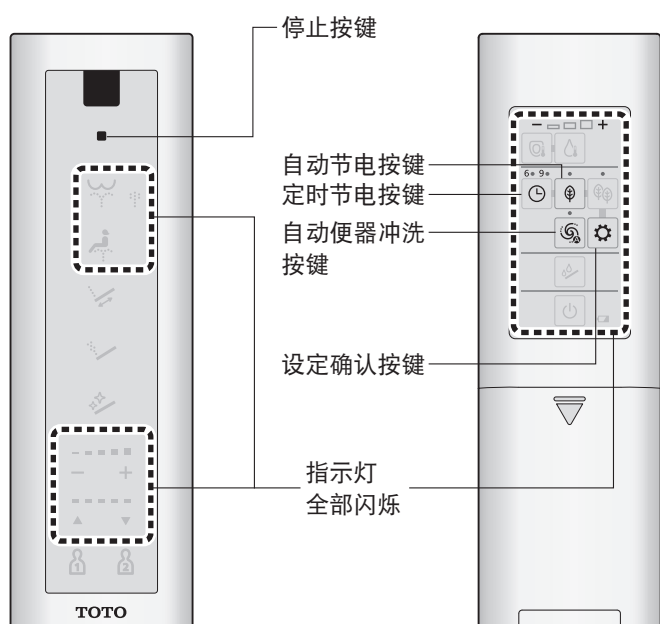

自动便器冲洗

是否要用自动方式冲洗便器
自动便器冲洗

改变从起身后到自动冲洗便器所间隔的时间
到开始冲水为止

清洁

是否要用自动方式洗净喷嘴
喷嘴除菌

是否要用自动方式对便器加以预喷水
处理喷洒水雾
预喷水处理

1



按下
（「自动便器冲洗」
按键）

每按下一次按键，设定内容就会切换一次
自动方式冲洗便器

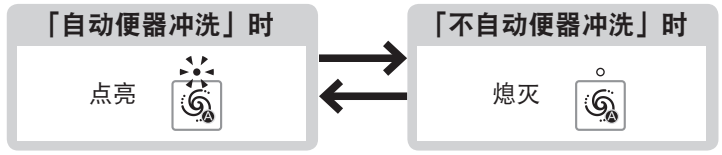

< 设定结束 >

确认「自动便器冲洗」指示灯

2



按下
（「自动便器冲洗」
按键）

每按下一次按键，设定内容就会切换一次
改变从起身到自动冲洗便器所间隔的时间



3 按下
（「停止」
按键）

< 设定结束 >

2



同时按下
（「定时节电」按键）
和
（「设定确认」按键）

每按下一次按键，设定内容就会切换一次
自动洗净喷嘴

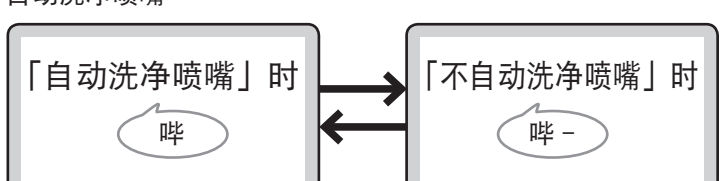

3 按下
（「停止」
按键）

< 设定结束 >

2



同时按下
（「自动节电」按键）
和
（「设定确认」按键）

每按下一次按键，设定内容就会切换一次
便器内自动预喷水处理

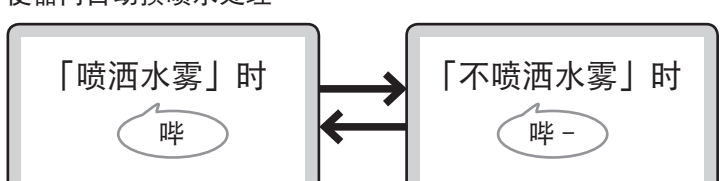

3 按下
（「停止」
按键）

< 设定结束 >

必要时

变更设定

- 1 ■ 按下〔停止〕按键
直到遥控器指示灯
全部闪烁
(约 10 秒)

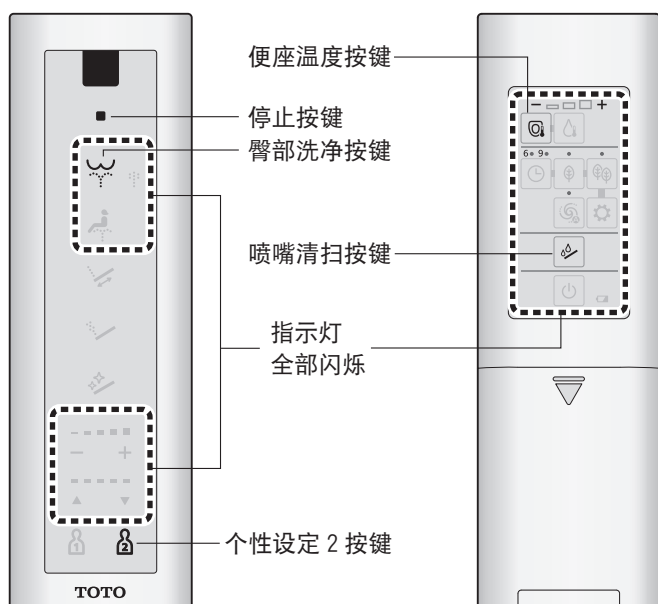

清洁(继续)

坐在便座上后是否要用
自动方式进行除臭处理

除臭

起身后是否要用自动方式
进行强力除臭处理

自动强力除臭

其他设定

是否要使电子音鸣响

电子音 ※1

是否要使用个性设定功能

个性设定

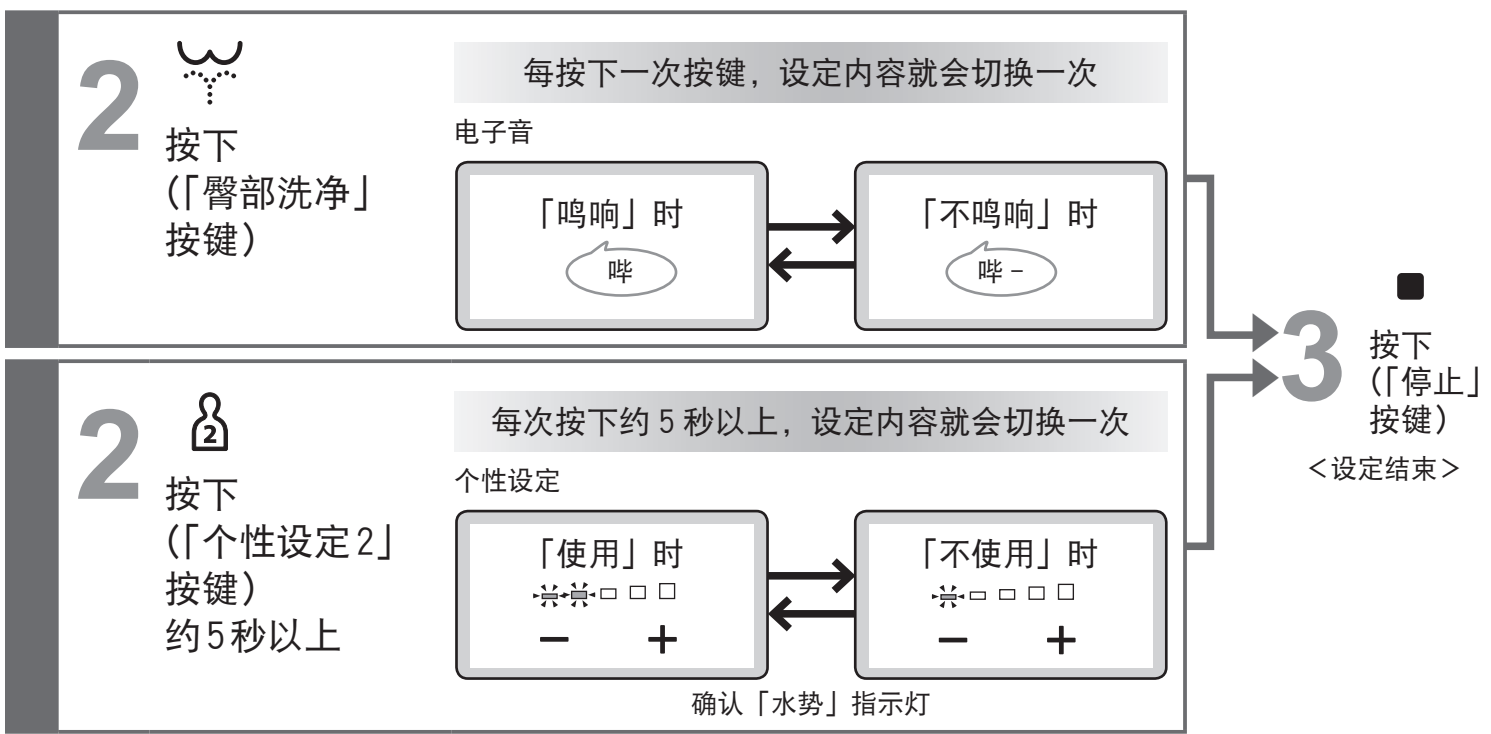
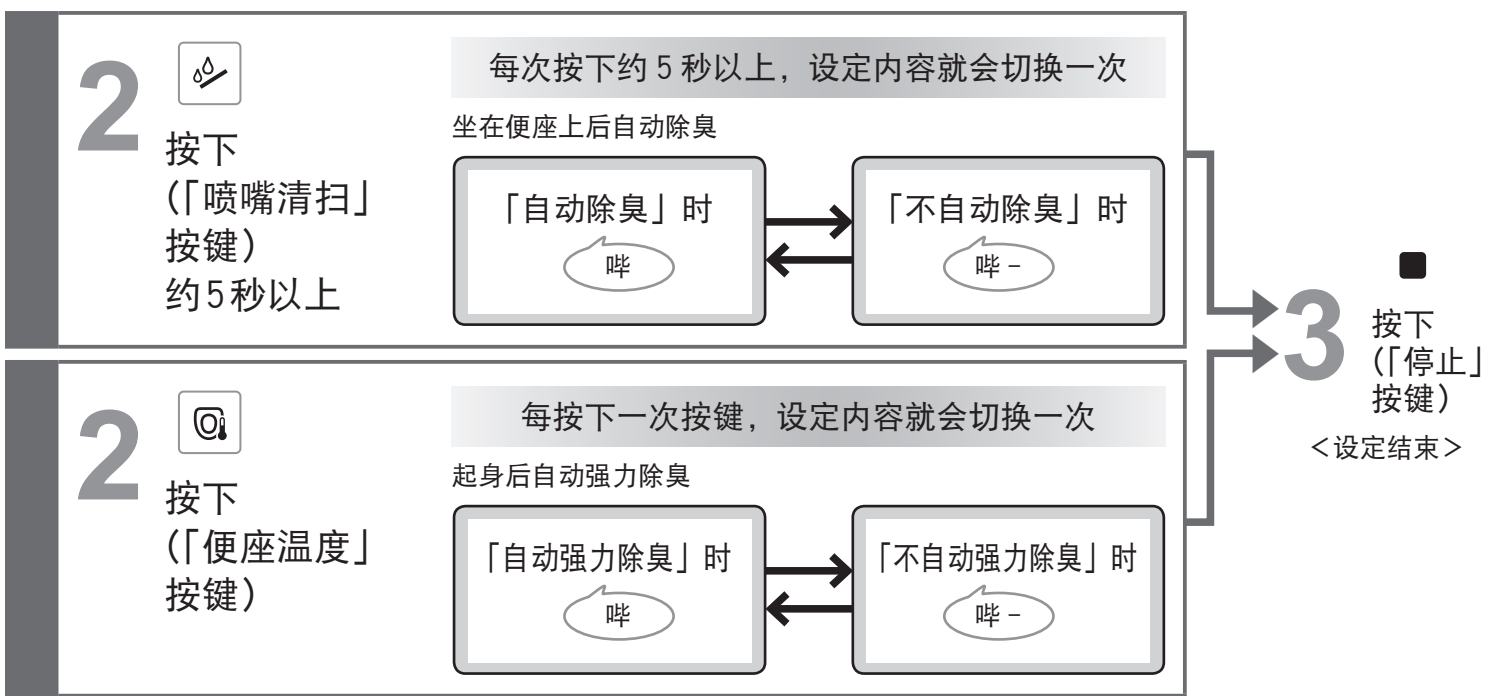
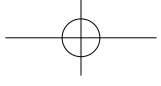

※1 更改各设定时，请将电子音设为「鸣响」。

必要时

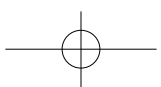

以下情况时

因断水无法进行冲水处理时

无法用遥控器进行操作时

因断水无法进行冲水处理时

1 用水桶冲水

2 冲水后，如果水位降低时，
请追加注水

- 以免发出臭味

要求

- 开始工作前，应将「自动便器冲洗」功能处于「关」状态。（第30页）
- 恢复供水后，请务必进行大冲洗。（因为排水管中可能留有污物）

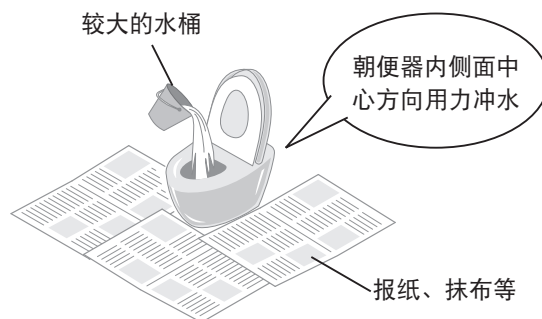

无法用遥控器进行操作时

- 电池用尽预告灯闪烁时，请更换相同品牌的新干电池。

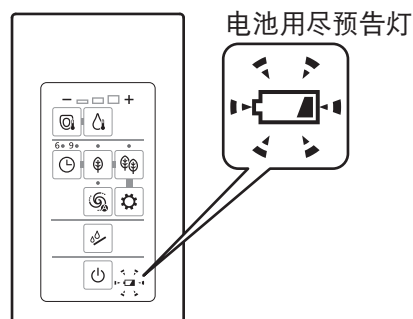

■ 干电池的更换方法

1 卸下本体左侧面的保护盖，将电源开关设定为「关」
(第13页)

2 从托架上取下遥控器 (第12页)

3 打开电池盖，更换5号干电池
(2节) (第12页)

- 电池用尽预告灯熄灭

4 将遥控器装回托架

5 将电源开关设定为「开」
(第13页)

- 「电源」指示灯点亮



6 安装保护盖 (第25页)

要求

- 更换干电池后，可能会解除节电等功能的「开」、「关」设定。请重新进行设定。

采取预防冻结的措施时

外部气温低于0℃时，请采取预防冻结的措施。

要求

- 外部气温低于0℃时，请不要启用节电功能。（产品冻结可能会导致产品破损）
- 为了防止周围的温度降至0℃以下，请提高坐便器室内温度，以防止发生冻结。
- 开始工作前，应将「自动便器冲洗」功能处于「关」状态。（第30页）

预防冻结措施

1 关闭进水角阀（第39页）

- 停止进水

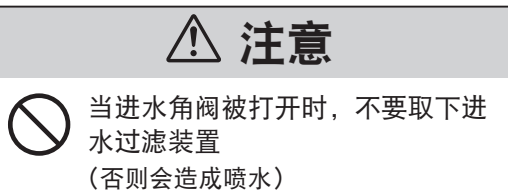

2 按下 （「喷嘴除菌」按键）

（排空进水管内的压力）

3 卸下本体左侧面的保护盖，将电源开关设定为「关」（第13页）

4 取下进水过滤装置

- 用一字型螺丝刀松开进水过滤装置后拉出

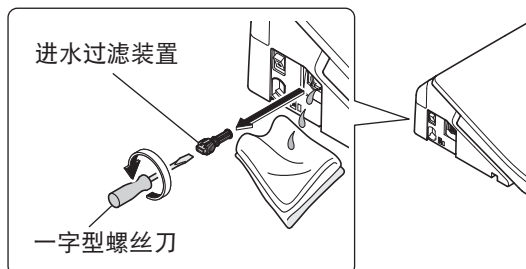

5 放完水后，安装进水过滤装置

- 装入进水过滤装置后，用一字型螺丝刀确实拧紧

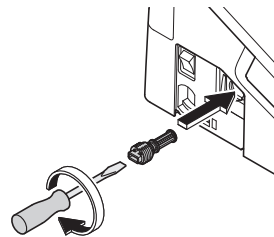

6 将电源开关设定为「开」（第13页）

- 「电源」指示灯点亮。

7 安装保护盖（第25页）

8 将便座温度设为「高」（第18页）

- 作业后，关闭便座、便盖，以便保温

■再次使用产品时

- 请务必再通水。（第37页）

必要时

以下情况时 长时间不使用时

别墅等的卫生间长时间不使用时，请排空本体内的存水。
(否则，可能因水箱内的水变质而引致皮肤炎症等疾病)

排水方法

1

关闭进水角阀 (第 39 页)
• 停止进水

⚠ 注意



当进水角阀被打开时，不要取下进水过滤装置
(否则会造成喷水)

2

按下 («喷嘴除菌»按键)

(排空进水管内的压力)

3

卸下本体左侧面的保护盖，将电源开关设定为「关」
(第 13 页)

4

取下进水过滤装置
• 用一字型螺丝刀松开进水过滤装置后拉出

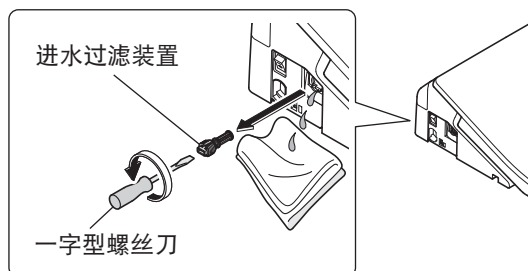

5

放完水后，安装进水过滤装置
• 装入进水过滤装置后，用一字型螺丝刀确实拧紧

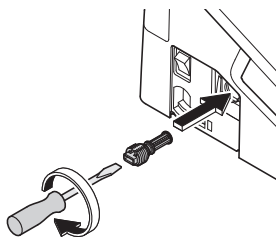

6

安装保护盖 (第 25 页)

7

拉出放水栓
• 从喷嘴附近出水 (约20秒)

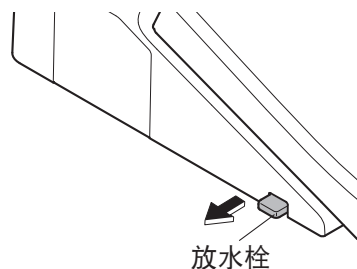

8

松手，将放水栓复原

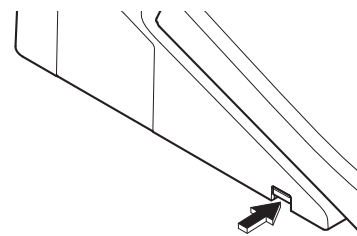

■ 需防冻时

- 建议向便器的储存水(封水)添加防冻液,以防止冻结。
(请勿直接排放防冻液。在使用便器前,请回收防冻液,进行废弃处理。)

■ 再次使用产品时

- 请务必再通水。(第 37 页)

再通水的方法

1

打开进水角阀（第13页）

- 确认配管或本体上有没有漏水



2

产品在没有接通电源前，

- ① 卸下本体左侧面的保护盖，将电源开关设定为「开」（第13页）
 - 「电源」指示灯点亮
- ② 安装保护盖（第25页）

3

让喷嘴喷水

- ① 在按住便座左侧的状态下
- ②  按下（「臀部洗净」按钮），让喷嘴喷水
 - 请用纸杯等容器盛接喷出的水
- ③  按下（「停止」按钮）

■ 因残水被冻结而不出水时

- 请提高坐便器内温度，用浸热水后拧干的软布来温暖进水软管和进水角阀

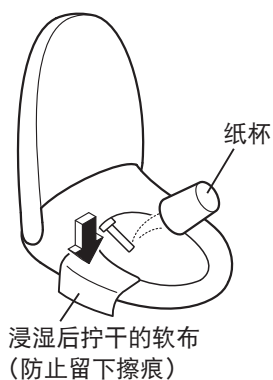

必要时

以下情况时

想要拆下显示面板时

可按下面步骤取下。

显示面板的拆卸方法

1 卸下本体左侧面的保护盖，将电源开关设定为「关」（第 13 页）

2 从托架上取下遥控器
（第 12 页）

3 取下托架和显示面板

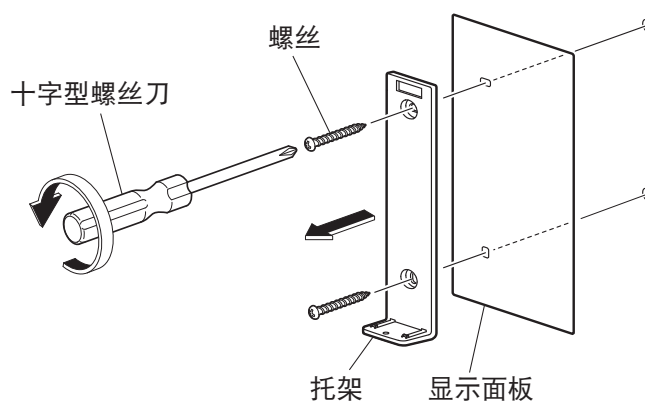

4 用螺丝将托架安装到墙面

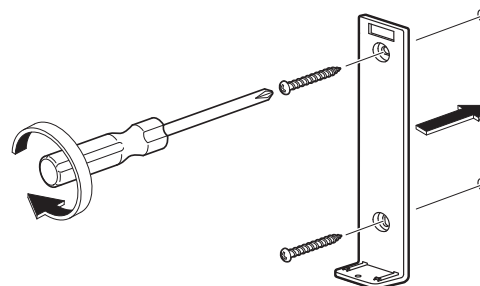

5 将遥控器装回托架

6 将电源开关设定为「开」（第 13 页）
•「电源」指示灯点亮

7 安装保护盖（第 25 页）

■想要再次安装显示面板时，请按照上述步骤进行操作。
（安装时请根据上述步骤 **4** 安装显示面板。）

常见问题

首先请试用39页至43页所述的处置方法。如果仍然无法修复，请与经销店或东陶(中国)有限公司联系。
(参照封底的联络方式信息)

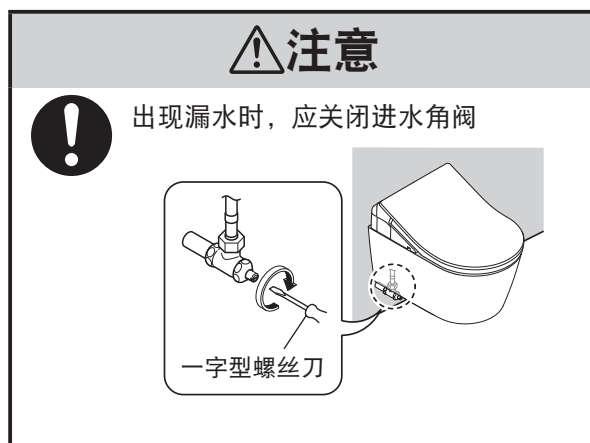

请先确认以下内容

电源指示灯亮了吗?

- 配电箱的总电源接通了吗?
→ 确认是否停电或断路器是否处于「断开」状态
- 电源开关是否处于「关」?
→ 请设定为「开」。(第13页步骤2-2)
- 「电源开/关」功能是否设定在「关」?
→ 请使用遥控器设定为「开」。(第13页步骤2-2)

确认节电指示灯是否点亮?

- 点亮中表明正在节电状态(第20页)，本体会自动降低便座温度或切断便座加热器。

通过遥控器工作?

- 遥控器背面的电池用尽预告灯是否闪烁?
→ 更换干电池(第12, 34页)





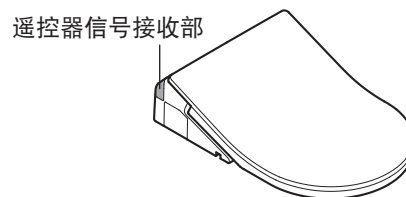
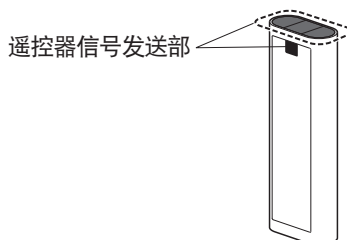

- 确认遥控器信号的发送部和接收部是否被遮盖?
→ 排除障碍物、垃圾及水滴等



必要时

常见问题

臀部洗净、下身洗净、喷嘴

现象	确认	参考页
喷嘴(洗净水)不出来的时候	<ul style="list-style-type: none"> ● 冬季等温度低时, 为了准备将温水喷出, 即使按下遥控器上的按键, 从喷嘴出水时可能还需要一段时间。 	—
	<ul style="list-style-type: none"> ● 是否连续就座超过2个小时?(为了安全起见, 会造成不能操作的情况。) → 从便座上起身后重新入座方可使用。 	—
	<ul style="list-style-type: none"> ● 因其它地方在使用水或断水等的原因使进水压力显著降低时, 为了安全起见, 会造成功能停止的情况。 → 请将电源开关设定为「关」, 大约10秒后重新接通电源。 反复出现同样现象时→可能发生故障。 请咨询东陶(中国)有限公司。(参照封底的联络方式信息) 	13
	<ul style="list-style-type: none"> ● 就座开关可能没有检测到有人就座。 → 请深深地坐到便座上。 	9
	<ul style="list-style-type: none"> ● 是否使用便座、便盖保护套或幼儿用辅助便座? → 请取下保护套。每次使用后请将幼儿用辅助便座、加高坐垫取下。 	9
喷嘴出来, 但不出水/洗净水水势弱	<ul style="list-style-type: none"> ● 是否按下  (「喷嘴除菌」按键)? • 按下  (「喷嘴除菌」按键)时, 从喷嘴附近会喷出干净的除菌水, 洗净喷嘴。 → 希望喷嘴伸出进行保养时, 请进行「喷嘴清扫」。 	26
	<ul style="list-style-type: none"> ● 是否断水? → 按下  「停止」按键, 等待恢复进水。 	—
	<ul style="list-style-type: none"> ● 进水角阀是否关闭? → 完全打开进水角阀。 	13
	<ul style="list-style-type: none"> ● 进水过滤装置是否被垃圾堵塞? → 请清扫进水过滤装置。 	27
洗净水冷	<ul style="list-style-type: none"> ● 水势设定是否在弱侧位置? 	14
中途停止	<ul style="list-style-type: none"> ● 温水温度的设定是否位于「关」或「低」? ● 进水温度或坐便器温度低时, 开始喷水时的温度可能较低。 	18
	<ul style="list-style-type: none"> ● 连续使用「臀部洗净」、「臀部轻柔洗净」、「下身洗净」功能约5分钟时, 就会自动停止。 ● 就座开关是否不容易检测到? → 请深深地坐到便座上。如果在坐下的过程中抬了一下腰或坐到了便座靠前的位置, 则就座开关不容易检测到, 可能会中途停止。 	9
喷嘴有水喷出	<ul style="list-style-type: none"> ● 预喷水处理结束后的几秒钟内, 水会从喷嘴附近流出。 ● 「喷嘴除菌」指示灯是否闪烁? • 「喷嘴除菌」功能启动, 洗净喷嘴。 	17

便器冲洗

现象	确认	参考页
不冲洗便器	● 进户总进水角阀及隐藏式水箱进水角阀是否处于全开状态?	—
	● 是否断水? → 请用水桶冲水。	34
即使按下按键也不开始便器冲洗	● 是否连续按下按键? (按下冲水按键后的约10至20秒内, 无法响应操作。)	—
用自动方式不会开始便器洗净/启动时机迟缓(自动便器洗净)	● 「自动便器洗净」功能是否设定在「关」位置? → 设定在「开」位置。	30
	● 若为下列所述的情况时, 即使设定在「开」位置也不会开始启动「自动便器洗净」功能。 ● 便器冲洗后的约60秒内 → 等待60秒后, 请用遥控器进行便器冲洗。 ● 落坐时间约6秒以下时 → 请使用遥控器进行便器冲洗。 ● 站着使用便器时 → 请使用遥控器进行便器冲洗。	15 15 15
	● 就座开关可能没有检测到有人就座。 → 请深深地坐到便座上。	9
	● 可改变「自动便器洗净」的定时设定。 (约经10秒钟后 → 约经5秒钟后或约经15秒钟后)	30
擅自开始便器冲洗	● 「自动便器洗净」功能是否设定在「开」位置? → 可以变更为「关」。	30
	● 就座开关是否不容易检测到? → 如果在坐下的过程中抬了一下腰或座到了便座靠前的位置, 则就座开关不容易检测到, 使用过程中可能会冲洗便器。	9

便座、便盖

现象	确认	参考页
便座不热(冷)	● 便座温度设定为「关」或是比较低的温度?	18
	● 是否处于节电状态? ● 本体显示部的「节电」指示灯点亮, 「电源」指示灯熄灭时, 表示已启动节电功能。 就座后, 便座开始加热, 约15分钟后变为温热状态。 → 如果节电功能处于「开」的状态, 可将其更改为「关」。	20 22
	● 是否长时间就座? ● 就坐约20分钟后, 温度会下降, 经约1小时后就会自动地关闭便座加热器。 → 从便座上起身后重新入座方可使用。	—
	● 是否套着便座、便盖保护套? → 请取下保护套。	9

常见问题

节电

现象	确认	参考页
节电指示灯不点亮	<ul style="list-style-type: none"> ● 是否将电源开关设定为「关」或已停电？ <ul style="list-style-type: none"> • 即使将节电功能设定为「开」，打开总电源后，本体显示部的「节电」指示灯仍可能处于熄灭状态。 (设定保持不变，约在24小时以内点亮。) 	—
定时节电功能不动作	<ul style="list-style-type: none"> ● 遥控器的干电池是否被更换？ <ul style="list-style-type: none"> • 更换电池后，可能解除「定时节电」。 →请在定时节电的起始时间点，重新进行设定。 	22
超级自动节电或自动节电功能不动作	<ul style="list-style-type: none"> ● 通过数日间所记忆的使用状况来决定节电时间段，根据使用频率的不同也会有不启动节电功能的情况。 →请确认所用的节电的种类。 	20

除臭

现象	确认	参考页
除臭效果不明显	<ul style="list-style-type: none"> ● 「除臭」功能是否设定在「关」？ <ul style="list-style-type: none"> →设定在「开」位置。 	32
	<ul style="list-style-type: none"> ● 坐在便座上也听不到除臭声时 <ul style="list-style-type: none"> →请坐在便圈上时尽量靠后。 坐在便座上就会听到除臭声时 <ul style="list-style-type: none"> →请清扫一下除臭过滤网。 	9
	<ul style="list-style-type: none"> ● 坐在便座上就会听到除臭声时 <ul style="list-style-type: none"> →请清扫一下除臭过滤网。 	26
出现异常异臭	<ul style="list-style-type: none"> ● 是否使用市售的芳香剂或除臭剂等？ <ul style="list-style-type: none"> • 会使产品的除臭效果下降，可能产生异味。 →请去掉芳香剂或除臭剂。 	—
自动强力除臭功能不动作	<ul style="list-style-type: none"> ● 「自动强力除臭」功能是否设定在「关」？ <ul style="list-style-type: none"> →设定在「开」位置。 ● 从便座上起身约10秒后启动。 	32 —

清洁

现象	确认	参考页
喷嘴除菌指示灯不点亮	<ul style="list-style-type: none"> ● 「喷嘴除菌」指示灯不点亮时，表示需要更换「干净的除菌水」的部件。请咨询购买产品的经销商或东陶(中国)有限公司联系。 	封底

其他事宜

现象	确认	参考页
配管连接部 漏水	<ul style="list-style-type: none"> ● 如果连接部的螺母松动, 请用活动扳手等确实地拧紧螺母。 →漏水不止时, 请关闭进水角阀, 并请咨询东陶(中国)有限公司。 	封底
本体松动	<ul style="list-style-type: none"> ● 为了能让就座开关运作, 便座缓冲垫和便器之间有一定的缝隙。坐在便座上后, 便座下沉, 就座开关开启。 	9
本体发出异响	坐在便座上时 <ul style="list-style-type: none"> ● 「预喷水处理」功能为「开」状态时, 发出进行预喷水准备的动作声音、向便器内喷洒水雾的声音。 →可以变更为「关」。 	16 30
	使用后, 离开便器时 <ul style="list-style-type: none"> ● 「自动强力除臭」功能为「开」时, 从便座上起身约60秒后, 发出提高吸力祛除异味的声音。 →可以变更为「关」。 ● 「喷嘴除菌」功能为「开」状态时, 使用完洗净功能(臀部洗净、下身洗净等)后, 会听见喷嘴伸出和除菌水洗净喷嘴的声音。 →可以变更为「关」。 ● 发出进行换气的风扇声音。(约30分钟) 	16 32 16 30 —
	不使用时(夜间等) <ul style="list-style-type: none"> ● 「喷嘴除菌」功能为「开」时, 若约8小时内未使用洗净功能(臀部洗净、下身洗净等), 则「喷嘴除菌」功能结束后, 会发出排空产品内部残留水的动作声响。 →可以变更为「关」。 	30
	人坐在便座上后 感到便器内有风 <ul style="list-style-type: none"> ● 为了让便器不易附着污垢, 人坐在便座上后, 向便器内预喷水。喷洒水雾时, 人可能会感到有风。 →可以变更为「关」。 	16 30

规格

项目		TCF795C2CS	TCF797C2CS	
额定电源		交流电 220 V, 50 Hz		
额定功率		826 W	832 W	
最大功耗		1437 W (进水温度 0 °C时)	1444 W (进水温度 0 °C时)	
温水加热方式		瞬间式		
电源线长度		0.9 m		
防水保护等级		IPX4		
洗净装置	喷水量	臀部洗净	约 0.27-0.43 L/min (水压 0.2 MPa 时)	
		臀部轻柔洗净	约 0.27-0.43 L/min (水压 0.2 MPa 时)	
		下身洗净	约 0.29-0.43 L/min (水压 0.2 MPa 时)	
	吐水温度		温度调节范围: 关 / 约 35-40 °C	
	加热器功率		1200 W	
	安全装置		温度保险丝	
	防逆流装置		真空开关、止回阀	
保温便座	表面温度		温度调节范围: 关 / 约 28-36 °C (自动节电时: 约 26 °C, 超级自动节电时: 关)	
	加热器功率		55 W 61 W	
	安全装置		温度保险丝	
除臭装置	方式		O ₂ 除臭	
	风量		标准模式: 约 0.09 m ³ /min, 强力模式: 约 0.16 m ³ /min	
	功率 (耗电量)		标准模式: 约 1.7 W, 强力模式: 约 5.3 W	
进水压力		最低必要水压: 0.05 MPa (流动时), 最高水压: 0.75 MPa (静止时)		
进水温度		0-35 °C		
使用温度		0-40 °C		
产品尺寸		宽 386 mm × 长 579 mm × 高 146 mm		
产品重量		约 6 kg		

■抗菌 (*细菌如未接触抗菌加工产品表面的话, 抗菌力将无法发挥其作用。)

- 抗菌位置:
便座、喷嘴、遥控器 (表面标贴)
- 抗菌种类:
产品表面抗菌 (实验用菌: 金黄色葡萄球菌、大肠埃希氏菌)
*这一加工处理不代表具备防止感染、防污、防霉、防臭、防黏滑等附带效果。
- 试验方法:
中国 . . . GB21551.1-2008、GB21551.2-2010
日本 . . . JIS Z 2801
- 抗菌效果:
中国 . . . 抗菌率 ≥ 90% (符合国家标准)
日本 . . . 耐水处理2.0以上
耐光处理2.0以上
耐洗涤剂处理2.0以上

抗菌剂种类	无机系
禁止事项	请勿使用酸性、碱性洗涤剂。
操作注意事项	为使抗菌力发挥功效, 请常保产品表面清洁。

■除菌 (相关解释详见第17页 ※干净的除菌水)

- 除菌位置:
喷嘴
- 除菌种类:
使用除菌水去除产品表面的细菌
(实验用菌: 金黄色葡萄球菌、大肠埃希氏菌)
- 试验方法:
《电子坐便器电解水除菌效果评价方法》
- 除菌效果:
除菌率 ≥ 99%

■废弃时

如果您需要废弃本产品, 请勿将其作为一般生活垃圾处理。
请依照法规经由独立的回收体系进行合适的处理、复原和回收。

■喷嘴伸出和回收时间

- 技术要求: 伸出时间不应大于8秒; 回收时间不应大于10秒。
- 试验方法: 按GB/T34549-2017 9.3.5进行试验。
- 设定条件: 温水温度设定为最高档, 洗净位置和水势设定为第3档。
- 试验步骤: 按照a) - d) 的步骤, 「臀部洗净」操作3次, 然后「下身洗净」操作3次。
 - a) 靠近便器的前面。
 - b) 经过20秒后, 使便座处于就座状态, 确认预喷水处理动作。
 - c) 在就座状态下, 经过20秒后, 按下「臀部洗净」(或「下身洗净」) 按键。
 - d) 记录从按下「臀部洗净」(或「下身洗净」) 按键后, 喷嘴伸出完成的时间; 以及按下「停止」按键后喷嘴回收的时间。

产品中的有害物质的名称及含有量

部品名称	有害物质					
	铅 (Pb)	汞 (Hg)	镉 (Cd)	六价铬 (Cr(VI))	多溴联苯 (PBB)	多溴二苯醚 (PBDE)
给水金具	×	○	×	○	○	○
进水管	×	○	×	○	○	○
与便器相连的安装器具	×	○	○	○	○	○
印刷线路板	×	○	○	○	○	○
马达 (含齿轮)	×	○	○	○	○	○
电源线、电线、电线端子	×	○	×	○	○	○
电磁阀	×	○	○	○	○	○

本表格依据SJ/T 11364-2014的规定编制。

○：表示该有害物质在该部件所有均质材料中的含量均在GB/T 26572-2011规定的限量要求以下。

×：表示该有害物质至少在该部件的某一均质材料中的含量超出GB/T 26572-2011规定的限量要求。
(且目前业界没有成熟的替代方案，符合欧盟RoHS指令环保要求)

 本标识内数字表示产品在正常使用状态下的环保使用期限为10年。

重大事故的预防

本产品是电器产品。

本产品^{在故障状态下使用或长期使用}，则可能因电子或电气元件的老化而引发火灾。

本产品的安全使用注意事项

建议进行定期检查。

- 对于使用了较长年数的产品，请考虑更换新产品。



如发现产品出现异常，
请停止使用，并与经销店或
东陶（中国）有限公司联系。

(在故障状态下使用本产品，可能引发火灾或导致人员触电及室内浸水)

- 请立即切断总电源，并关闭进水角阀。

MEMO

TOTO

保证书

本书是对所记载的内容进行免费修理的保证。在保修期内，如发生故障，请出示本保证书以要求维修。

客户	姓名		
	地址	邮编	电话
购买的专卖店名	Ⓢ		
	购买日期	年 月 日	
产品名称	温水冲洗电子坐便器		
型号	TCF795C2CS、TCF797C2CS		
制造商	东陶（上海）有限公司		
地址	上海市松江工业区联阳路717号		
执行标准	GB4706.1 - 2005 GB4706.53 - 2008 GB17625.1 - 2012 GB/T17625.2 - 2007 GB4343.1 - 2018 GB/T4343.2 - 2009 GB38448 - 2019		
保证期限	购买起一年内		

★致客户

当您拿到此保证书时，请如实填写购买日期，购买的专卖店名称。因保证书不再另行发放，请认真保存切勿丢失。

（免费修理规定）

1. 当您按照使用说明书，标签上的注意事项正常使用时发生故障的情况下，在如表所记的时间内进行免费修理。
2. 在保证期内发生故障进行免费修理时，向专卖店或相关单位出示此保证书。
3. 因为馈赠品而无法在本保证书上记载专卖店名，而要求修理时，请跟本公司相关单位联系。
4. 即使在保证期内，以下的情况也要有偿修理。
 - a. 因使用不当，误操作引起的不良情况及不正当的修理，改造而造成的故障及损伤。
 - b. 在安装完毕后又再行移动而引起的故障及损伤。
 - c. 由火灾、地震、水灾、雷击、冰冻及其它的天灾地害，公害及气体灾害（硫酸气体）、盐酸、异常电压引起的故障及损伤。
 - d. 一般场所以外（如业务上的需要长时间的使用，或装设在车辆船舶上）使用所导致的故障及损伤。
 - e. 自来水管中的沉淀物或异物所导致的故障和损伤。
 - f. 使用地区的水质引起的故障和损伤。
 - g. 因淤积的沙土，污物而产生的使用不良及包装等易耗品的损伤。
 - h. 其他施工的失误所造成的损伤。
 - i. 无本保证书的情况。
 - j. 本保证书上无记入客户名称、专卖店名、购买日期、或者是对已记入的有改动。
5. 本保证书只在中国境内有效。（香港、澳门、台湾地区除外）
6. 本保证书不再发行，请认真保管，切勿遗失。

服务记录

年 月 日	服务内容	担当者

※本保证书是对本书中已明记的时间，条件下进行免费修理的保证。因此，此保证书并不对客户于法律上的权力有所限制。对保证期过后的修理等问题有不明的，请咨询东陶（中国）有限公司。

※售后服务全国电话：8008209787 手机用户请拨打：4008209787

扫描二维码，
服务预约，方便快捷



2020.9.30
D07284S