

猫脚铸铁搪瓷浴缸

为了保证客户使用舒适, 请按本安装说明书内容正确安装。
安装后, 请向客户详细说明使用方法。

- 感谢您选购TOTO的猫脚铸铁搪瓷浴缸。
- 为了保证客户使用舒适, 请按本「安装说明书」内容正确安装。
- 请在考虑周详后再安装浴缸及排管施工, 同时请参照附件的浴缸承认图。
- 安装完成后, 请向客户说明操作方法, 并将本安装说明书与同包装的「使用说明书」交由客户保存。

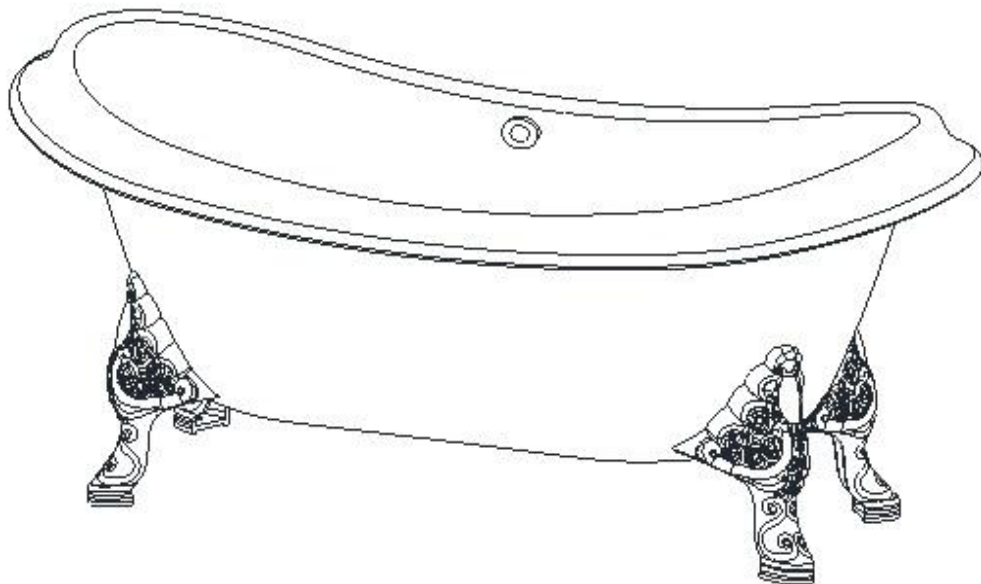

目录



1. 安全上的注意点.....	4~5
2. 零件清单.....	6
3. 施工上的注意点.....	7
4. 施工要领.....	8~9
浴缸安装准备~浴缸安装.....	8
(1) 浴缸安装准备.....	8
(2) 浴缸安装.....	8
(3) 连接排水管.....	9
(4) 清扫, 整理.....	9
另: 附件.....	
尺寸图及规格.....	

1. 安全上的注意点



●安全起见, 请务必遵守。

请详阅「安全上的注意点」后正确安装。

为了安全、正确地安装产品, 防止给您或者他人造成人身伤害或财产损失, 此说明书采用了许多标志。标志的意思说明如下:

标志	意思
 警告	表示如果无视此标志而误操作时, 有可能造成人员重伤或死亡。
 注意	表示如果无视此标志而误操作时, 有可能造成人身伤害或财产损失。

为了使施工人员安全、正确地安装产品, 本说明书以及产品中还采用如下标志。请在完全理解其内容的基础上正确安装。



标志	意思
	表示不可行, 「禁止」之意。
	表示必须「强制」实行的内容。



安装完成后, 请确认器具有无松脱不稳或漏水等安全上的隐患。





同包装的使用说明书对使用者能否安全、正确地使用产品非常重要。请妥善保管, 勿遗失、弄脏。该说明书于施工完成后交由使用者保管。

⚠ 警告

 <p>必须实行</p>	<p>请按照安装说明书正确安装</p> <p>施工上的疏忽,可能由于漏水造成家庭财产污损。</p> 
 <p>禁止</p>	<p>浴缸内请勿掉落重物</p> <p>否则浴缸内可能产生裂缝,或者由于漏水造成家庭财产污损。</p>
 <p>禁止</p>	<p>请勿踩在浴缸上作业</p> <p>否则可能由于滑倒造成人身伤害,或者导致产品破损。</p>
 <p>必须实行</p>	<p>请按照施工顺序排管</p> <p>否则可能由于滑倒造成人身伤害,或者导致产品破损。</p>
 <p>必须实行</p>	<p>开箱后,请尽快处理不需要的包装材料</p> <p>否则可能由于木框、钉子、纸板及封箱带的随意堆放导致人身伤害。</p> <p>另外,请勿让儿童玩弄包装袋,否则,可能造成人身伤害。</p> 

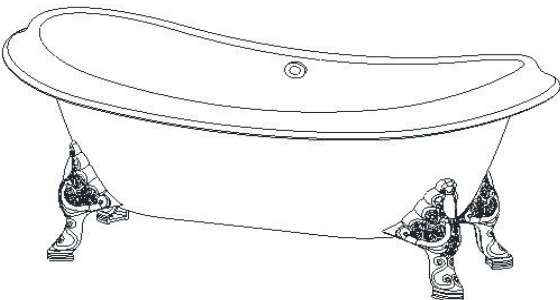

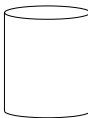

2. 零件清单

●开箱后，请根据以下内容确认零件及数量。

品名	数量	示意图
支脚铸铁搪瓷浴缸 (带排水金具)	1	
浴缸使用说明书	1	
浴缸安装说明书	1	
金属连接管	1	
合格证	1	
水平调整用橡胶垫	8	

3. 施工上的注意点

●请务必遵守支脚铸铁搪瓷浴缸施工上的注意事项。

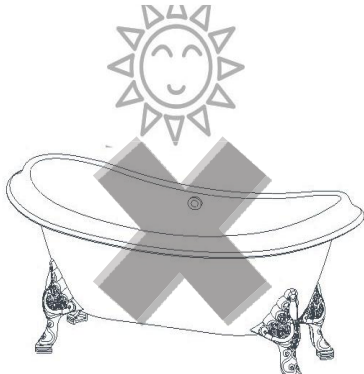
<p>1 浴缸安装前, 请确认浴缸本体、排管有无异常现象。</p> 	<p>2 请勿将梯子置于浴缸内。浴缸边缘请勿放置重物。</p>  <p>(否则可能导致产品破损。)</p>	<p>3 请勿剥去浴缸的保护材。另外, 在安装工程完成前, 请用纸板保护浴缸。</p>  <p>(否则可能导致产品破损。)</p>
<p>4 请勿使明火(如点着的香烟等物)或高温物品靠近浴缸。</p>  <p>(否则可能导致产品破损。)</p>	<p>5 请勿将浴缸安装在屋外或长时间受到日晒的场所(如: 日光浴室)</p>  <p>(否则可能导致浴缸变色。)</p>	

4. 施工要领

浴缸安装准备～浴缸安装

(1) 浴缸安装准备

- 请确保大于浴缸产品尺寸100mm以上的空间，并决定浴缸的安装位置。
- ※ 空间中心内埋内径 $\phi 38\text{mm} \sim \phi 45\text{mm}$ 的管子，管子凸出地面高度H为24mm～34mm。

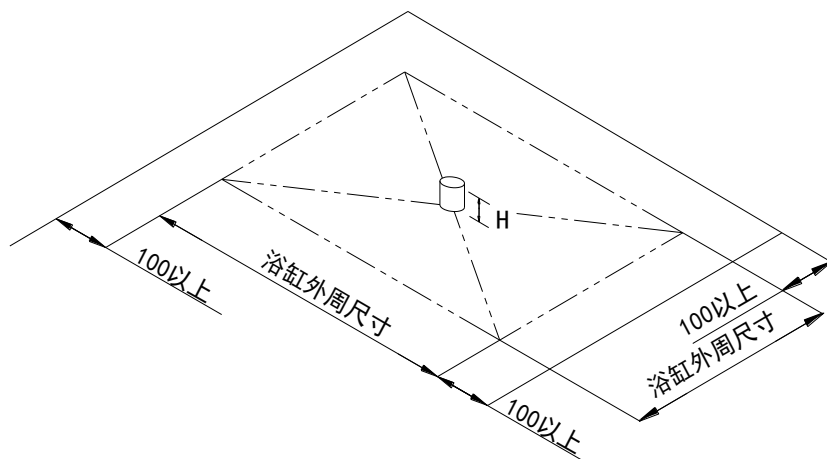

(2) 浴缸安装

- 取下脚套，请水平安装浴缸。通过橡胶垫调节浴缸至水平。
(由于浴缸安装专配的支脚，因此务必用配套的橡胶垫进行调节。)
- 支脚底部橡胶垫调节方法，参照下图。
浴缸调整方法如下：
 1. 浴缸抬起来；
 2. 撕掉塑料套；
 3. 水平放置水平尺，若不水平，请通过调节橡胶垫进行调节，直至水平。
 - ※ 浴缸要轻轻放置；
 - ※ 橡胶垫粘贴时，橡胶垫与脚底部必须凹凸一样位置贴(参照A部放大图)。

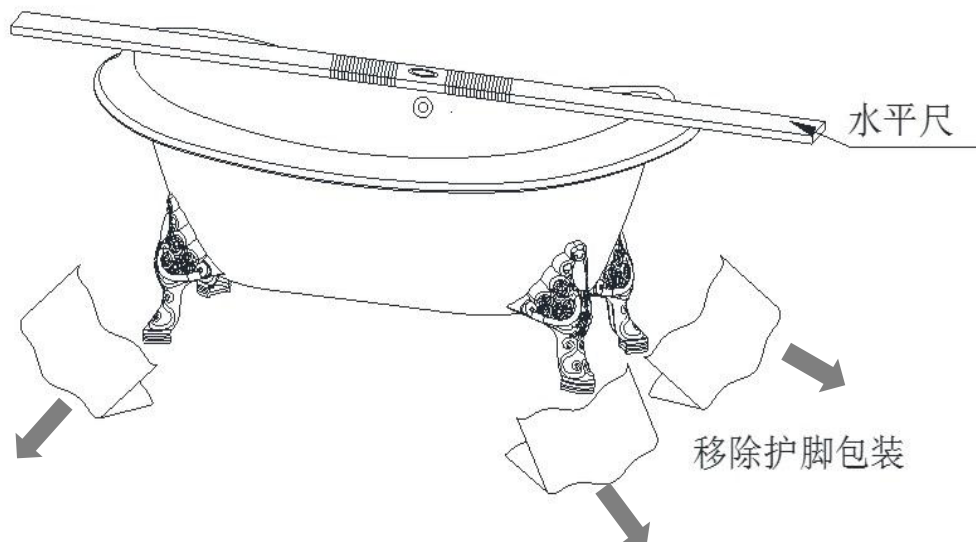

(3) 连接排水管

注：连接排水管时，请将浴缸搬运到排水口附近。（如图

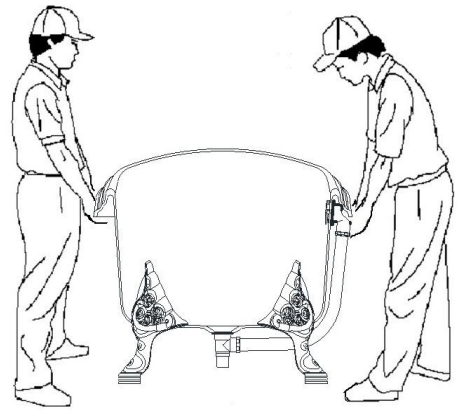

请将浴缸排水金具与排水管连接。

①直接地面连接管。

注：客户地面自配连接管，内径为 $\varnothing 38\text{mm} \sim \varnothing 45\text{mm}$ 左右，同时高出地面高度为 $24\text{mm} \sim 34\text{mm}$ 。

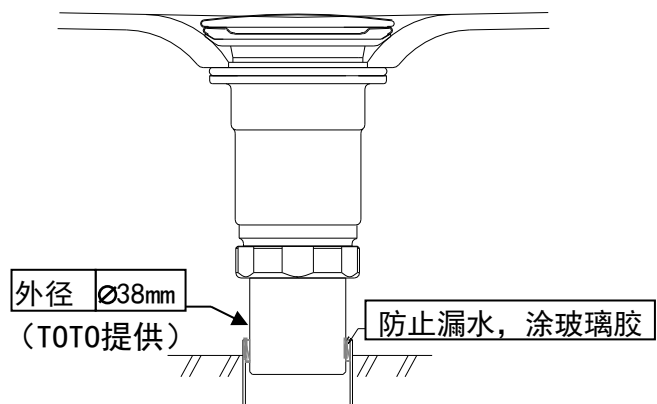

安装示意图

●侧排水场合

换侧排水安装方法请参阅「侧排水安装说明书」

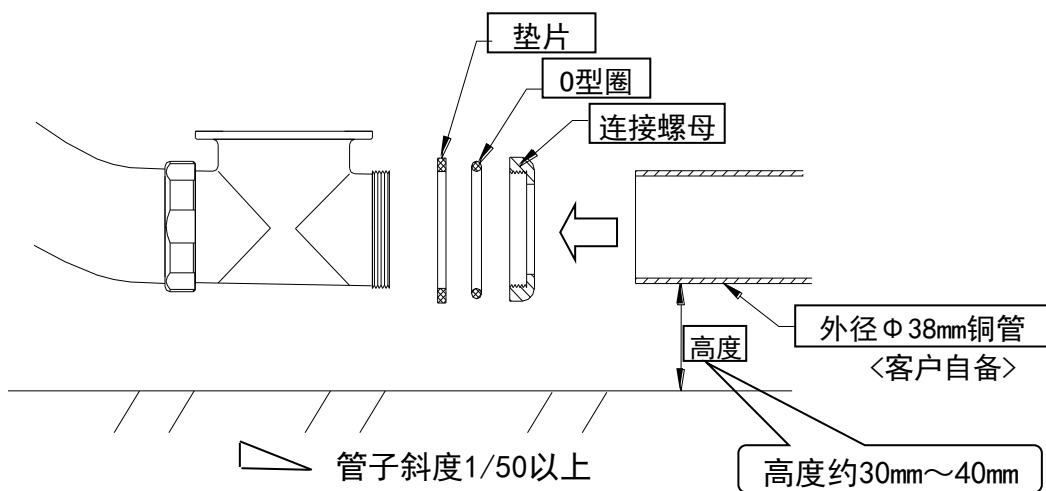

注：上图中的外径 $\varnothing 38\text{mm}$ 铜管，客户必须自备。

(4) 清扫，整理。

浴缸安装结束后，首先将地面打扫干净，最后用抹布沾上中性的清洁剂将浴缸清洗干净，保持浴缸清洁，美观。