

TOTO

使用说明书 附保证书
保留备用

温水冲洗电子坐便器

washLÉT

TCF6632 型
TCF6631 型
TCF6602 型
TCF6601 型

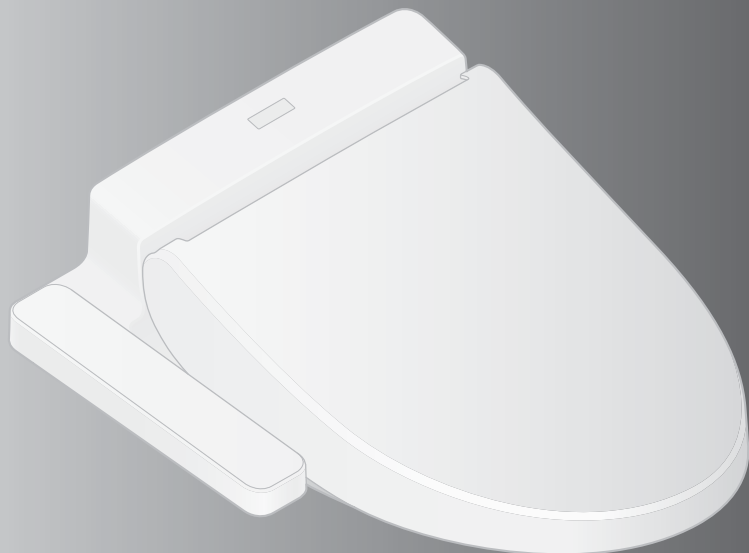

- 首先对您能选购产品表示我们最诚挚的谢意。请仔细阅读本说明书后正确使用。
- 本说明书内附有保证书，故请妥善保管，并在必要时取出阅读。

不同机型的功能会有所差异。

请先确认您所使用的机型名称，再在此确认格中打勾。

| 功能 | | 产品名称(机型) | | 参考页 | |
|-------|---------|----------------------|----------------------|--------|--------|
| | | 型号 | 温水冲洗电子坐便器 | | |
| 使用机型 | | TCF6632型 TCF6631型 | TCF6602型 TCF6601型 | | |
| 基本功能 | 洗净 | 臀部洗净 | ● | ● | 13 |
| | | 轻柔洗净 | ● | ● | |
| | | 下身洗净 | ● | ● | |
| | 改变洗净方式 | 洗净位置调节 | ● | ● | |
| | | 水势调节 | ● | ● | |
| | | 摆动洗净 | ● | ● | |
| | 干燥 | 温风干燥 | ● | — | |
| 改变温度 | 温度调节 | ● | ● | 16, 17 | |
| 清洁功能 | 祛除异味 | 除臭 | ● | — | 14, 15 |
| | 使污垢不易附着 | 预喷水处理 | ● | ● | |
| 便利的功能 | 便座加热 | 保温便座 | ● | ● | — |
| | 节电方法 | 节电 | ● | ● | 18, 19 |
| 保养 | | 本体一体式装卸 | ● | ● | 24 |
| | | 便盖装卸 | ● | ● | 25 |
| | | 喷嘴清扫 | ● | ● | 26 |
| | | 抗菌 | ● | ● | 38 |

目录

| | |
|--------------|----|
| 安全注意事项 | 4 |
| 使用注意事项 | 9 |
| 各部分名称 | 10 |
| 准备 | 12 |

使用前

| | |
|-------------|----|
| 基本使用方法..... | 13 |
| 自动功能..... | 14 |
| 除臭 / 预喷水处理 | |
| 温度调节..... | 16 |
| 节电功能..... | 18 |

使用方法

| | |
|------------------|----|
| 本体..... | 22 |
| 除臭过滤网..... | 23 |
| 本体和便器间缝隙部分的保养... | 24 |
| 本体和便盖间缝隙部分的保养... | 25 |
| 喷嘴..... | 26 |
| 喷嘴清扫 | |
| 进水过滤装置..... | 27 |

维修保养

| | |
|----------------|----|
| 变更设定..... | 28 |
| 以下情况时..... | 32 |
| ● 预防冻结..... | 32 |
| ● 长时间不使用时..... | 33 |
| 常见问题..... | 34 |
| 规格..... | 38 |
| 保证书..... | 封底 |

必要时



自动启动清洁功能。
(详情请参照第 14, 15 页)



就座

- 向便器内喷洒水雾。
- 开始除臭。



安全注意事项



请在认真阅读“安全注意事项”后正确使用，此处列出的注意事项是与安全相关的重要内容，请务必遵守。

标志及其含义

| | |
|---|--------------------------------|
|  警告 | 表示如果无视此标志而误操作时，有可能造成人员重伤或死亡。 |
|  注意 | 表示如果无视此标志而误操作时，有可能造成人身伤害或财产损失。 |

下列标志是为了表示使用产品时的重要安全注意事项而使用的。

| 标志 | 含义 |
|---|------------------|
|  | 此图表示不可行，“禁止”之意。 |
|  | 此图表示必须“强制”实行的内容。 |

|  警告 | |
|---|---|
|  | <p>请勿用湿手插拔电源插头</p> <ul style="list-style-type: none">• 否则可能会引起触电。 <p>请勿将水、热水或洗涤剂浇于本体和电源插头上</p> <ul style="list-style-type: none">• 否则可能会导致火灾、触电、发热或短路。• 否则可能会因产品破损而导致受伤或室内渗水。 <p>绝对不能分解、修理、改造本产品</p> <ul style="list-style-type: none">• 否则可能会导致火灾、触电、发热或短路。 <p>请勿安装在车辆、船舶等移动物体上</p> <ul style="list-style-type: none">• 否则可能会导致火灾、触电、短路或故障。• 否则，便座、便盖、本体会因脱离掉落而受到损伤。 <p>产品发生故障时，请勿继续使用</p> <p>以下情况时，请断开配电箱电源，并关闭进水角阀停止供水。</p> <p>所谓故障...</p> <ul style="list-style-type: none">- 从配管、产品内部向外漏水- 产品有裂缝或破损- 出现异常声音和异臭- 产品冒烟- 产品异常发热- 便器缓冲垫脱落 <ul style="list-style-type: none">• 无视产品故障仍继续使用的话，可能会导致火灾、触电、发热、短路、受伤或室内渗水。 |

警告

使用前



请勿使用水管进水或可以饮用的井水(地下水)以外的水源以及海水
• 否则可能会导致皮肤炎症等或发生故障。

打雷时, 请勿触摸电源插头
• 否则可能会引起触电。

请勿将进水软管碰触到电源插头或插座
• 否则可能会因结露等而导致火灾、触电、发热、短路。

请勿损坏电源线或电源插头
切勿用力摔、拉扯、扭转、强行弯曲、刮伤、加工、加热、上置重物、捆扎、夹住
• 产品损坏的情况下继续使用, 可能会引起火灾、触电、发热、短路。

请勿使用有松动或故障的电源插座
• 否则可能会引起火灾、短路。

请在规定范围内使用电源插座及排线用具
• 排线超出插座规定时, 可能因发热而导致火灾。

请勿使用指定电源(交流 220V、50Hz)以外的电源
• 否则可能会导致火灾、发热。

请勿将手指或其他物品放入或堵塞温风出风孔[※]
请勿将物品或衣物置于或覆盖出风孔
• 否则可能会造成烫伤、触电或配件烧毁。

请勿令香烟等火种接近产品
• 否则可能会造成火灾。



注意低温烫伤

- 保温便座使用不妥当, 可能会导致发生低温烫伤。
长时间坐在便座上的话, 请将便座的温度调节设定为“断开”状态。
以下情况在使用保温便座功能、温风干燥时, 请将便座的温度调节设定为“断开”状态, 将温风的温度调节设定为“低”。
 - 儿童、老人等不能自行将温度调节至适合程度的人
 - 病人、残疾人等行为能力有所障碍的人
 - 服用了有催眠效果的药物(安眠药、感冒药等)、深度饮酒、过度疲劳的嗜睡人群

本产品属电器产品, 故请勿安装在容易被水泼到或者是湿度高的地方。在浴室使用时, 请安装换气扇或换气口使浴室保持良好的空气流通
• 否则可能会引起火灾或触电。

本体必须连接冷水管
• 否则可能会烫伤或机器故障。

※TCF6602 型、TCF6601 型以外

安全注意事项 (继续)

警告

请务必正确接地

- 如果未进行接地处理，可能会引起触电。
注：这里所说的接地处理是指接地电阻在 100Ω 以下，配电盘的接地线使用直径 1.5mm 以上的铜线。
※ 安装接地线时，请委托安装公司进行。

确认使用的插座是否通过正确的接地处理(3孔插座)

- 否则可能会因故障或短路而导致触电。

电源配线用插座请务必按照如下规定设置

- 否则可能会引起火灾或触电。
根据国家规定的相关法规，预先确保插座的安装位置，并尽可能远离浴缸。
※ 请确认上列所述的配线工程已经完成。否则，请立即委托工程承包商进行配线施工。

请务必将电源插头牢牢地插入插座中

- 否则可能会导致火灾、发热或短路。

请确认电源插头已使用硅胶进行了防水处理

- 如果未进行防水处理，可能会引起火灾或触电。
※ 防水处理时，请委托安装公司进行。

拔下电源插头时，切勿拿住电源线，应拿住电源插头

- 请勿拿住电源线拉下电源插头。
- 否则可能会因电源线破损而导致火灾或发热。



如果电源软线损坏，为了避免危险，必须由制造商的维修部或类似部门的专业人员更换

在保养或点检时，请务必关闭配电箱的电源

- 否则可能会造成触电或配件烧毁。
※ 不包括“喷嘴清扫”功能时

取下本体时，请务必关闭配电箱的电源

- 否则可能会引起火灾或触电。

残障人士及智力能力缺陷或经验和常识缺乏的人(包括儿童)需要在专人监护下使用本产品

- 否则可能会引起烫伤、触电、火灾、人员受伤。

请勿让儿童玩耍本产品

- 否则可能会引起烫伤、触电、火灾、人员受伤。

注意

请勿在主体松动的状态下使用

- 否则可能会使主体脱离掉落，导致人身伤害。

切勿触摸破损部

- 否则可能会引起触电或导致受伤。请尽快更换。

请勿强力撞击本产品，请勿在便座，便盖，本体上站立或堆放重物

- 可能会使产品破裂、主体脱离掉落，导致人身伤害。
- 否则可能会因产品破损而导致受伤或室内渗水。

不要抓住便座、便盖向上提拉本产品

马桶上放有物品时，不要向上提便座及便盖

- 否则可能会使主体脱离掉落，导致人身伤害。

保养塑料部分（本体等）及进水软管时请使用厨房用清洗剂（中性），请勿使用以下物品

厕所用清洗剂、住宅用清洗剂、汽油、香蕉水、去污粉以及尼龙刷子等

- 否则可能会损伤塑料件，使之形成裂纹造成人身伤害或故障。
- 否则可能会损伤进水软管造成漏水。

为了防止突然漏水，请勿在打开进水角阀的状态下拆下进水过滤装置

- 否则可能会造成水喷出。

（请参照第 27 页所述的进水过滤装置的清扫方法）

请勿弯折、损伤进水软管

- 否则可能会引起漏水。

请务必使用本包装内的卫洗丽专用安装底板

- 可能会造成损伤。

使用前

安全注意事项 (继续)

注意

漏水发生时，请务必关闭进水角阀

外部气温低于 0°C 时，为了防止因冻结而损坏配管或软管，应采取防冻措施

- 进水软管冻结时，可能会损坏本体或配管而导致漏水。
- 为了防止因寒冷时期的冻结而损坏配管或软管，应做好室温调节工作。
- 请进行排水。

长时间不使用时请关闭进水角阀，请务必排出本体、进水软管内的水，并关闭配电箱的电源



再次使用时，请先通水，然后再使用。

- 否则可能会因水变质导致皮肤炎症等。
(请参照第 33 页所述再通水的方法)
- 一直处于打开电源的状态时，可能会导致火灾或发热。

安装进水过滤装置时，请务必确认是否牢牢地拧紧到正确位置

- 如不牢牢拧紧，可能导致漏水。

将本体确实地卡入安装底板上

直到听到“咔嚓”声为止，然后稍微向自身方向拉一下，以便确认产品不会脱离。

- 否则可能会本体脱离掉落，导致人身伤害。

使用注意事项

■ 为了防止误操作

< 关于着座开关 >

- 坐在便座上，接通着座开关，各功能可以使用。
(着座开关接通，会有“喀噠”的声音。)

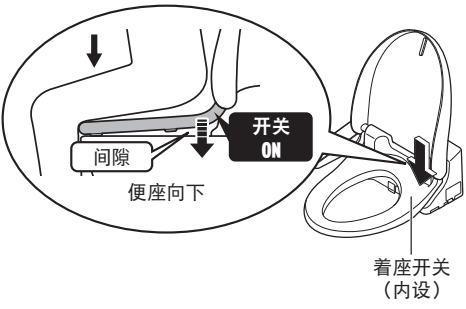

- 请坐在便座上时尽量靠后。
 - 若坐得太浅，有可能无法接通着座开关。



须知

- 体重轻的儿童在使用时，接通着座开关会比较困难。
- 因为便座是上下移动的构造，所以便座缓冲垫和便器间设计有间隙。

■ 为了防止划伤破损！

- 请用浸湿的软布等擦拭本体等塑料部分

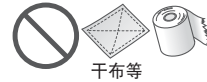

- 请勿向后靠在便盖上



■ 为了防止故障！

- 如有可能出现打雷的情况时，请务必事先关闭配电箱的电源
- 便座、便盖上不能套上市售的罩盖
(否则可能会造成着座感应器不能正常检测)



- 请勿将小便尿在主体及喷嘴上
(否则会导致故障或出现粉红色和茶色等的污迹)
- 请勿强力撞击或用力压在主体操作部操作部上
- 使用厕所用洗涤剂清扫便器内时，应在3分钟内将其冲洗干净，随后将便座·便盖置于打开状态
请擦干净便器内残留的洗涤剂
(否则，洗涤剂中的汽化气体会进入本体而导致故障)
- 请避免阳光直射
(否则会造成产品变色或保温便座的温度不均匀，本体操作部的失灵，以及因温度变化而导致本体的运转不良)
- 请在远离本体产品的地方使用收音机
(可能会干扰收音机电波产生杂音)
- 便座上放置幼儿用辅助便座、柔和加高便座等的使用场合，使用后请取下
(在一直安装的状态下使用时，可能会导致部分功能不能使用的情况)
- 请勿在便座、便盖上放置物品，或用手按压，否则着座开关打开、触碰本体操作部的按键，会从喷嘴喷出温水，可能弄湿地板等物品
(如果用力按压便座、便盖，着座开关会打开)

使用前

各部分名称

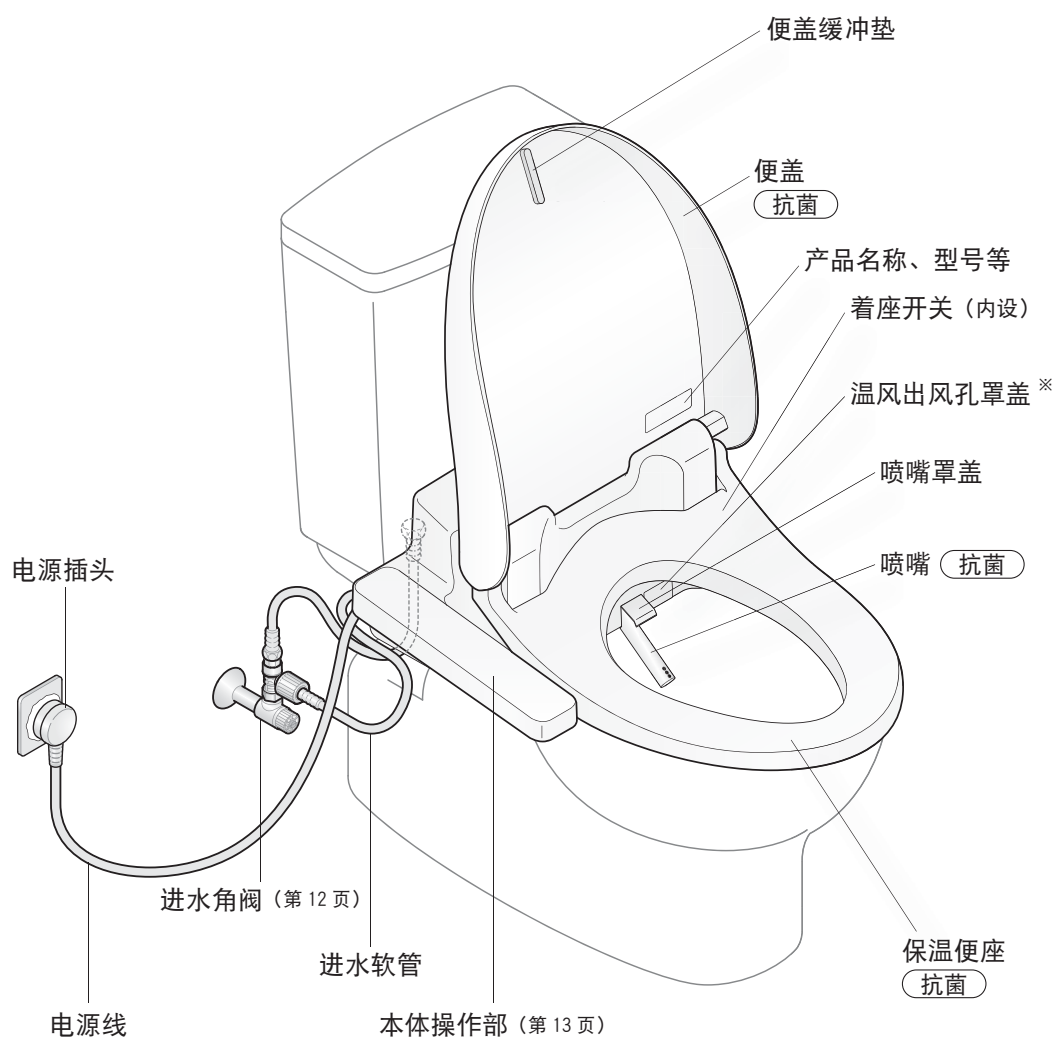

本体右侧面

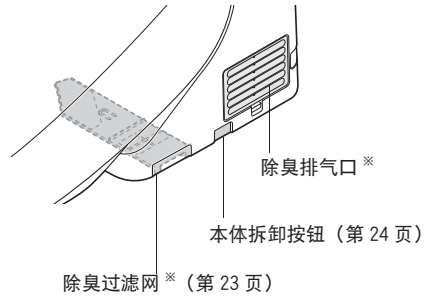

便座缓冲垫

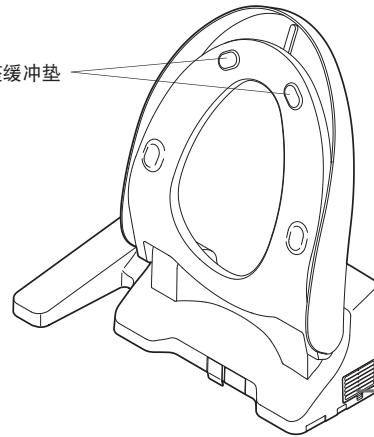

本体左侧面

进水过滤装置 (第 27 页)

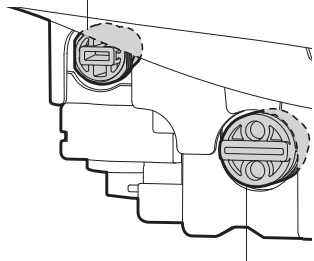

放水栓 (第 33 页)

TCF6632 型 / TCF6602 型

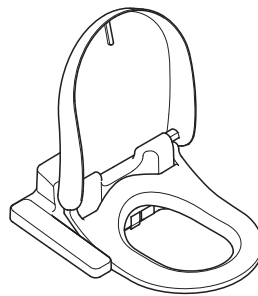

不同产品的便座和便盖形状会不同。

※TCF6602 型、TCF6601 型以外

本说明书使用 TCF6631 型的插图进行说明。

准备

初次使用时

1. 打开电源

1 打开配电箱的电源
• 喷嘴一旦伸出后即会自动收回。

2 确认本体显示部上的电源指示灯是否“点亮”

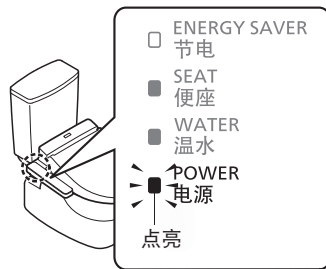

2. 打开进水角阀

1 完全打开进水角阀

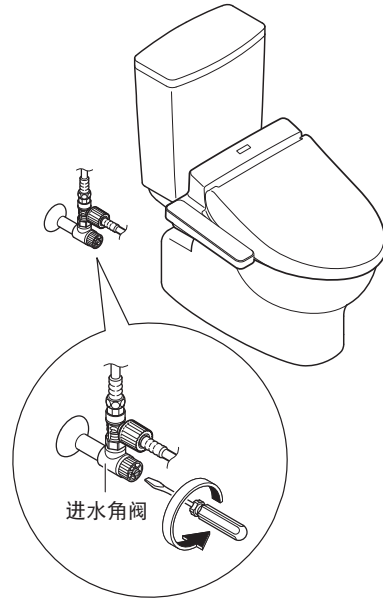

基本使用方法

使用前

使用方法

洗净

干燥

停止

[臀部洗净] 冲洗臀部。

[臀部轻柔洗净]
用柔和的水流冲洗臀部。

[下身洗净]
用于女性下身洗净。

[摆动洗净]

使用中再按一次，喷嘴将向前后移动，扩大洗净范围

[干燥] ※1 烘干臀部。

[停止]

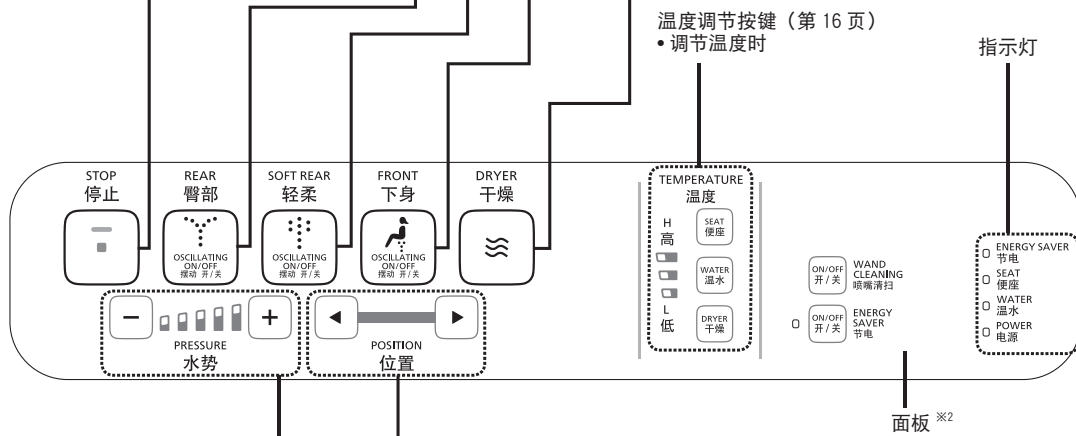

●使用中时，按下按钮即可使用的功能如下：“臀部洗净”、“臀部轻柔洗净”、“下身洗净”。

须知

坐在便座上时尽量靠后，洗净位置就容易对准，也不会出现溅水的现象。

[水势调节]

- 以 5 档调节水势
- 人坐在便座上后，水势调节指示灯点亮。

[洗净位置调节]

- 可调节 5 档洗净位置。
- 人从便座上起身后，就返回到标准位置 (第 3 档)。

※1 TCF6602 型、TCF6601 型以外
※2 面板、按键为“抗菌”型。

用户须知

- 喷嘴附近时常会有水流出，这是因温水箱内的水膨胀而流出的水，不是异常情况。
- 温水箱是储水式水箱，如果连续使用，温水水温可能降低。

自动功能

清洁

接近



就座



起身※



除臭
(仅限TCF6632型/
TCF6631型)



除臭自动开始

停止除臭功能
→约2分钟后会自动停止

对便器内喷洒水雾，
使污垢不易附着
预喷水处理



向便器内喷洒水雾

※ 为了让您每次清洁地使用，人从便座上起身后，会排出喷嘴内残留的水。

■ 须知

■ 改变为您所喜好的设定内容

- 除臭的开/关 (第 30 页)

- 人从便座上起身后，约 90 秒内不进行预喷水处理。

- 预喷水处理的开/关 (第 30 页)

已附着的污垢...

- 在使用中感觉脏污时，可将喷嘴伸出进行保养工作。
 - 喷嘴的保养 (第 26 页)

温度调节 温水/便座/干燥※

可设定高温 / 中温 / 低温 3 个温度调节的等级以及“关”。

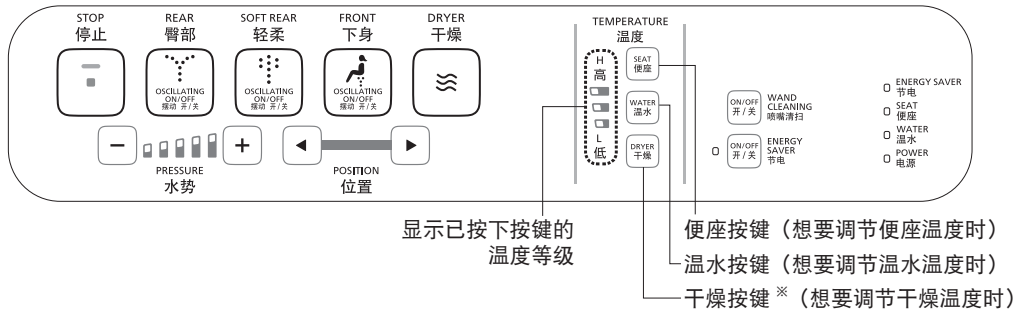

设定温度功能时

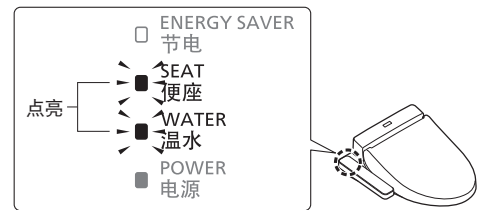

调节温度

1 想要设定的温度按键
从 SEAT 便座、WATER 温水、DRYER 干燥※ 中选择并按下

• 显示目前的温度等级。

2 反复按下在步骤 1 中选择的按键，直到达到您所喜好的温度等级

每按下一次按键，就可以切换设定内容

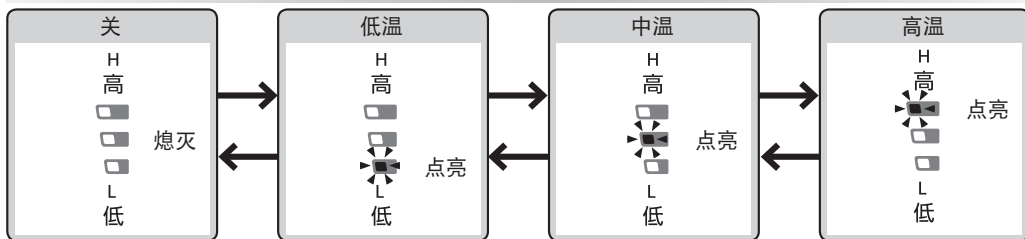

干燥温度不能“关”。

< 设定结束 >

须知

- 如果连续不按按键约 10 秒以上，温度调节指示灯就在被记忆其设定内容状态下熄灭。在设定中，温度调节指示灯熄灭时，请按步骤 1 重新设定。
- 虽然进行了温度调节，但便座及温水却不变热时。
→ 节能功能是否处于“开”状态？(第 20 页)

※TCF6602 型、TCF6601 型以外

设定“关”时

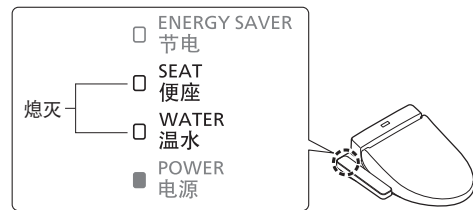

将便座温度、温水温度设定为“关” ※干燥温度不能“关”。

1 想要设定温度为“关”的按键
从 **SEAT 便座**、**WATER 温水** 中选择并按下

• 显示目前的温度等级。

2 反复按下在步骤 **1** 中选择的按键，直到温度等级达到“关”

每按下一次按键，就可以切换设定内容

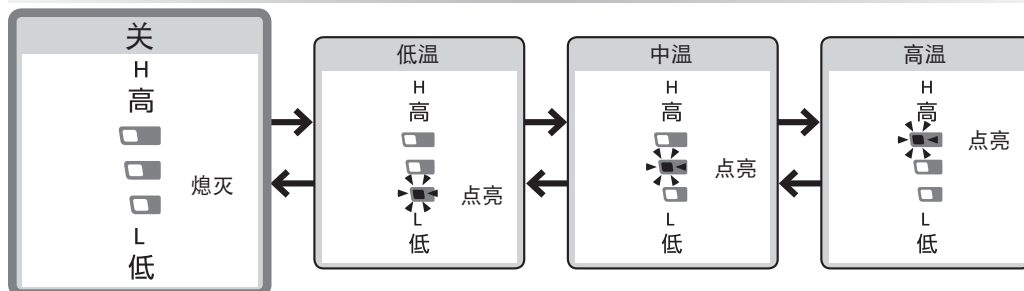

< 设定结束 >

节电功能

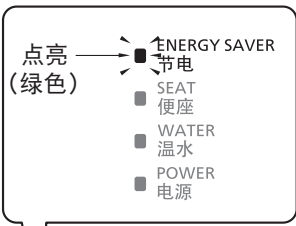
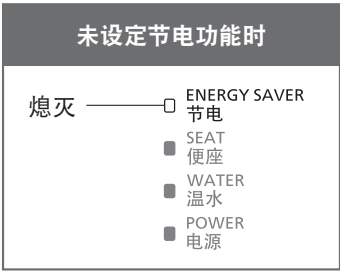

洗手间使用频率低的时间段，自动降低便座加热温度（或关闭加热器）以达到节电目的。

• 采集卫生间不太使用的时间段需要花 10 天左右的时间。

| 种类 | 现象 | 设定节电功能时 | |
|----|--|---|---|
| | | 本体显示部 | |
| 节电 | <p>希望产品自动节电</p> <p>产品会检测到卫生间使用频率低的时间段，并自动降低便座温度以达到节电的目的。而且，在完全不使用的时间段，会自动切断便座和温水的加热器。</p> <p>产品会检测到使用频率低的时间段，并自动降低便座温度以达到节电的目的。</p> |  <p>点亮 (绿色) → ENERGY SAVER 节电</p> <ul style="list-style-type: none"> SEAT 便座 WATER 温水 POWER 电源 | → |
| | |  <p>熄灭 → ENERGY SAVER 节电</p> <ul style="list-style-type: none"> SEAT 便座 WATER 温水 POWER 电源 | → |

须知

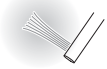
● 即使在节电功能启用期间（便座加热器处于“低温”或“关”状态，温水加热器处于“关”状态），坐上便座后，暂时还会感到温暖。（便座约 15 分钟后，温水约 10 分钟后，变为设定温度）

| 节电功能启用时 | | | 上午 | | 下午 | | | |
|--|--|--|---|---|------|---|---|-------|
| | 便座加热器 | 温水加热器 | 0 | 6 | 8 | 5 | 9 | 0 |
| <p>使用频率低的时间段</p> <p>点亮 (橙色)</p> <ul style="list-style-type: none"> <input checked="" type="checkbox"/> ENERGY SAVER 节电 <input checked="" type="checkbox"/> SEAT 便座 <input checked="" type="checkbox"/> WATER 温水 <p>熄灭</p> <ul style="list-style-type: none"> <input type="checkbox"/> POWER 电源 |  低温 |  设定温度 ※1 | 例：使用频率低的时间段（下午9点至上午6点）：低温 完全不使用的时间段（上午8点至下午5点）：关 | | | | | |
| <p>完全不使用的时间段</p> <p>点亮 (橙色)</p> <ul style="list-style-type: none"> <input checked="" type="checkbox"/> ENERGY SAVER 节电 <p>熄灭</p> <ul style="list-style-type: none"> <input type="checkbox"/> SEAT 便座 <input type="checkbox"/> WATER 温水 <input type="checkbox"/> POWER 电源 |  关 |  关 | 低温 ※2 | | 关 ※3 | | | 低温 ※2 |

使用方法

- ※1 是在第16页中所设定的温度。
- ※2 因节电功能启用，便座加热器处于“低温”状态的时间段。温水加热器为“设定温度”。
- ※3 便座加热器和温水加热器处于“关”状态的时间段。

节电设定 第20、21页

节电功能

设定的方法



节电

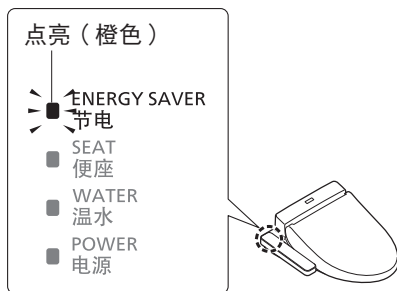

节电功能启用时，节电指示灯点亮。
节电：点亮（橙色）

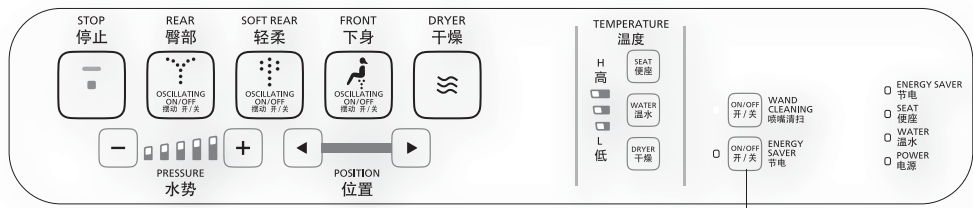

节能设定按钮

1 按下 ENERGY SAVER 节能

每按下一次按键，就可以切换设定内容

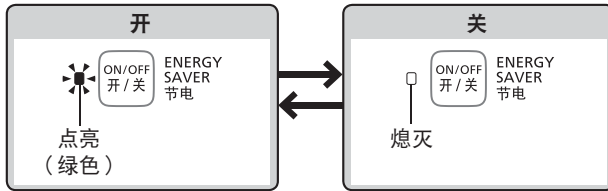

使用方法

维修保养

警告



在保养或点检时，请务必关闭配电箱的电源
(可能会因为触电、误动作导致故障)

※ 在保养时，为了安全起见，
请务必关闭配电箱的电源。

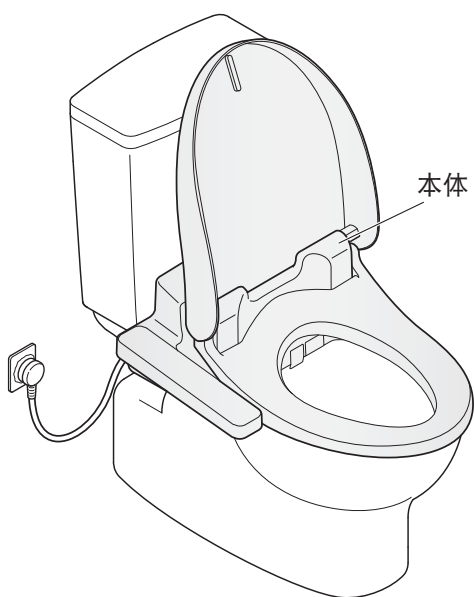

请勿用干布或卫生纸擦拭塑料部件。
(导致损伤的原因)

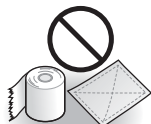

※ 不包括“喷嘴清扫”功能时

本体(通常)



用浸水后拧干的软布

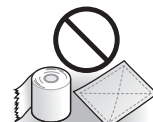

- 卫生纸
- 干布
- 尼龙刷(导致损伤的原因)

1

关闭配电箱的电源

2

用浸水后拧干的软布进行擦拭

■ 很脏的时候

- 请用软布沾上稀释后的厨房用中性洗涤剂擦拭，随后用清水擦拭干净。



- 厨房用中性洗涤剂



- 香蕉水
- 汽油
- 去污粉

3

打开配电箱的电源

- 电源指示灯会点亮

要求

- 本体是电器产品。请避免内部进水或在本体与便器的缝隙部残留洗涤剂。
(可能会损伤塑料部分或引起故障)
- 在使用卫生间洗涤剂进行便器清扫时，请在3分钟内将洗涤剂冲洗掉，并保持便座和便盖是打开的状态。
 - 请擦干净便器内残留的洗涤剂。(否则，洗涤剂中的汽化气体会进入本体而导致故障)
- 请勿用力按压或强拉喷嘴周围的保护盖。
(可能会引起破损或故障)

除臭过滤网的保养 (每月一回) (感觉有臭味时)

1 关闭配电箱的电源

2 拆下除臭过滤网

- 抓住除臭过滤网向外拉
- 请勿强行往外拉 (可能会引起故障或损伤)

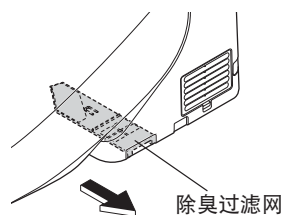

3 用牙刷等清除过滤网上的灰尘

- 过滤网清洗后, 务必擦干后才能安装

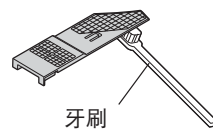

4 安装除臭过滤网

- 确实地插入除臭过滤网, 直至听到“咔嚓”声为止

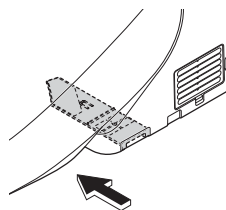

5 打开配电箱的电源

- 电源指示灯会点亮

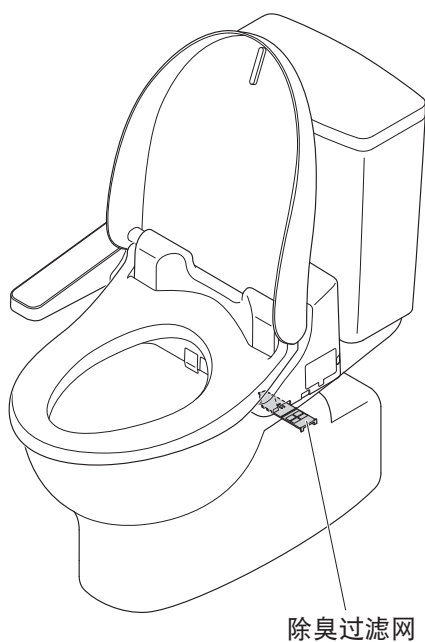

维修保养

本体和便器间缝隙部分的保养(每月一回)

取下本体，可以对便器的上面和本体底面进行保养。



用浸水后拧干的软布

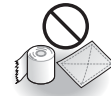

卫生纸等(导致损伤的原因)

1 关闭配电箱的电源

如果不切断配电箱的电源，产品可能会误动作，导致故障、触电。

2 拆下本体

- 请勿强行往外拉
(内有进水软管、电源线)

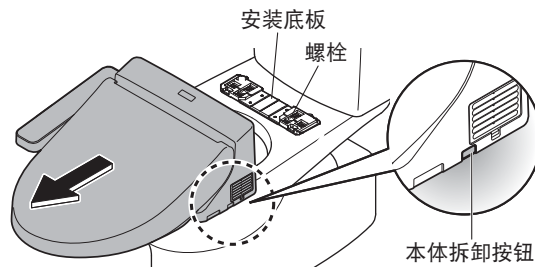

按住本体右侧的本体拆卸按钮，将本体向操作者自身方向拉

3 清扫缝隙部

- 请用软布沾上稀释后的厨房用中性洗涤剂后擦拭本体，随后用清水擦拭干净，以免将洗涤剂残留在本体上

4 安装本体

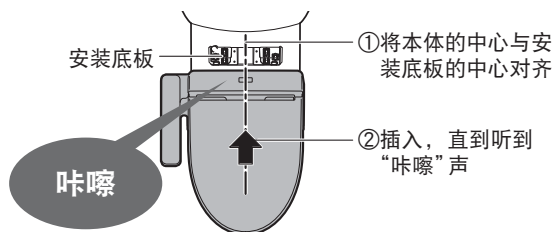

注意

! 请将本体确实地卡入安装底板上，直至听到“咔嚓”声为止

安装后，将本体稍微向安装者自身方向拉动，以便确认产品不会脱离

5 打开配电箱的电源

- 电源指示灯会点亮

本体和便盖间缝隙部分的保养 (每月一回)

拆下便盖，使清洁保养更加彻底。



用浸水后拧干的软布

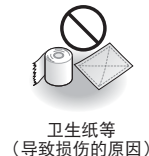

卫生纸等
(导致损伤的原因)

1 关闭配电箱的电源

2 拆下便盖

Ⓐ：将左侧向外拉开



Ⓑ：将铰链部从凹部拔出后往上拉



Ⓒ：取下右侧

3 请拧干湿润的软布来擦拭

4 安装便盖

Ⓓ：安装右侧铰链和销



将便盖稍微向身前方向倾斜

Ⓐ：边向左侧外拉



Ⓔ：边将铰链部对准凹部装入
※ 请注意不要夹到手指。

5 开闭便盖，确认安装状态

6 打开配电箱的电源
• 电源指示灯会点亮

装卸方法

用双手拿住

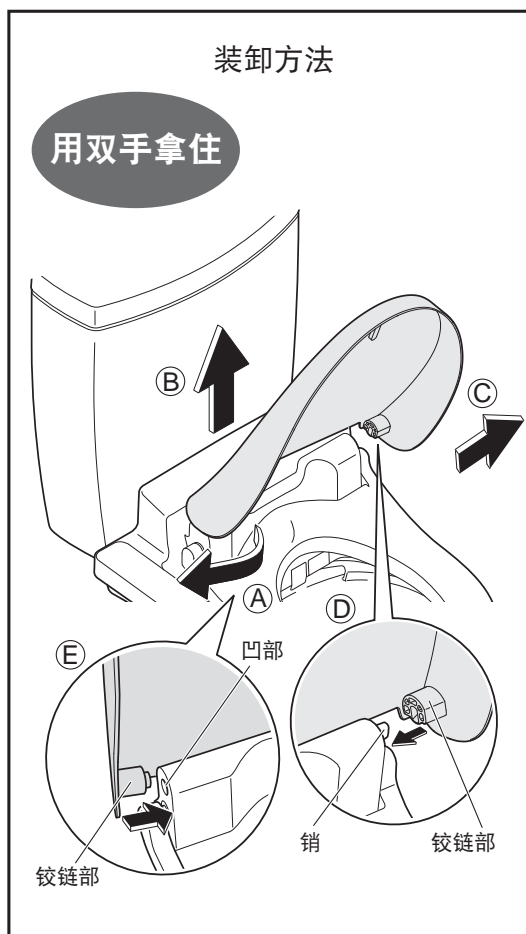

维修保养

维修保养

喷嘴的保养 (每月一回) (喷嘴清扫) 感觉污垢严重时



用浸水后拧干的软布



卫生纸等
(导致损伤的原因)

1

按下

ON/OFF
开/关 WAND
CLEANING
喷嘴清扫

- 喷嘴伸出后会流出洗净水
- 约5分钟后会自动收回

2

请用软布沾水擦拭

- 请勿将喷嘴头强行外拉或内推
(可能会引起破损或故障)

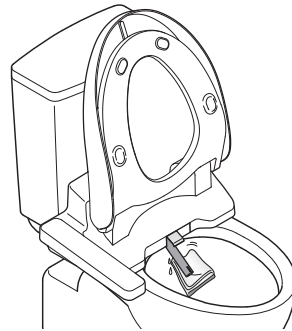

3

按下

ON/OFF
开/关 WAND
CLEANING
喷嘴清扫

- 喷嘴收回

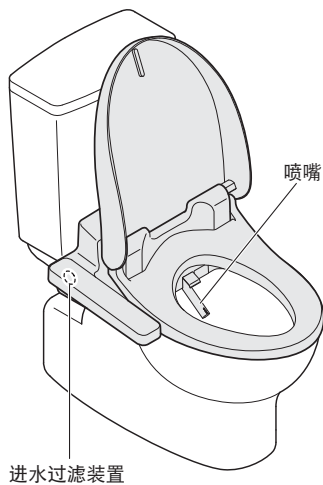
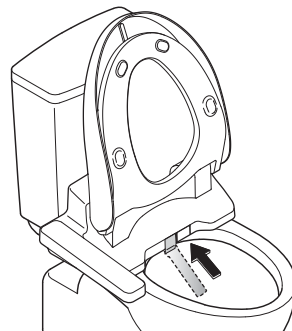

进水过滤装置的保养 (半年一回)

(如果感觉洗净水势小时)

1 关闭进水角阀

- 停止进水

⚠注意



当进水角阀被打开时，不要取下进水过滤装置
(否则会造成喷水)

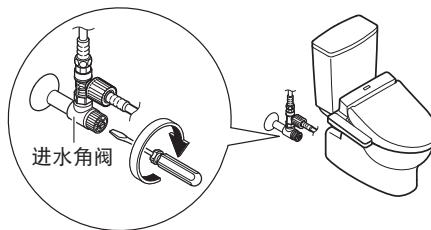

2

按下 ，喷嘴伸出，

再按一下 ，喷嘴回复原位 (除掉进水管内压力。)

3

关闭配电箱的电源

4

取下进水过滤装置

- 用一字型螺丝刀松开进水角阀后拉出

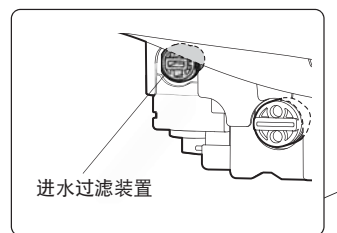

5

用牙刷等清除过滤网上的灰尘

- 同时清除进水过滤装置安装孔中的垃圾



6

安装进水过滤装置

- 装入进水过滤装置后，用一字型螺丝刀确实拧紧

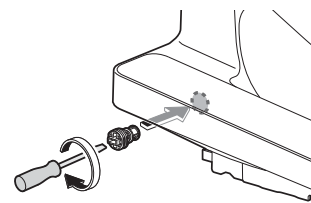

7

打开配电箱的电源

- 电源指示灯会点亮

8

打开进水角阀

变更设定

设定一览表

改变设定时，
请确认本体操作部的指示灯
是否都在闪烁！

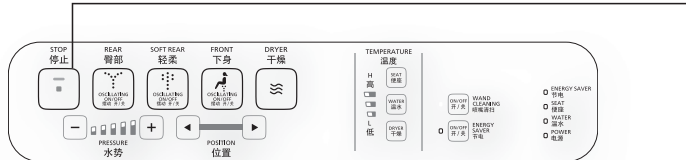

| 设定种类 | | |
|------|----|-------|
| 自动功能 | 清洁 | 预喷水处理 |
| | | 除臭 |

须知

- 如果在指示灯闪烁开始后 60 秒以内未按下下一个按键，则解除闪烁。此时如果未完成设定，请从最开始重新设定。

本体操作部的指示灯全部闪烁。

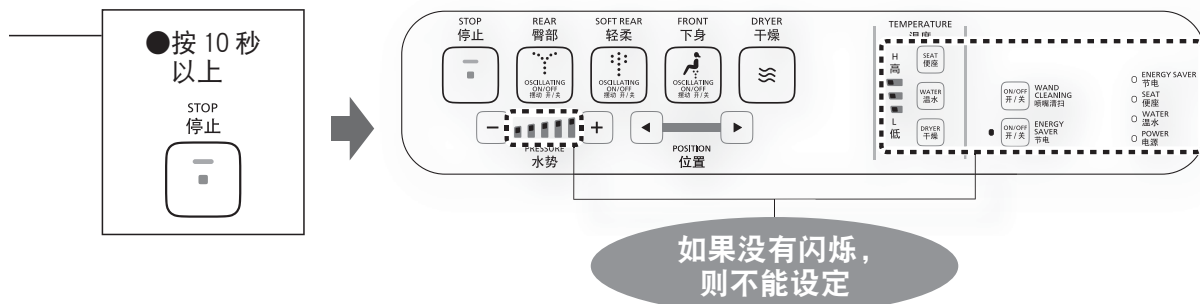

| | 可改变设定※ | 可设定的型号 | 设定的方法 参考页 |
|--|--------|------------------------|--------------|
| <ul style="list-style-type: none"> 坐在便座上后是否要用自动方式进行喷雾 | 开 / 关 | 全机型 | 第 30 页 |
| <ul style="list-style-type: none"> 坐在便座上后是否要用自动方式进行除臭处理 | 开 / 关 | TCF6632 型 TCF6631 型 | |

※ 黑体字内容为初始设定。

必要时

变更设定

清洁

1



按住按键（约 10 秒），
直到本体操作部的
指示灯全部闪烁

坐在便座上后是否要用自动方式进行喷雾
预喷水处理

坐在便座上后是否要用自动方式进行除臭
处理
除臭
(仅限 TCF6632 型 / TCF6631 型)

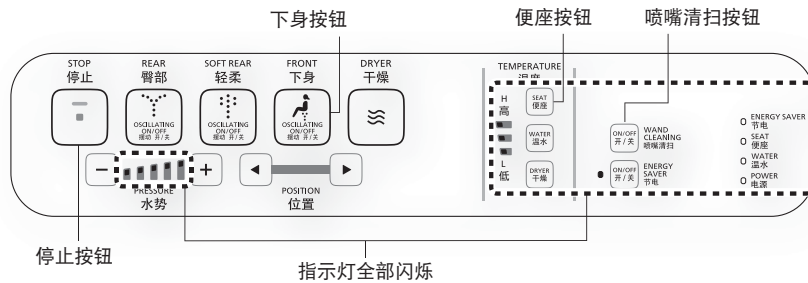

2 同时按下 每按下一次按键，就可以切换设定内容

FRONT 下身 和

OSCUILLATING ON/OFF 摆动 开/关 WAND CLEANING 喷嘴清扫

开

- ENERGY SAVER 节电
- SEAT 便座
- WATER 温水
- POWER 电源

闪烁 (橙色)

关

- ENERGY SAVER 节电
- SEAT 便座
- WATER 温水
- POWER 电源

熄灭

2 按下 每按下一次按键，就可以切换设定内容

SEAT 便座

开

- ENERGY SAVER 节电
- SEAT 便座
- WATER 温水
- POWER 电源

闪烁 (绿色)

关

- ENERGY SAVER 节电
- SEAT 便座
- WATER 温水
- POWER 电源

熄灭

3 按下

STOP 停止

 < 设定结束 >

必要时

以下情况时

采取预防冻结的措施时

外部气温低于0℃时，请采取预防冻结的措施。

要求

- 为了防止周围的温度降至0℃以下，请加热洗手间室内温度，以防止发生冻结。(产品冻结可能会导致产品破损)
- 外部气温低于0℃时，请不要启用节能功能。

预防冻结

1 关闭进水角阀

- 停止进水

注意

当进水角阀被打开时，不要取下进水过滤装置
(否则会造成喷水)

2 放掉便器水箱内的水

- 旋转便器冲洗杆
- 旋转旋钮，直到水不再流出



3 放掉配管内的水

- (1) 按下 WAND CLEANING 喷嘴清扫，使喷嘴伸出后，

再按一次 WAND CLEANING 喷嘴清扫，使喷嘴缩回

(除掉进水管内压力。)

- (2) 关闭配电箱的电源

- (3) 取下进水过滤装置

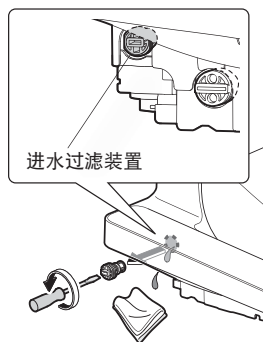

- (4) 放掉进水软管内的水

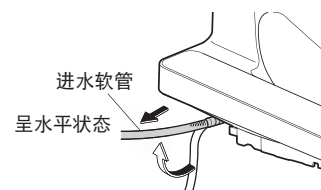

- (5) 放完水后，安装进水过滤装置

- 装入进水过滤装置后，用一字型螺丝刀确实拧紧

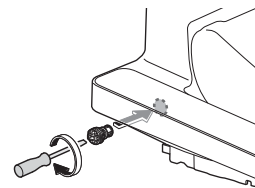

- (6) 打开配电箱的电源

4 确认本体操作部的电源指示灯已点亮

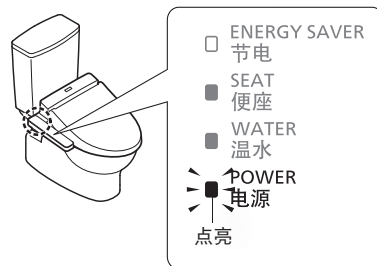

5 将温水温度、便座温度设定为“高” (第16页)

(为了保温)

- 作业后，预先关闭便座、便盖

再次使用产品时

- 请务必再通水。(第33页)

长时间不使用时

别墅等的卫生间长时间不使用时，请放掉里面的水。
(否则，会因水箱内的水变质而导致皮肤炎症等)

放水的方法

1 放掉便器水箱内的水
(第 32 页步骤 **1** **2**)

2 放掉配管内的水
(第 32 页步骤 **3** (1)-(5))

3 取下放水栓
• 从喷嘴附近出水 (约 90 秒)

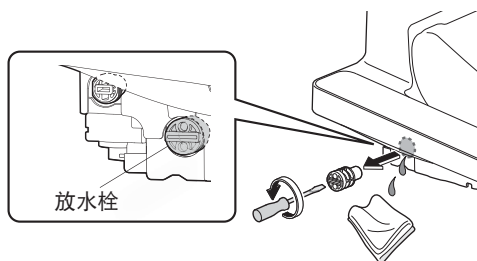

4 安装放水栓

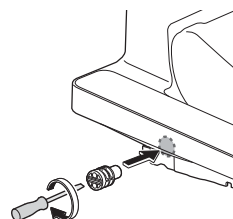

■可能冻结时

- 请采取措施，如在便器内的积水中放入防冻溶液等，使之不会冻结。
(请勿将防冻溶液直接冲走，使用前回收，进行丢弃处理。)

■再次使用产品时

- 请务必再通水。(后述)

再通水的方法 (放水后)

1 打开进水角阀
• 确认配管或本体上有无漏水

2 产品在没有接通电源前，
打开配电箱的电源

3 让喷嘴喷水
① 在按住便座右侧的状态下
② 按下本体操作部的 [臀部洗净] 按键，让喷嘴喷水约 2 分钟
(到喷嘴出水约需 1 分钟。请用纸杯等接住喷出的水)

■因残水被冻结而不出水时

- 请提高洗手间内温度，用浸温水后拧干的软布来温暖进水软管和进水角阀

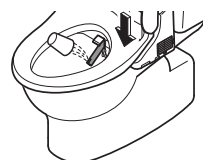

必要时

常见问题

首先试用第 34 至 37 页所述的处置方法。
仍然不能修复的话，请与经销店或东陶（中国）有限公司
联络。

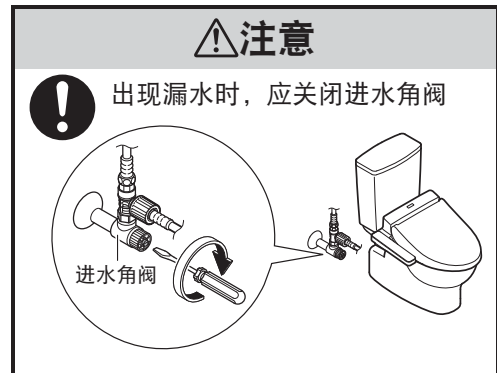

请先确认以下内容

电源指示灯亮了吗？

■ 电源指示灯闪烁吗？

→ 本体没有安装好。
请重新正确安装。(第 24 页)

■ 配电箱的电源接通了吗？

→ 确认是否停电或断路器是否处于
“断开”状态

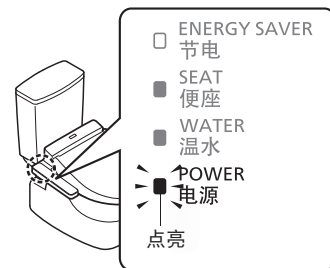

确认节电指示灯 是否点亮？

■ 点亮中表明正在节电中(第 18 页)，所以，本体会自动降低便座温度或切断加热器。

臀部、轻柔、下身洗净、喷嘴

| 现象 | 确认 | 参考页 |
|-------------------|---|---------|
| 喷嘴(洗净水)不出来的时候 | <ul style="list-style-type: none"> ● 冬季等温度低时, 为了准备将温水喷出, 即使按下本体操作部上的按键, 从喷嘴出水时可能还需要一段时间。 | — |
| | <ul style="list-style-type: none"> ● 是否连续就座2小时左右?(为了安全起见, 会造成不能操作的情况。) → 从便座上起身后重新入座方可使用。 | — |
| | <ul style="list-style-type: none"> ● 因其它地方在使用水或断水等的原因使进水压力显著降低时, 为了安全起见, 会造成功能停止的情况。 → 请关闭配电箱的电源, 大约10秒后再重新接通电源。 反复出现同样现象时→可能发生故障。请与东陶(中国)有限公司联系。 | — |
| | <ul style="list-style-type: none"> ● 着座感应器可能没有检测到有人就座。 → 请坐在便圈上时尽量靠后。 | 9 |
| | <ul style="list-style-type: none"> ● 是否使用便座、便盖盖罩或幼儿用辅助便座? → 请取下盖罩。每次使用后请将幼儿用辅助便座、柔和加高便座取下。  | 9 |
| 喷嘴出来, 但不出水/洗净水水势弱 | <ul style="list-style-type: none"> ● 是否断水? → 按下[停止]按键, 等待恢复进水。 | — |
| | <ul style="list-style-type: none"> ● 进水角阀是否关闭? | 12 |
| | <ul style="list-style-type: none"> ● 进水过滤装置是否被垃圾堵塞? → 请清扫进水过滤装置。 | 27 |
| | <ul style="list-style-type: none"> ● 水势设定是否在弱侧位置? | 13 |
| | <ul style="list-style-type: none"> ● 放水栓是否松动? → 请牢牢拧紧放水栓。 | 33 |
| 洗净水冷 | <ul style="list-style-type: none"> ● 温水温度的设定是否位于“关”或“低”? ● 进水温度或洗手间温度低时, 开始喷水时的温度可能较低。 | 16 — |
| 中途停止 | <ul style="list-style-type: none"> ● 连续使用臀部, 轻柔, 下身洗净功能5分钟时, 就会自动停止。 ● 着座开关是否不容易检测到? → 请深深地坐到便座上。如果在坐下的过程中抬了一下腰或座到了便座靠前的位置, 则着座开关不容易检测到, 可能会中途停止。 | — 9 |
| 喷嘴有水喷出 | <ul style="list-style-type: none"> ● 喷嘴附近时常会有水流出, 这是因温水箱内的水膨胀而流出的水。 | — |

必要时

常见问题

温风干燥 (仅限 TCF6632 型 / TCF6631 型)

| 现象 | 确认 | 参考页 |
|-----------|--|-----|
| 温风干燥的温度较低 | <ul style="list-style-type: none"> ● 本体操作部的设定温度是否较低? | 16 |
| 中途停止 | <ul style="list-style-type: none"> ● 连续使用 10 分钟后, 自动停止。 | — |
| | <ul style="list-style-type: none"> ● 着座开关是否不容易检测到? → 请深深地坐到便座上。如果在坐下的过程中抬了一下腰或座到了便座靠前的位置, 则着座开关不容易检测到, 可能会中途停止。 | 9 |

便座、便盖

| 现象 | 确认 | 参考页 |
|-----|---|-----|
| 便座冷 | <ul style="list-style-type: none"> ● 便座温度设定为“关”或是比较低的温度。 | 16 |
| | <ul style="list-style-type: none"> ● 节电指示灯 (橙色) 是否点亮? • 便座指示灯 (绿色) 也点亮时 → 正在节电中, 正在降低便座温度。坐到便座上后, 加热器会暂时接通, 便座温度上升。 • 便座指示灯熄灭时 → 在节电中便座加热器被关掉。坐在便座后便开始加热, 约 15 分钟后变温热。 | 18 |
| | <ul style="list-style-type: none"> ● 是否长时间着座? • 就坐约 20 分钟后, 温度会下降, 经约 1 小时后就会自动地关闭便座加热器。 → 从便座上起身后重新入座方可使用。 | — |
| | <ul style="list-style-type: none"> ● 是否在便座、便盖上放置了物品? → 请清除便座、便盖上放置的物品。 | — |
| | <ul style="list-style-type: none"> ● 着座感应器可能没有检测到有人就座。 → 请坐在便圈上时尽量靠后。 | 9 |
| | <ul style="list-style-type: none"> ● 是否没有套上便座、便盖罩? → 请取下盖罩。 | 9 |

节电

| 现象 | 确认 | 参考页 |
|---------|---|-----|
| 节电功能不动作 | <ul style="list-style-type: none"> ● 通过数日间所记忆的使用状况来决定节电时间段, 根据使用频率的不同也会有不启动节电功能的情况。 → 确认所用的节电方法。 | 18 |

除臭 (仅限 TCF6632 型 / TCF6631 型)

| 现象 | 确认 | 参考页 |
|---------|---|-----|
| 除臭效果不明显 | ● “除臭”功能是否设定在“关”位置? →请设定成“开”状态。 | 30 |
| | ● 坐在便座上也听不到除臭声时 →请坐在便圈上时尽量靠后。 | 9 |
| | ● 坐在便座上就会听到除臭声时 →请清扫一下除臭过滤网。 | 23 |
| 出现异常异臭 | ● 是否使用市售的芳香剂或除臭剂等? · 会使产品的除臭效果下降, 可能会产生异味。 →请去掉芳香剂或除臭剂。 | — |

其他事宜

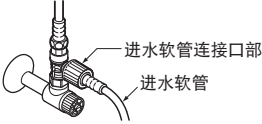
| 现象 | 确认 | 参考页 |
|----------------|--|---------------|
| 配管连接部漏水 | <p>● 如果连接部的螺母松动, 请用活动扳手等确实地拧紧螺母。</p> <p>但是, 进水软管连接口部请勿使用工具, 用手直接拧紧。</p>  <p>→漏水不止的时候, 将进水角阀关闭后, 报修。</p> | — |
| 本体松动 | <p>● 为了能让着座开关运作, 便座缓冲垫和便器之间有一定的缝隙。坐在便座上后, 便座下沉, 着座开关开启。</p> <p>● 固定本体的螺栓是否松动? →拆下本体后应确实地拧紧安装底板上螺栓。</p> | 9 24 |
| 本体发出异响 | <p><坐在便座上时></p> <p>● 发出进行预喷水准备的动作声响和向便器内喷洒水雾的声音。 →可改为“关”。</p> <p><使用后, 离开便器时></p> <p>● 会发出排空产品内部残留水的动作声响。</p> | 14 30 — |
| 人坐在便座上后感到便器内有风 | <p>● 为了让便器不易附着污垢, 人坐在便座上后, 向便器内预喷水。喷洒水雾时, 人可能会感到有风。 →可改为“关”。</p> | 14 30 |

必要时

规格

| 项目 | | TCF6632 型 | | TCF6602 型 | |
|--------|--------|--|---|------------------------------------|---|
| | | TCF6631 型 | | TCF6601 型 | |
| 额定电源 | | 交流 220 V 50 Hz | | | |
| 额定功率 | | 275 W | | 256 W | |
| 温水加热方式 | | 贮水式 | | | |
| 电源线长度 | | 1.2 m | | | |
| 防水保护等级 | | IPX4 | | | |
| 功能部 | 洗净装置 | 喷水量 | 臀部洗净 | 约 0.27-0.43 L/min < 水压 0.2 MPa 时 > | |
| | | | 轻柔洗净 | 约 0.27-0.43 L/min < 水压 0.2 MPa 时 > | |
| | | | 下身洗净 | 约 0.29-0.43 L/min < 水压 0.2 MPa 时 > | |
| | | 吐水温度 | 温度调节范围：关 / 约 35-40℃ | | |
| | | 水箱容量 | 0.64 L | | |
| | | 加热器功率 | 195 W | | |
| | | 安全装置 | 温度保险丝、温度过高防止器（自动复位双金属片）、空烧保护装置 | | |
| | 防逆流装置 | 真空开关 | | | |
| | 温风干燥装置 | 温风温度 [*] | 温度调节范围：约 30-55℃ | | — |
| | | 风量 | 约 0.27 m ³ /min | | — |
| | | 加热器功率 | 220 W | | — |
| | | 安全装置 | 温度保险丝 | | — |
| | 保温便座 | 表面温度 | 温度调节范围：关 / 约 28-36℃ < 节电时（待机温度）：约 26℃ > | | |
| | | 加热器功率 | 45 W | | |
| | | 安全装置 | 温度保险丝 | | |
| | 除臭装置 | 方式 | O ₂ 除臭 | | — |
| 风量 | | 约 0.16 m ³ /min | | — | |
| 消费电力 | | 约 5.3 W | | — | |
| 进水压力 | | 最低必要水压：0.05 MPa（流动时 10 L/min 以上）， 最高水压：0.75 MPa（静止时） | | | |
| 进水温度 | | 0-35℃ | | | |
| 使用温度 | | 0-40℃ | | | |
| 产品尺寸 | | --- [TCF6632 型 / TCF6602 型] 宽 480 mm × 长 523 mm × 高 188 mm --- [TCF6631 型 / TCF6601 型] 宽 480 mm × 长 531 mm × 高 188 mm | | | |
| 产品重量 | | 约 5 kg | | | |

※ 本公司于温风出口附近测出的温度

■ 抗菌（※ 细菌如未接触抗菌加工产品表面的话，抗菌力将无法发挥其作用。）

| | | |
|--------|--|------------------------------------|
| 抗菌效果 | 抑制产品表面的细菌生长。这是由 JNLA 认定试验所根据 JIS Z 2801 的抗菌性试验方法进行试验，其结果达到 JIS Z 2801 的抗菌效果标准。这一加工处理不代表具备防止感染、防污、防霉、防臭、防黏滑等附带效果。 | |
| 抗菌加工部位 | 抗菌加工 · 抗菌加工部位如下表： | |
| | 抗菌加工 | 抗菌加工部位 保温便座、便盖、喷嘴、 本体操作部（面板） |

| | |
|---------|------------------------|
| 抗菌剂种类 | 无机系 |
| 抗菌性能持续性 | 根据日本建材 · 住宅设备产业协会标准确认。 |
| 安全性 | 根据日本建材 · 住宅设备产业协会标准确认。 |
| 禁止事项 | 请勿使用酸性、碱性洗涤剂 |
| 操作注意事项 | 为使抗菌力发挥功效，请常保产品表面清洁。 |

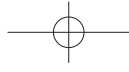

必要时

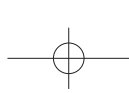

TOTO

保证书

本书是对所记载的内容进行免费修理的保证。在保修期内，如发生故障，请出示本保证书以要求维修。

| | | | |
|---------|--|----|----|
| 客户 | 姓名 | | |
| | 地址 | 邮编 | 电话 |
| 购买的专卖店名 | ① | | |
| 购买日期 | 年 月 日 | | |
| 型号 | 温水冲洗电子坐便器 TCF6632型 TCF6631型 TCF6602型 TCF6601型 | | |
| 执行标准 | GB4706.1-2005 GB4706.53-2008 GB17625.1-2012 GB17625.2-2007 GB4343.1-2009 GB4343.2-2009 | | |
| 保证期限 | 购买起一年内 | | |

★致客户

当您拿到此保证书时，请如实填写购买日期，购买的专卖店名称。因保证书不再另行发放，请认真保存切勿丢失。

(免费修理规定)

1. 当您按照使用说明书，标签上的注意事项正常使用时发生故障的情况下，在如表所记的时间内进行免费修理。
2. 在保证期内发生故障进行免费修理时，向专卖店或相关单位出示此保证书。
3. 因为馈赠品而无法在本保证书上记载专卖店名，而要求修理时，请跟本公司相关单位联系。
4. 即使在保证期内，以下的情况也要有偿修理。
 - a. 因使用不当，误操作引起的不良情况及不正当的修理，改造而造成的故障及损伤。
 - b. 在安装完毕后又再行移动而引起的故障及损伤。
 - c. 由火灾、地震、水灾、雷击、冰冻及其它的天灾地害，公害及气体灾害（硫酸气体）、盐酸、异常电压引起的故障及损伤。
 - d. 一般场所以外（如业务上的需要长时间的使用，或装设在车辆船舶上）使用所导致的故障及损伤。
 - e. 自来水管中的沉淀物或异物所导致的故障和损伤。
 - f. 使用地区的水质引起的故障和损伤。
 - g. 因淤积的沙土，污物而产生的使用不良及包装等易耗品的损伤。
 - h. 其他施工的失误所造成的损伤。
 - i. 无本保证书的情况。
 - j. 本保证书上无记入客户名称、专卖店名、购买日期、或者是对已记入的有改动。
5. 本保证书只在中国境内有效。（香港、澳门除外）
6. 本保证书不再发行，请认真保管，切勿遗失。

服务记录

| 年 月 日 | 服务内容 | 担当者 |
|-------|------|-----|
| | | |

※本保证书是对本书中已明记的时间，条件下进行免费修理的保证。因此，此保证书并不对客户于法律上的权力有所限制。对保证期过后的修理等问题有不明的，请咨询东陶（中国）有限公司。

※售后服务全国免费电话：8008209787

手机用户请拨打：4008209787

2014.10.27
D08893