

# TOTO

说明书

请务必和使用说明书一起妥善保管。

## 卫洗丽 washLET TCF4731C2CS · TCF4721C2CS

### <使用客户>

请阅览使用说明书时，  
将另一本「TCF4731CS」替换「TCF4731C2CS」  
「TCF4721CS」替换「TCF4721C2CS」来进行阅览。

另外，和TCF4731CS，TCF4721CS相比较，有区别的内容如下。

#### 对应页码【各部分名称】

- 卫洗丽的形状和便器的形状有区别。请参考下述【各部分名称】。

#### 对应页码【保养】

- 保养时，卫洗丽的拆卸方法有区别。请参考背面的【保养】。

#### 对应页码【常见问题】

- 进水软管的连接部形状不一样。配管连接部有漏水发生时，拧松连接部的螺母，用指定扳手拧紧。  
→漏水不止的时候，将进水角阀关闭后，报修。

### 各部分名称

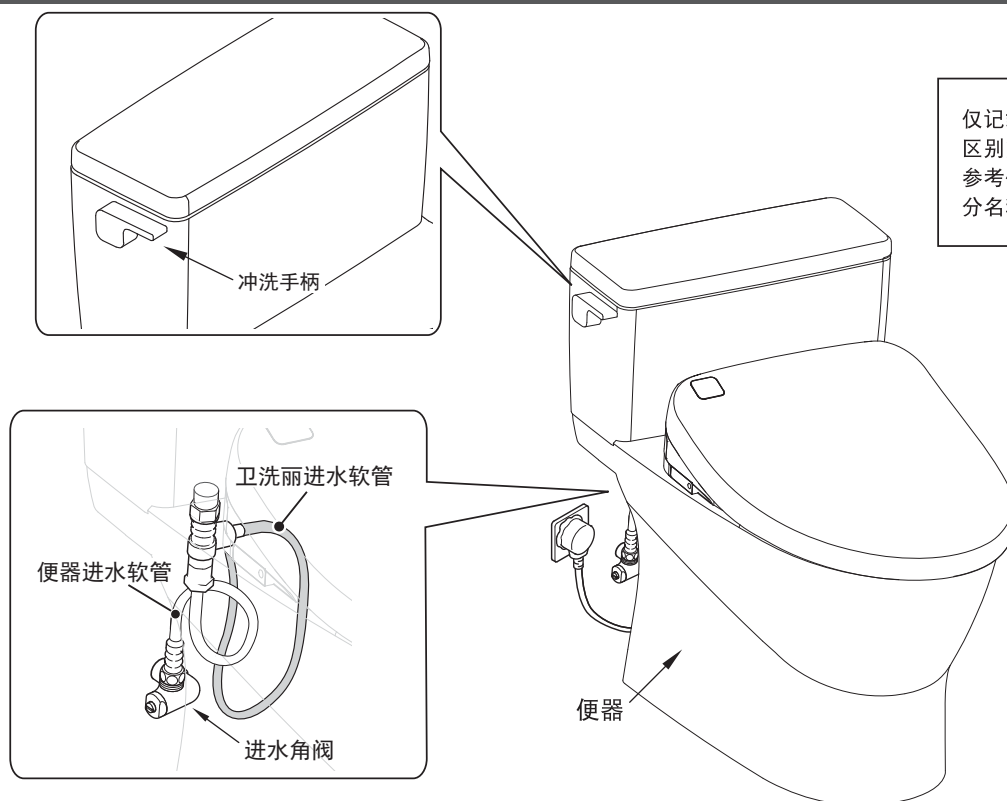

2015.1.29 D0G409X

卫洗丽本体和便器间缝隙的内容和使用说明书的内容有所差异，请参考下述内容。

## 【保养】卫洗丽本体和便器间缝隙部分（每月一回）

取下卫洗丽本体，可以对便器的上面和卫洗丽本体底面进行保养。



用浸水后拧干的软布

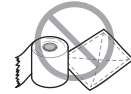

卫生纸等（导致损伤的原因）

如果不关闭配电箱的电源，会造成产品的误运作，也会是故障和漏电等情况发生的原因。

### 1 关闭配电箱的电源后，拆下卫洗丽本体

· 请勿硬拉产品（内有进水软管、电源线）

① 按住本体拆卸按钮，将卫洗丽本体向前拉出。

请勿过度拉出卫洗丽本体。  
（卫洗丽拉出过多可能会损坏产品。）  
（如不进行第②③步，将无法取下产品）

<从上看到的图>

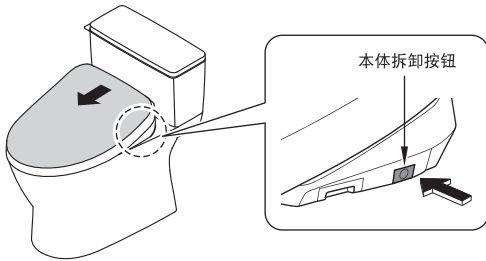
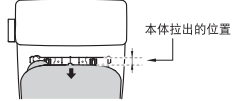

② 将隐蔽盖取下后，按住拆卸按钮稍许抬起卫洗丽本体，将卫洗丽本体顶部边缘和安装底板上端边缘对齐。

<从上看到的图>

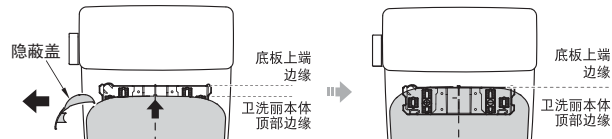

③ 垂直抬起卫洗丽本体，此时卫洗丽本体反面的线条与安装底板后部的线条相合。

· 防止电源线被夹住。  
· 请勿强行弯曲卫洗丽进水软管。

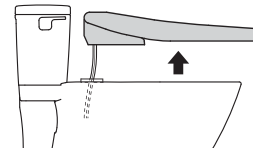

### 2 清扫缝隙部

· 请用软布沾上稀释后的厨房用中性洗涤剂后擦拭卫洗丽，随后用清水擦拭干净，以免将洗涤剂残留在卫洗丽本体上

### 3 安装卫洗丽本体

安装后，将卫洗丽本体稍微向安装者自身方向拉动，以便确认产品不会脱离

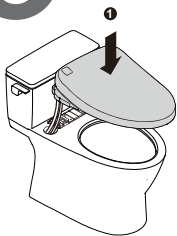

① 抬起卫洗丽本体，将其垂直放下的同时将进水软管与电源插头收纳进便器中。

· 防止电源插头被夹住。  
· 请勿强行弯曲卫洗丽进水软管。

②-① 稍稍抬起卫洗丽本体。  
<从侧面看到的图>

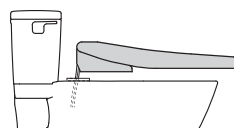

②-② 稍稍抬起卫洗丽本体，使卫洗丽本体背部凸起与安装底板的凸起处相合。

<从上看到的图>

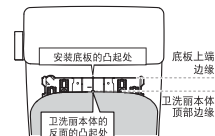

②-③ 安装上隐蔽盖  
<从侧面看到的图>

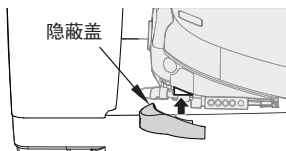

②-④ 将卫洗丽本体反面的线与安装底板的后部相合，并插入安装底板中。

<从上看到的图>

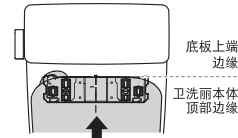

③ 将卫洗丽本体插入安装底板，直到听到“咔嚓”声为止。  
（安装后，轻拉，确认其不会脱离）

#### 注意

! 请将卫洗丽本体确实地卡入安装底板上，直至听到「咔嚓」声为止  
（可能会使卫洗丽本体脱离掉落，导致人身伤害。）

### 4 打开配电箱的电源后，确认本体操作部的电源指示灯是否点亮

电源指示灯	状态
点亮	安装状态良好
灯灭	按下「电源开/关」按键，以确认指示灯能否点亮
闪烁	安装不良→重新安装

