

TOTO

使用说明书 附保证书

智能全自动电子坐便器

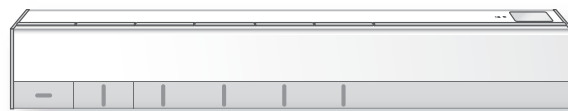

NEOREST

TCF9786WGS (CES9786 型)

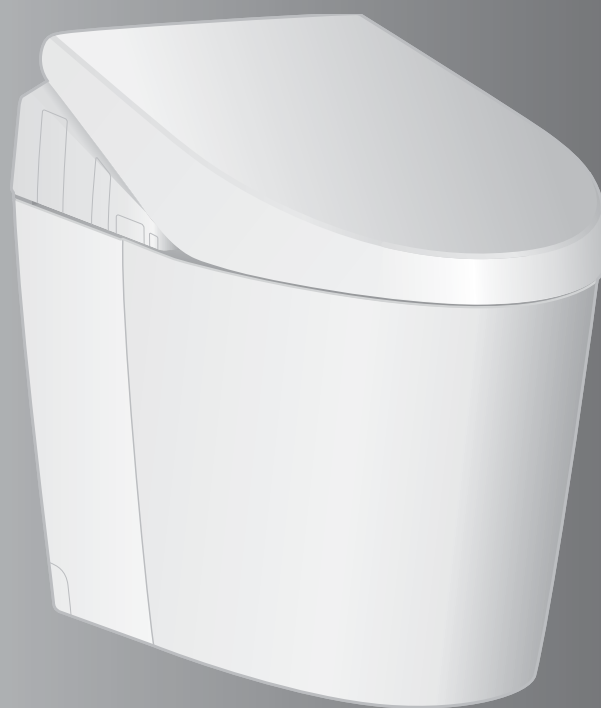

■ 首先对您能选购本公司产品表示我们最诚挚的谢意。
请仔细阅读本说明书后正确使用。

■ 本说明书内附有保证书,故请妥善保管,并在必要时取出阅读。

您的产品可使用的功能？

机型名称
·
型号

<关于产品型号>

本体 + 便器 = 整套产品型号
TCF○○○○ CW○○○ CES○○○○

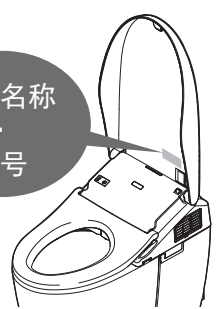

功能		机 型	参 照 页
		型 号	
		TCF9786WCS	
基本功能	洗净方式	臀部洗净	●
		臀部轻柔洗净	●
		下身洗净	●
		下身护理洗净	●
	改变洗净方式	洗净位置调节	●
		水势调节	●
		摆动洗净	●
		按摩洗净	●
	干燥	温风干燥	●
	改变温度	温度调节	●
清洁功能	用干净的除菌水保持洁净状态	喷嘴除菌	●
		便器除菌	●
	祛除异味	除臭	●
便利的功能	冲水	用遥控器冲洗便器	●
		自动便器冲洗	●
	打开或关闭	遥控开/关便座	●
		自动便盖开闭	●
	照明灯	柔和照明	●
	便座加热	保温便座	—
	节电方法	定时节电	●
自动节电		●	
保 养	便器清扫	●	
	清扫	●	
	便盖装卸	●	
	喷嘴清扫	●	
	抗菌	●	

清洁工作的好帮手

干净的洗手间

通过“干净的除菌水”，保持便器的清洁。

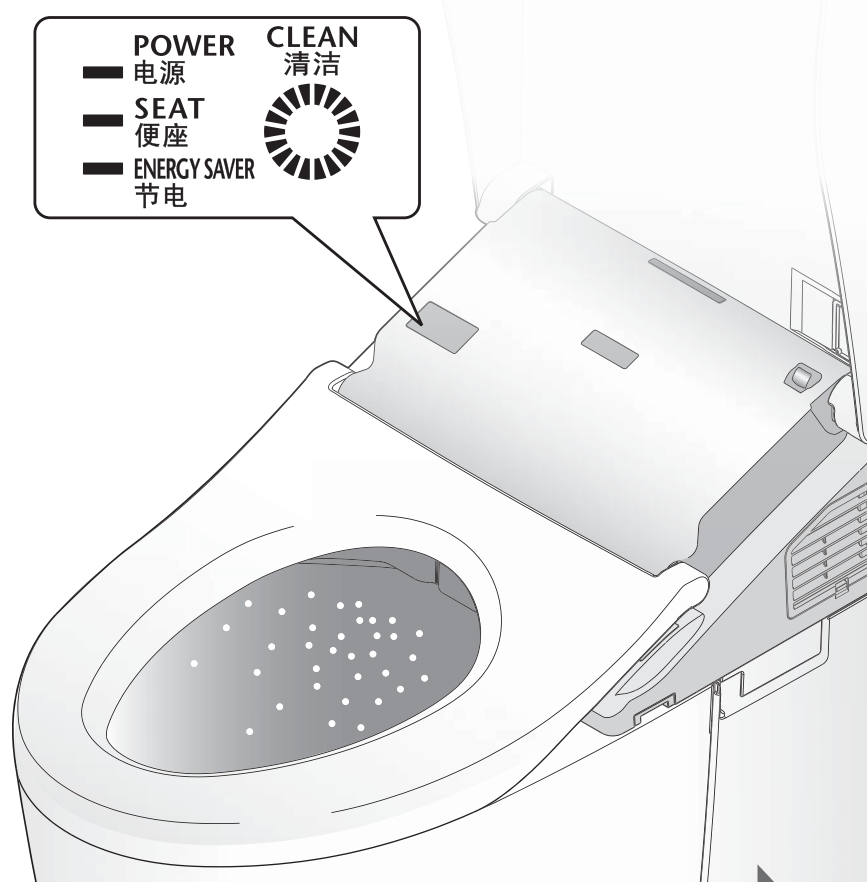

可自动地启动清洁功能。
(详情请参照第 18、19 页)

接近~坐下

- 为了使污垢不易附着在便器内，对便器进行预喷水处理。
- 就座后即可开始除臭。

起身

- 用干净的除菌水来清洁喷嘴。
(喷嘴伸出缩回)

离开

- 为了保持便器的清洁状态，对便器喷洒干净的除菌水。

目录

安全注意事项	4	使用前
使用注意事项	9	
各部分名称	10	
准备	12	

基本使用方法	14	使用方法
自动功能(清洁)	18	
除臭/喷嘴除菌/便器除菌/ 喷雾除菌用照明/清洁指示灯		
自动功能(便利的功能)	20	
自动便器洗净/自动便盖开闭/柔和照明		
温度调节	22	
节电功能	24	



本体	28	维修保养
便器	29	
便器清扫		
本体和 便器间缝隙部分	30	
本体和 便盖间缝隙部分	31	
进水过滤装置	32	
除臭过滤网	34	
喷嘴	35	
喷嘴清扫		
进水过滤装置(便器部)	36	

变更设定	38	必要时
以下情况时	50	
● 因停电无法进行冲水 处理时	50	
● 无法用遥控器进行操作时	50	
● 采取防止冻结的措施时	51	
● 长时间不使用时	54	
常见问题	55	
规格	63	
保证书	封底	



安全注意事项



请在认真阅读“安全注意事项”后正确使用，此处列出的注意事项是与安全相关的重要内容，请务必遵守。

标志及其含义

	警告	表示如果无视此标志而误操作时，有可能造成人员重伤或死亡。
	注意	表示如果无视此标志而误操作时，有可能造成人身伤害或财产损失。



下列标志是为了表示使用产品时的重要安全注意事项而使用的。

标志	含义
	此图表示不可行，“禁止”之意。
	此图表示必须“强制”实行的内容。

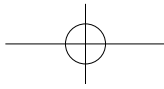
 警告	
	<p>请勿用湿手插拔电源插头</p> <ul style="list-style-type: none">• 否则可能会引起触电。 <p>请勿将水、热水或洗涤剂浇于本体和电源插头上</p> <ul style="list-style-type: none">• 否则可能会导致火灾、触电、发热或短路。• 否则可能会因产品破损而导致受伤或室内渗水。 <p>绝对不能分解、修理、改造本产品</p> <ul style="list-style-type: none">• 否则可能会导致火灾、触电、发热或短路。 <p>请勿安装在车辆、船舶等移动体上</p> <ul style="list-style-type: none">• 否则可能会导致火灾、触电、短路或故障。• 否则，便座、便盖、本体会因脱离掉落而受到损伤。 <p>NEOREST发生故障时，请勿继续使用</p> <p>以下情况时，请断开配电箱电源。并关闭进水角阀停止供水。</p> <p>所谓故障...</p> <ul style="list-style-type: none">- 从配管、产品内部向外漏水- 产品有裂缝或破损- 出现异常声音和异臭- 产品冒烟- 产品异常发热- 便器堵塞- 便器缓冲垫脱落 <ul style="list-style-type: none">• 无视产品故障仍继续使用的话，可能会导致火灾、触电、发热、短路、受伤或室内渗水。



警告

	<p>请勿使用水管进水或可以饮用的井水(地下水)以外的水源以及海水</p> <ul style="list-style-type: none"> • 否则可能会导致皮肤炎症等或发生故障。 <p>打雷时, 请勿触摸电源插头</p> <ul style="list-style-type: none"> • 否则可能会引起触电。 <p>请勿将进水软管碰触到电源插头或插座</p> <ul style="list-style-type: none"> • 否则可能会因结露等而导致火灾、触电、发热、短路。 <p>请勿损坏电源线或电源插头</p> <p>切勿用力摔、拉扯、扭转、强行弯曲、刮伤、加工、加热、上置重物、捆扎、夹住</p> <ul style="list-style-type: none"> • 产品损坏的情况下继续使用, 可能会引起火灾、触电、发热、短路。 <p>请勿使用有松动或故障的电源插座</p> <ul style="list-style-type: none"> • 否则可能会引起火灾、短路。 <p>请在规定范围内使用电源插座及排线用具</p> <ul style="list-style-type: none"> • 排线超出插座规定时, 可能因发热而导致火灾。 <p>请勿使用指定电源(交流 220V、50Hz)以外的电源</p> <ul style="list-style-type: none"> • 否则可能会导致火灾、发热。 <p>请勿将手指或其他物品放入或堵塞温风出风孔</p> <p>请勿将物品或衣物置于或覆盖出风孔</p> <ul style="list-style-type: none"> • 否则可能会造成烫伤、触电或配件烧毁。 <p>请勿令香烟等火种接近产品</p> <ul style="list-style-type: none"> • 否则可能会造成火灾。
	<p>注意低温烫伤</p> <ul style="list-style-type: none"> • 保温便座使用不妥当, 可能会导致发生低温烫伤。 长时间坐在便座上的话, 请将便座的温度调节设定为“关”状态。 以下情况在使用保温便座功能、温风干燥时, 请将便座的温度调节设定为“关”状态, 将温风的温度调节设定为“低”。 - 儿童、老人等不能自行将温度调节至适合程度的人 - 病人、残疾人等行为能力有所障碍的人 - 服用了有催眠效果的药物(安眠药、感冒药等)、深度饮酒、过度疲劳的嗜睡人群 <p>本产品属电器产品, 故请勿安装在容易被水泼到或者是湿度高的地方。在浴室使用时, 请安装换气扇或换气口使浴室保持良好的空气流通</p> <ul style="list-style-type: none"> • 否则可能会引起火灾或触电。 <p>NEOREST 必须连接冷水管</p> <ul style="list-style-type: none"> • 否则可能会烫伤或机器故障。 <p>请务必正确接地</p> <ul style="list-style-type: none"> • 如果未进行接地处理, 可能会引起触电。 这里所说的接地处理是指接地电阻在 100Ω 以下, 配电盘的接地线使用直径 1.5mm 以上的铜线。 ※ 安装接地线时, 请委托安装公司进行。

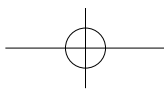

安全注意事项 (继续)

警告

确认使用的插座是否通过正确的接地处理(3孔插座)

- 否则可能会因故障或短路而导致触电。

电源配线用插座请务必按照如下规定设置

- 否则可能会引起火灾或触电。
 - a. 插座的回路请使用高感度、快速型漏电开关(额定感应电流15mA以下)或用绝缘变压器(1.5kVA以上, 3kVA以下)进行保护。
 - b. 根据国家规定的相关法规, 预先确保插座的安装位置, 并尽可能远离浴缸。
※ 请确认上列所述的a、b项的配线工程已经完成。否则, 请立即委托工程承包商进行配线施工。

请务必将电源插头牢牢地插入插座中

- 否则可能会导致火灾、发热或短路。

请确认电源插头已使用硅胶进行了防水处理

- 如果未进行防水处理, 可能会引起火灾或触电。
※ 防水处理时, 请委托安装公司进行。

拔下电源插头时, 切勿拿住电源线, 应拿住电源插头

[请勿拿住电源线拉下电源插头]

- 否则可能会因电源线破损而导致火灾或发热。

如果电源软线损坏, 为了避免危险, 必须由制造商的维修部或类似部门的专业人员更换

在保养或点检时, 请务必关闭配电箱的电源

- 否则可能会造成触电或配件烧毁。
※ 不包括“喷嘴清扫”、“便器清扫”功能时。

残障人士及经验或常识缺失的人士(包括儿童)需要在专人监护下使用本产品

- 否则可能会引起烫伤、触电、火灾、人员受伤。

请勿让儿童玩耍本产品

- 否则可能会引起烫伤、触电、火灾、人员受伤。

注意

使用前



请勿在主体松动的状态下使用

- 否则可能会使主体脱离掉落，导致人身伤害。

切勿触摸破损部

- 否则可能会引起触电或导致受伤。请尽快更换。

请勿强力撞击本产品，请勿将重物放在或人站在便座、便盖、本体上

- 否则可能会使产品破裂、主体脱离掉落，导致人身伤害。
- 否则可能会因产品破损而导致受伤或室内渗水。

不要抓住便座、便盖向上提拉本产品

马桶上放有物品时，不要向上提便座及便盖

- 否则可能会使主体脱离掉落，导致人身伤害。

保养塑料部分（本体等）及进水软管时请使用厨房用清洗剂（中性），请勿使用以下物品

〔厕所用清洗剂、住宅用清洗剂、汽油、香蕉水、去污粉以及尼龙刷子等〕

- 否则可能会损伤塑料件，使之形成裂纹造成人身伤害或故障。
- 否则可能会损伤进水软管造成漏水。

为了防止突然漏水，请勿在打开进水角阀的状态下拆下进水过滤装置

- 否则可能会造成水喷出。

（请参照第 32 页所述的进水过滤装置的清扫方法）

请勿弯折、损伤进水软管

- 否则可能会引起漏水。

请勿将热开水倒入便器中

- 否则可能会因便器破损而导致受伤或室内渗水。

请勿用便器冲洗除了污物（大、小便）及卫生纸以外的东西或大量的卫生纸

- 否则可能会因便器堵塞、污水外溢而导致室内渗水。

操作清扫用提升杆时，请勿将手指放入本体与便器之间

请勿在主体提升的状态下使用

安全注意事项 (继续)

注意

漏水发生时，请务必关闭进水角阀

外部气温低于0°C时，为了防止因冻结而损坏配管或软管，应采取防冻措施

- 进水软管冻结时，可能会损坏本体或配管而导致漏水。
- 为了防止因寒冷时期的冻结而损坏配管或软管，应做好室温调节工作。

长时间不使用NEOREST时，请务必排出本体、进水软管内的水，并关闭配电箱的电源

- 再次使用时，请先通水，然后再使用，否则可能会因水变质导致皮肤炎症等。(请参照第53页所述再通水的方法)
- 一直处于打开电源的状态时，可能会导致火灾或发热。

安装进水过滤装置时，请务必确认是否牢牢地拧紧到正确位置

- 如不牢牢拧紧，可能导致漏水。

便器堵塞时，断开配电箱的断路器，清除堵塞物

- 否则可能会因自动便器洗净功能启动，使污水外溢而导致室内渗水。
- 使用市售的除堵塞工具清除堵塞物。

小便后也应冲洗便器

- 否则可能会因洗净不良或便器堵塞、污水外溢而导致室内渗水。

用拧干的抹布将飞溅在地板上的小便、露水、洗涤剂、水等擦干净

- 否则可能会导致地板的污痕或腐蚀。

使用注意事项

■为了防止误操作

- 请勿遮盖人体检测感应器以及遥控器信号接收、发送部。

— <人体检测感应器> —

人体检测感应器有2种。

- 人体检测感应器A可检测热量变化。
 - 夏天等室温超过30°C时，有可能发生感应器感应不到的情况。
 - 阳光直射感应器或洗手间内安装有取暖设备时，受热的影响，有可能发生感应器误感应，导致自动便盖开闭等功能自动启动。
 - 洗手间门打开时，有可能感应到从洗手间前面及边上经过的人。
- 人体检测感应器B用于检测站在便器前面的使用者。
 - 如下图所示，人体检测感应器B会释放出红外感应线。只要人体进入感应范围，感应器就会检测出。
 - ※儿童等使用时，有可能发生感应器感应不到的情况。

人体检测感应器 A



人体检测感应器 B

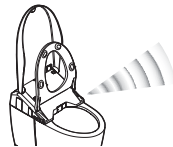

— <关于着座开关> —

- 坐在便座上，接通着座开关，各功能可以使用。（着座开关接通，会有“喀噠”的声音。）

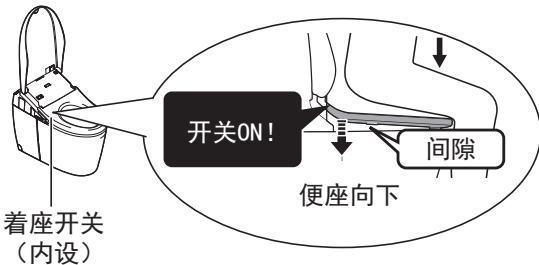

着座开关
(内设)

- 请坐在便座上时尽量靠后。
 - 若坐得太浅，有可能无法接通着座开关。

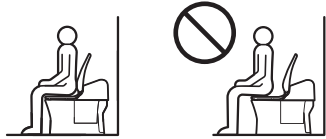

须知

- 体重轻的儿童在使用时，接通着座开关会比较困难。
- 因为便座是上下移动的构造，所以便座缓冲垫和便器间设计有间隙。

■为了防止划伤破损!

- 请用浸湿的软布等擦拭本体、遥控器等塑料部分

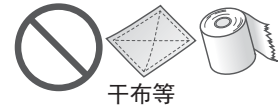

- 请勿向后靠在便盖上



■为了防止故障!

- 如有可能出现打雷的情况时，请务必事先关闭配电箱的电源
- 便座、便盖上不能套上市售的罩盖（否则可能会造成人体检测感应器或着座感应器不能正常检测）

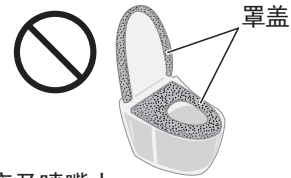

- 请勿将小便尿在本体、便座及喷嘴上（否则会导致故障或出现粉红色和茶色等的污渍）
- 请勿强力撞击或用力压在遥控器操作部上
- 使用厕所用洗涤剂清扫便器内时，应在3分钟内将其冲洗干净，随后将便座、便盖处于打开状态
 - 请将残留在便器内的洗涤剂擦干净（否则，洗涤剂中的汽化气体会进入本体而导致故障）
- 请避免阳光直射（否则会因变色或保温便座的温度不均匀、遥控器的动作不良以及温度变化而导致NEOREST误动作）
- 请在远离NEOREST的地方使用收音机（可能会干扰收音机电波产生杂音）
- 便座上放置幼儿用辅助便座·柔和加高便座等时，使用后请取下（在一直安装的状态下使用时，可能会导致部分功能不能使用的情况）
- 请勿撞击遥控器（故障原因）
为避免遥控器掉落，不使用时，请将遥控器挂在遥控器托架上。请勿被水淋湿。

使用前

各部分名称

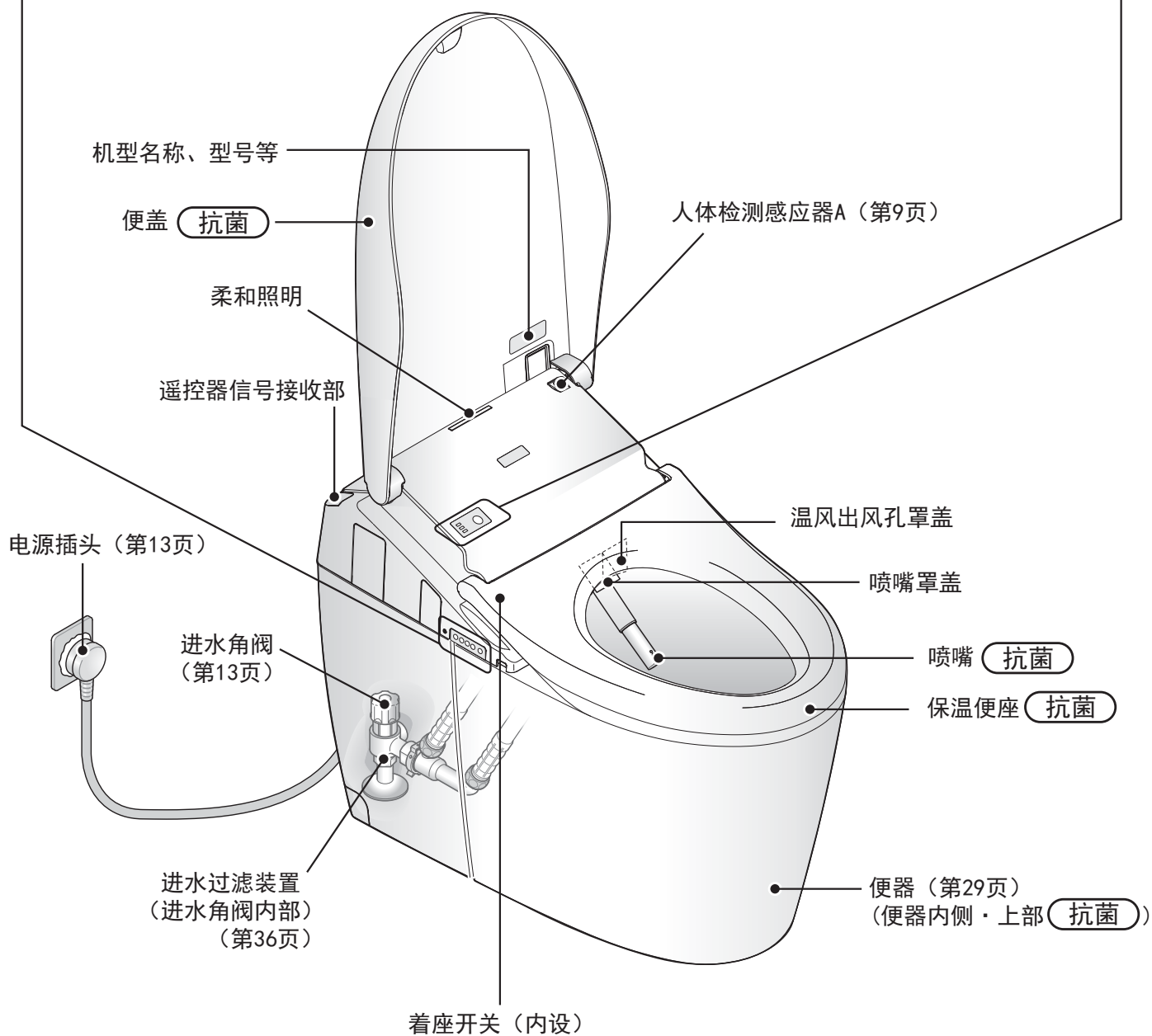
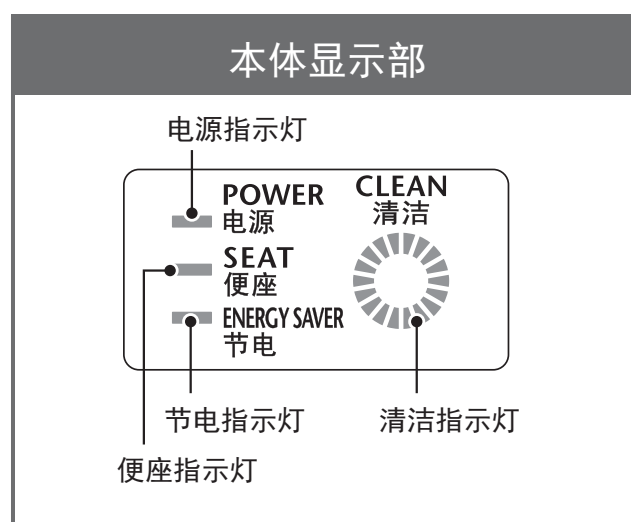
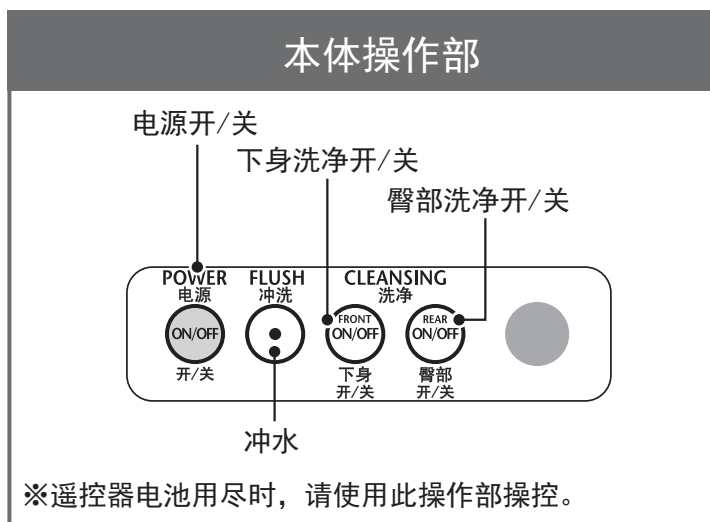

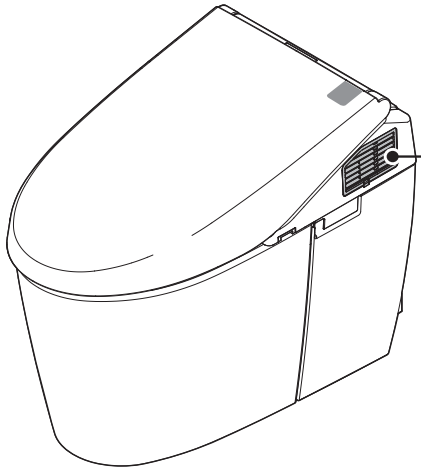

本体右侧面

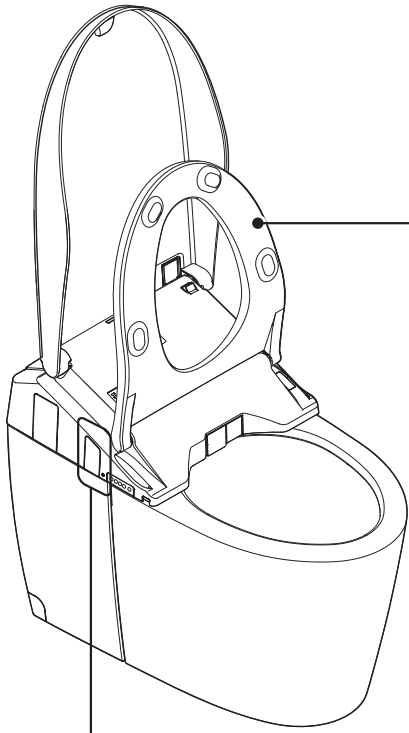
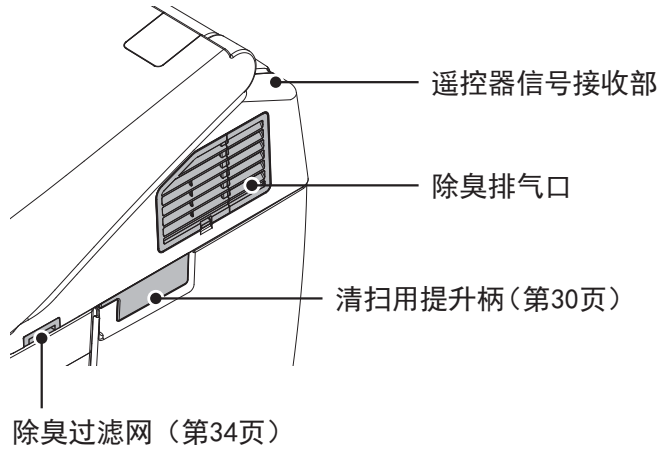

本体左侧面

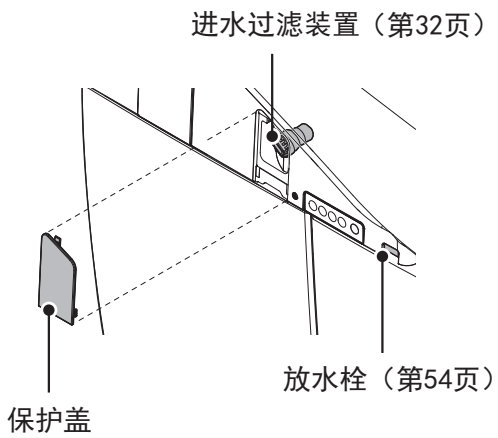

便盖·便座背面

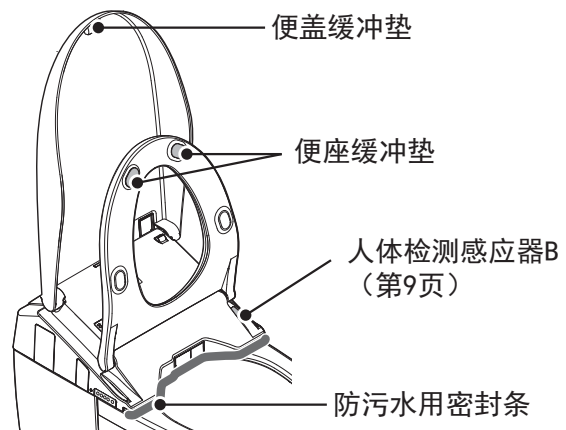

准备

初次使用时



1. 装入干电池

1 从遥控器托架上取下遥控器

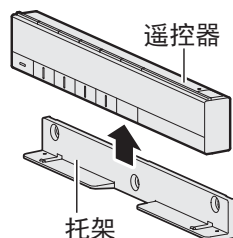

2 打开遥控器背面的电池盖，正确装入2节5号干电池

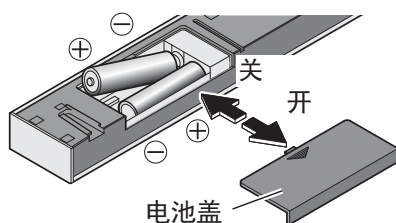

- 正确装入干电池后，遥控器背面的显示画面中会显示温度等级
- 遥控器按键未使用时间达到1分钟以上时，显示会消失



3 将遥控器装回遥控器托架

■关于干电池

- 请务必使用碱性干电池。为了防止干电池的破裂或漏液，请务必遵守下列事项。
 - 更换时，请务必使用同品牌的两节新干电池。
 - 长时间不使用遥控器时，请务必取出遥控器内的干电池。
 - 请勿使用充电式干电池。

遥控器已经被固定住时(防盗)

1 拆下遥控器固定部的螺栓(左右两处)

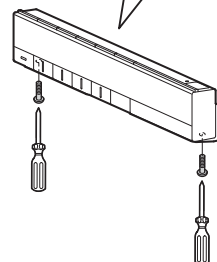
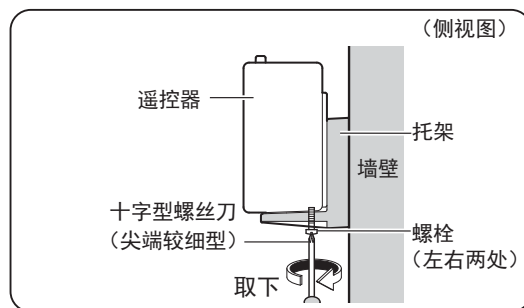

2 从遥控器托架上取下遥控器

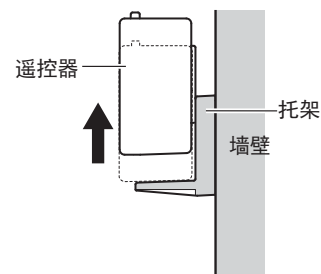

■再次固定时

- 拧紧螺栓(左右2个)固定
(请勿过度拧紧, 否则有可能损坏遥控器托架)

2. 打开电源

- 1 打开配电箱的电源
 •喷嘴一旦伸出后即会自动收回

- 2 确认本体显示部上的电源指示灯是否“点亮”
 •不点亮时,按下「电源开/关」按键即可点亮

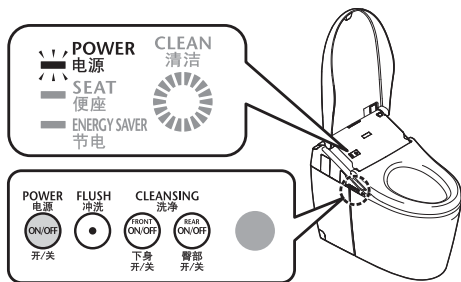

将电源设置成“关”

- 请按下[电源开/关],将电源设置成“关”。
 •电源指示灯会熄灭。

3. 打开进水角阀

- 1 拆下保护盖

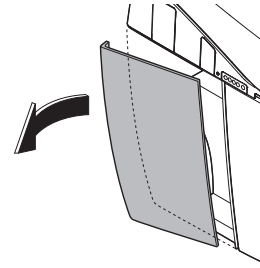

- 2 完全打开进水角阀
 <从地板面进水之场合>

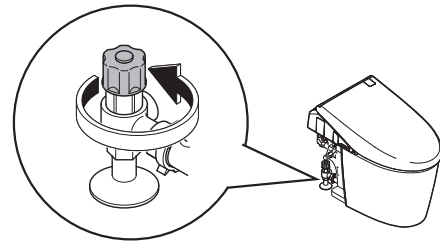

<从墙壁面进水之场合>

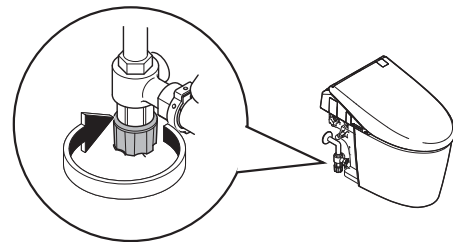

- 3 安装保护盖
 •保护盖的安装必须于便器的上面和侧面吻合,安装后不能有间隙。

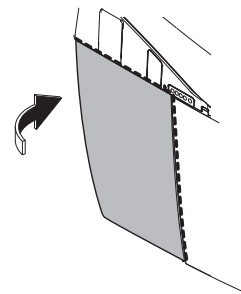

基本使用方法

按下遥控器的按钮，本体接收到信号后，会响起电子音。

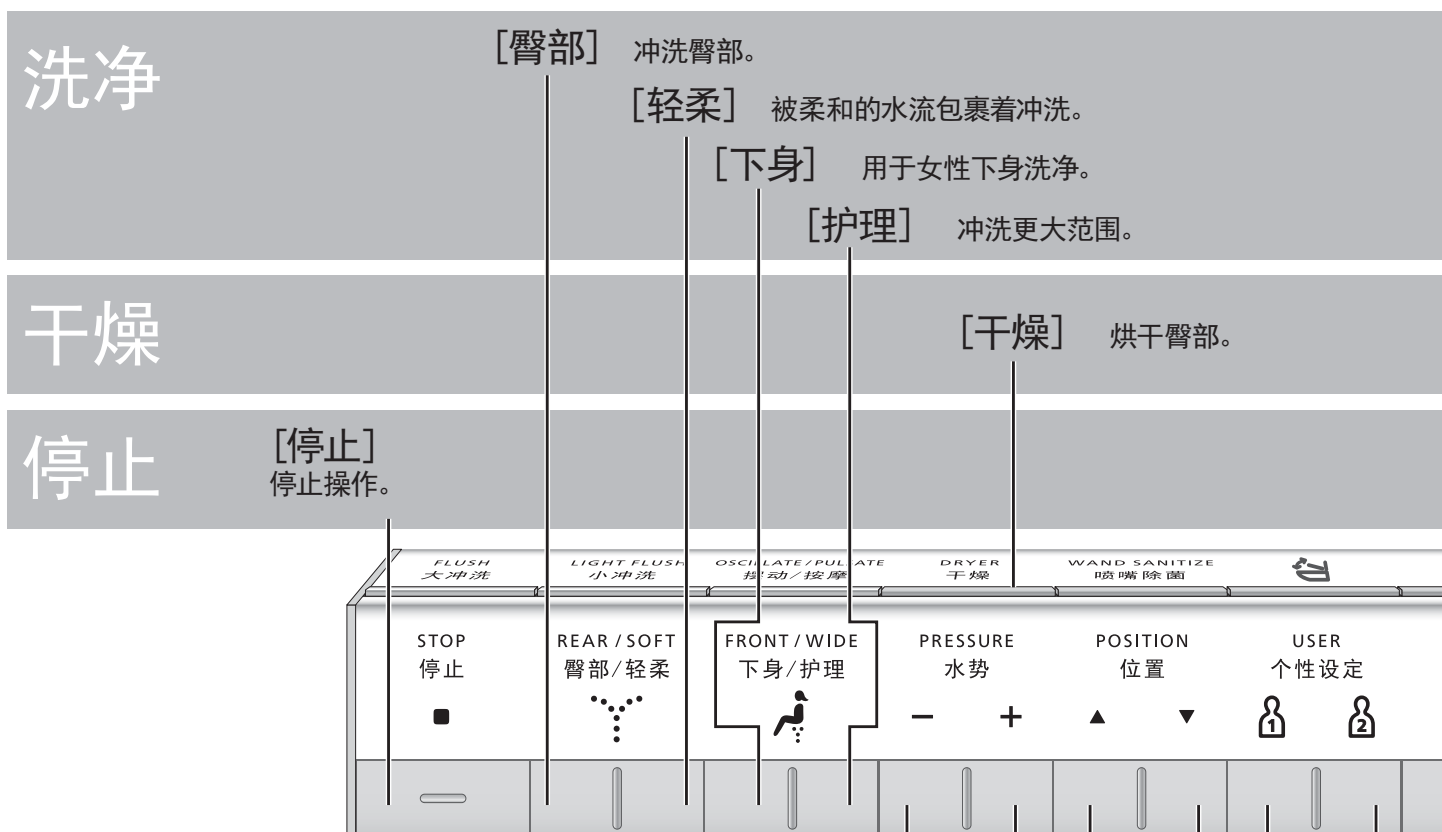

[水势]

- 可调节5档水势。（[-]弱、[+]强）
- 按下洗净按键，就返回到标准位置（第3档）。
- 不返回到标准位置时（第48页）

[位置]

- 可调节5档洗净位置。（[▲]向前，[▼]向后）
- 按下洗净按键，就返回到标准位置（第3档）。
- 不返回到标准位置时（第48页）

[摆动/按摩]

每按下一次按键，就可以切换设定内容。

- (1) 摆动洗净：喷嘴向前后移动，扩大洗净范围
- (2) 按摩洗净：用强弱水势洗净
- (3) 同时进行摆动洗净和按摩洗净
- (4) 关

须知

- “臀部洗净”、“轻柔洗净”、“下身洗净”以及“下身护理”使用中时，按下按键即可使用的功能如下。

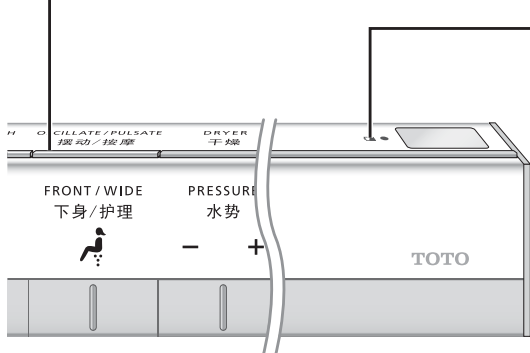

电池用尽预告灯（第50页）

个性设定

[个性设定1] / [个性设定2]

可保存您所喜好的“洗净位置”、“水势”、“温水温度”的设定。

- 保存设定内容时
洗净中，根据您所喜好的“洗净位置”、“水势”、“温水温度”，按下 [个性设定1] 或 [个性设定2] 2秒以上
- 使用时
按下 [个性设定1] 或 [个性设定2] 后，再根据自己需要按下洗净按键

用遥控器进行便器冲洗或开闭便盖、便座时

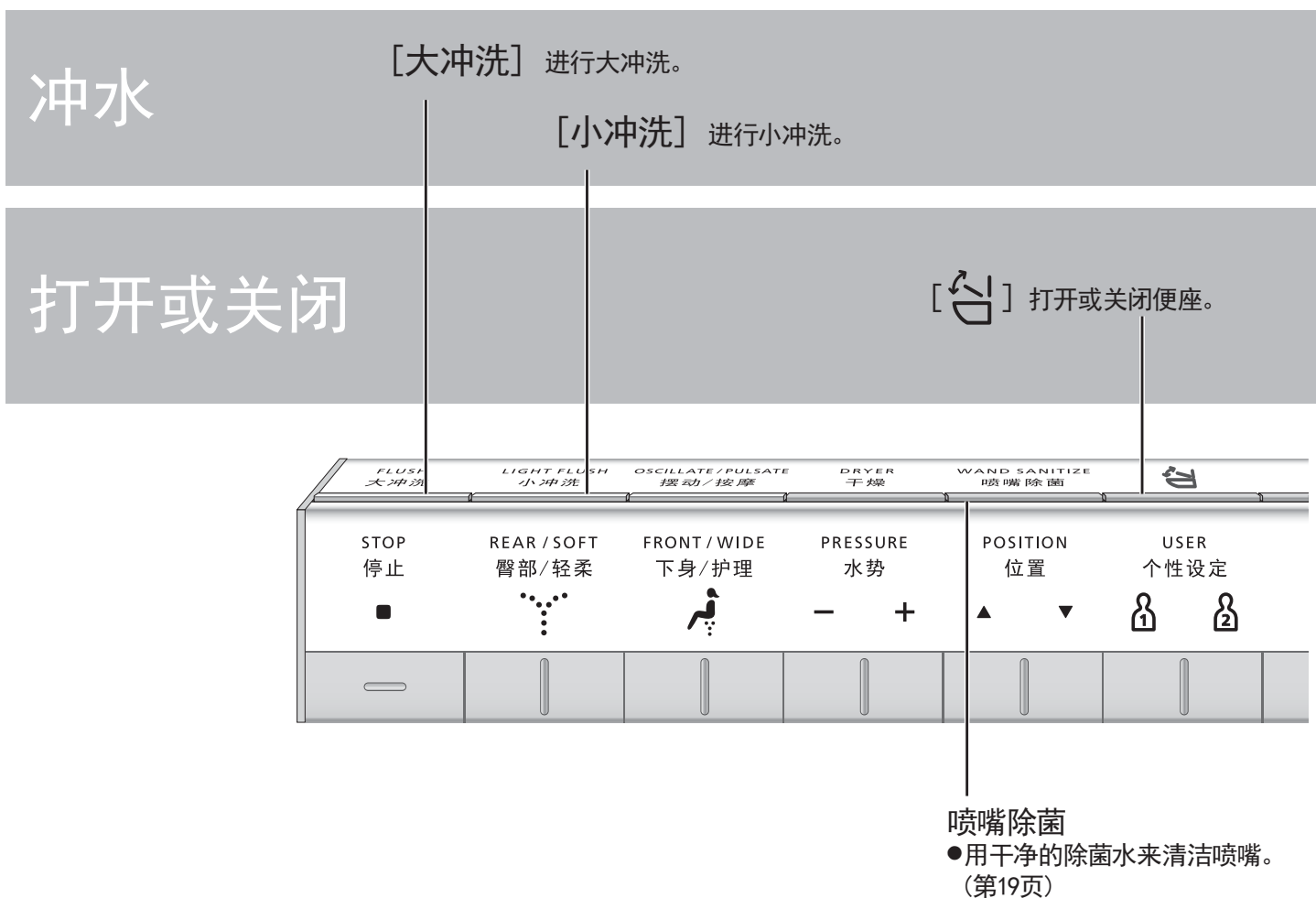

使用方法

遥控器背面



基本使用方法

关于菜单画面

操作简单，设定轻松！

通过遥控器可设定内容
一览。

●详细说明请参阅相关页面。



遥控器背面

菜单 / 返回按键

▲▼ : 选择项目

◀▶ : 选择设定

● : 确定

显示画面中的
项目数

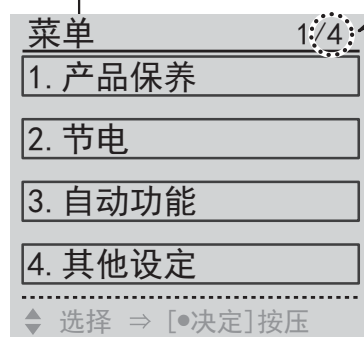



第1层	第2层
-----	-----

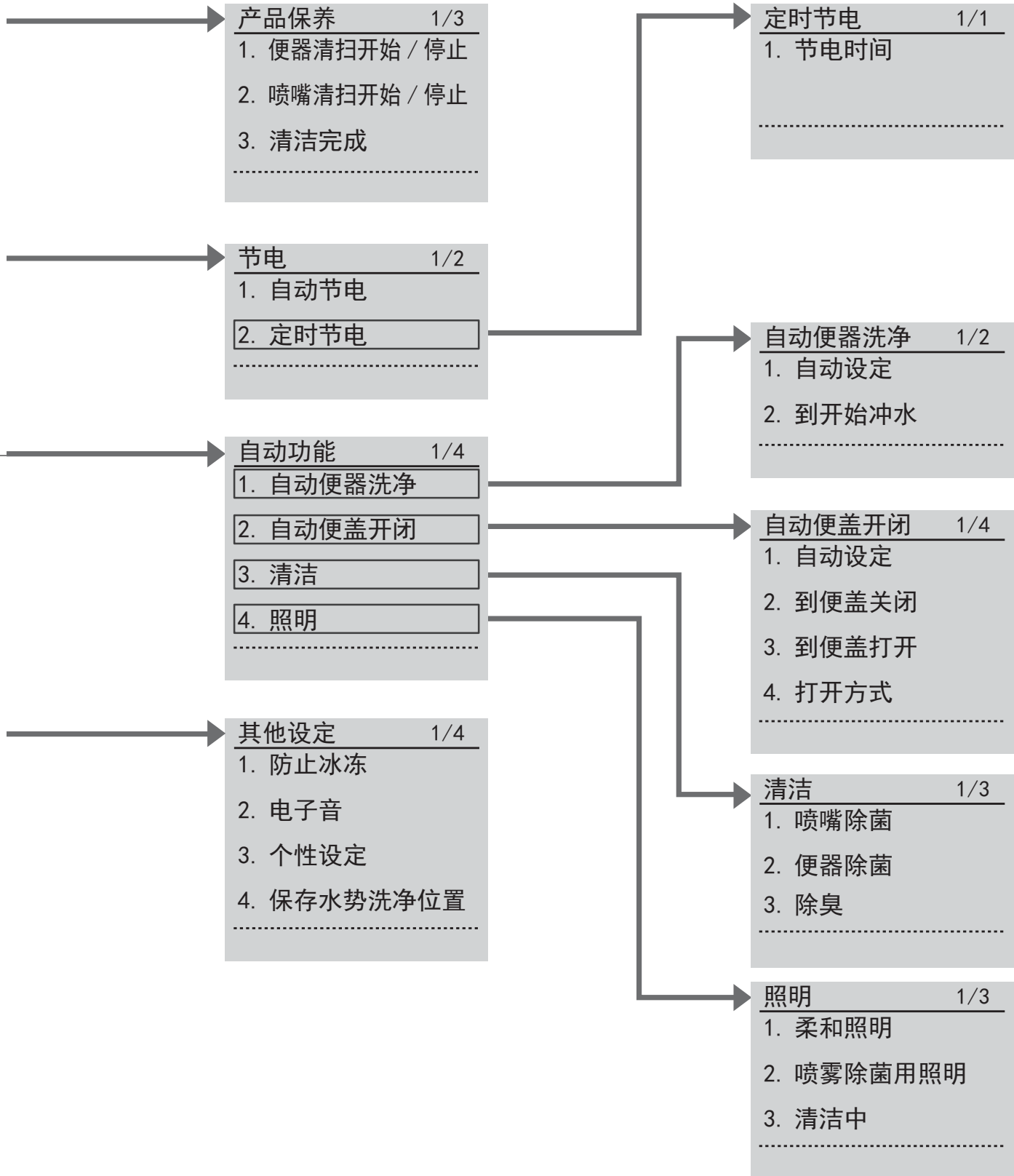

使用方法

自动功能 清洁

平时可用干净的除菌水*来自动洗净喷嘴和便器。

接近

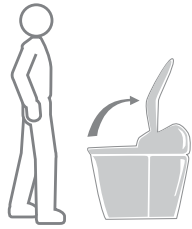

就座



起身



除臭

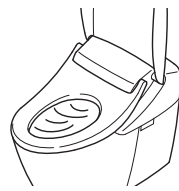

除臭自动开始

停止除臭功能
→约2分钟后会自动停止

用干净的除菌水*
来自动清洁喷嘴
喷嘴除菌

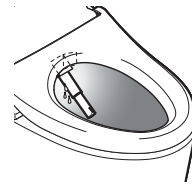

自动地清洁喷嘴
(约25秒后伸出喷嘴, 从喷嘴的根部流出干净的除菌水*)
(仅限于使用洗净功能时)

用干净的除菌水*
来自动洗净便器
便器除菌

预喷水处理
(对便器内喷洒水雾, 使污垢不易附着。)

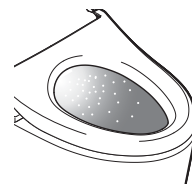

除菌水喷雾处理
(喷嘴自动清洁结束后, 将干净的除菌水*喷洒在便器内。)

喷雾除菌用照明

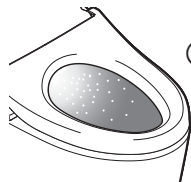

(预喷水处理中点亮)

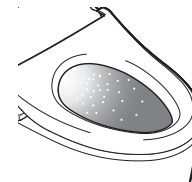

(喷嘴除菌过程中, 除菌水喷雾处理过程中点亮)

清洁指示灯



(点亮)

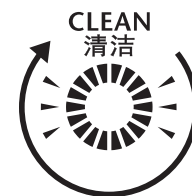

(循环点亮)

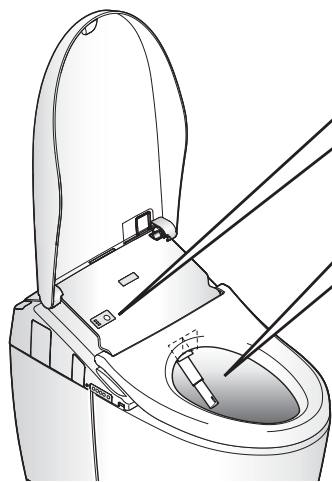

清洁工作的好帮手。

■清洁指示灯

启动“清洁”功能时，清洁指示灯点亮。

■喷雾除菌用照明

使用“便器除菌”“喷嘴除菌”功能时，喷雾除菌用照明就会点亮。

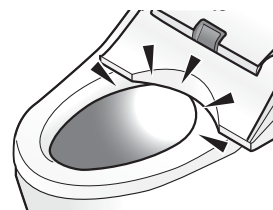

■须知

■改变为您所喜好的设定内容

	<ul style="list-style-type: none"> 除臭的开 / 关 (第44页)
<ul style="list-style-type: none"> 不使用洗净功能的时间达到8个小时左右时，就会自动地开始喷嘴洗净。(从喷嘴外壳附近流出洗净水。) 	<ul style="list-style-type: none"> 喷嘴除菌的开 / 关 (第44页)
<ul style="list-style-type: none"> 便座打开的状态时，使用前喷雾和使用后喷雾将无法运作。 预喷水处理结束后，喷嘴附近会有水流出。前一个人使用后的约90秒内不会进行预喷水处理。 不使用洗净功能的时间达到8个小时左右时，就会自动地将除菌水喷洒到便器内。 	<ul style="list-style-type: none"> 便器除菌的开 / 关 (第44页)
	<ul style="list-style-type: none"> 喷雾除菌用照明的开 / 关 (第46页)
<p>“喷嘴除菌”、“便器除菌”、“除臭”功能动作中，该指示灯就会点亮或进行循环点亮。 (仅限坐在便座上时)</p>	<ul style="list-style-type: none"> 清洁指示灯的开 / 关 (第46页)

按下遥控器上的按键也可使用干净的除菌水

喷嘴的场所

WAND SANITIZE

喷嘴除菌

按下

(用干净的除菌水洗净喷嘴。)

便器的场合

(1) 按下 MENU/RETURN 菜单/返回

(2) 通过 ，选择“产品保养”

按下 [●决定]

(3) 通过 ，选择“清洁完成”

按下 [●决定]

●可在便器内喷洒干净的除菌水。

须知

●喷嘴伸出或坐在便器上时不能使用。

已附着的污垢…

■在使用中感觉污垢时，可将喷嘴伸出进行保养工作。

●喷嘴的保养 (第35页)

■冲水的同时即可清扫便器。

●便器的保养 (第29页)

※什么是干净的除菌水？

指含有由自来水中的氯化物离子生成的次氯酸的水，除菌水被广泛地用于食材、食器以及奶瓶等的洗净和消毒。

- 使用自来水以外的水时，有可能不能得到满意的效果。(因氯化物离子含量少。)
- “干净的除菌水”的效果是抑制污垢的产生，并不是说不用清扫。
- 效果与持续时间可根据使用环境及条件而有差异。

自动功能

便利的功能

本产品装有自动开 / 关便盖功能等各种自动功能。

- 下列表示为初始设定时的动作状态。

接近

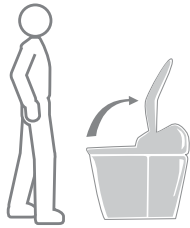

就座



起身



自动冲水 自动便器冲洗

使用便座时



冲水
(约10秒后)

站着小便时

便盖自动地打开 自动便盖开闭

使用便座时

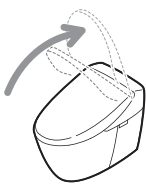

自动打
开便盖



自动关闭便
盖
(从便座上起
身并经过约
90秒后)

站着小便时

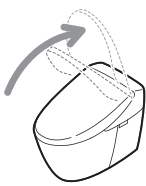

自动打
开便盖

※请用遥控
器打开
便座。



用柔和的照明光线照亮 洗手间内 柔和照明

中等模
式点亮

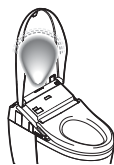

高等模
式点亮

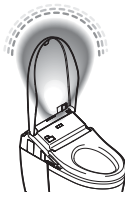

中等模式点亮
(起身后约90秒)





离开

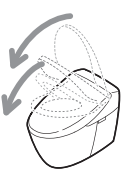

■ 须知

■ 改变为您所喜好的设定内容

	<ul style="list-style-type: none">• 以下情况时，不执行自动冲洗。 (使用遥控器进行冲洗) 便器冲洗后的约 60 秒内 坐在便座上的时间小于约 6 秒时男人小便， 站在便器前的时间小于约 6 秒时• 根据坐在便座上的时间，大、小冲洗方式自动切换。 约 6 至 30 秒：“小冲洗” 约 30 秒以上：“大冲洗”• 向水箱内注水时(本体显示部的指示灯闪烁时)不能进行便器冲洗。	<ul style="list-style-type: none">• 自动设定的开 / 关• 到开始冲水为止的时间 (5 秒 / 10 秒 / 15 秒) (第 40 页)
 <p>冲水 (离开便器约 30cm 以上并经过约 3 秒后，就开始“小冲洗”)</p>		
 <p>自动关闭便盖、便座 (离开约 30cm 以上并经过约 90 秒后)</p>	<ul style="list-style-type: none">• 室温超过约 30°C 时，因感应器检测功能不启动，便盖有可能不会被自动打开。 (此时，请用手打开或关闭便盖)• 用手关闭便盖时，在约 15 秒内不能启动自动打开功能。(此时，请用手打开或关闭便盖)• 没有坐到便座上时、坐在便座上或站在便器前的时间很短时，便盖过 5 分钟才会自动关闭。	<ul style="list-style-type: none">• 自动设定的开 / 关• 到打开所需时间 (15 秒 / 30 秒 / 90 秒)• 到关闭所需时间 (25 秒 / 90 秒)• 仅将便盖自动打开，或将便座和便盖一起自动打开 (第 42 页)
 <p>低等模式 点亮 (约经 5 秒后灭灯)</p>		<ul style="list-style-type: none">• 柔和照明的开 / 关 (第 46 页)

温度调节

温水 / 便座 / 干燥

可设定温度调节的等级和“关”。

1 从遥控器托架上取下遥控器
为防盗固定遥控器时(第12页)

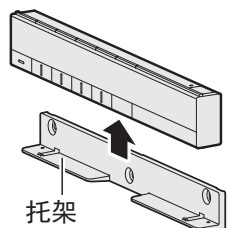

2 按下 [温度]

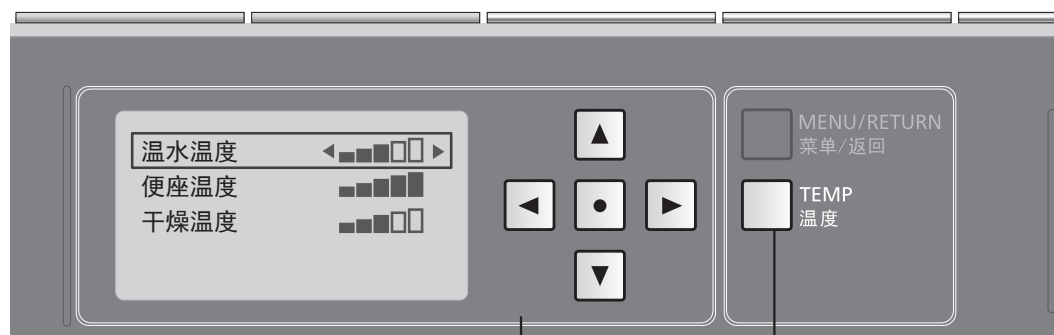
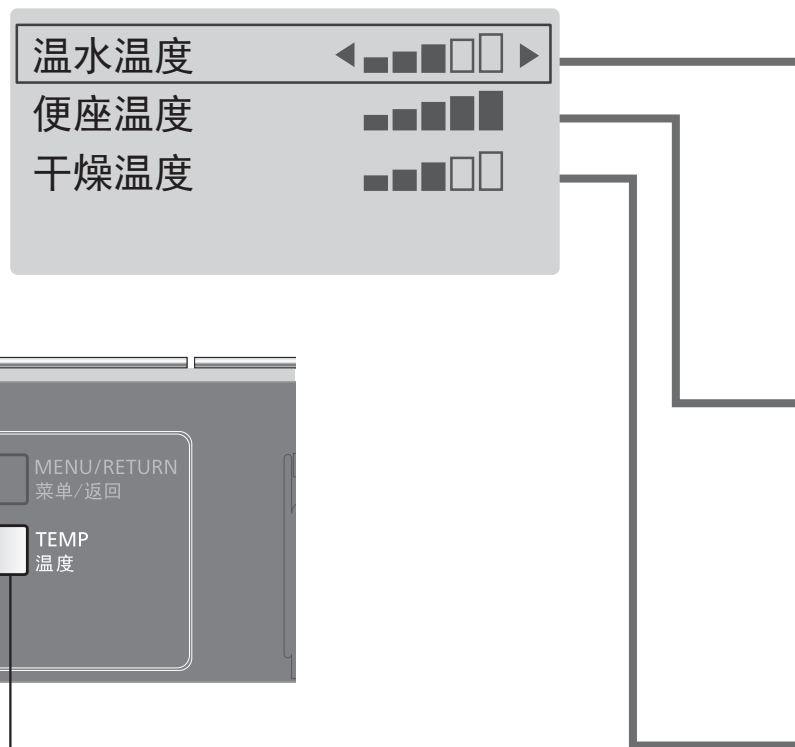

遥控器背面

温度调节按键

- : 选择项目
- : 选择项目
- : 选择设定

3 ▲ ▼ 通过◀▶选择想要设定的温度调节项目

4 ◀▶ 按下◀▶选择您 < 设定结束 > 所喜爱的温度

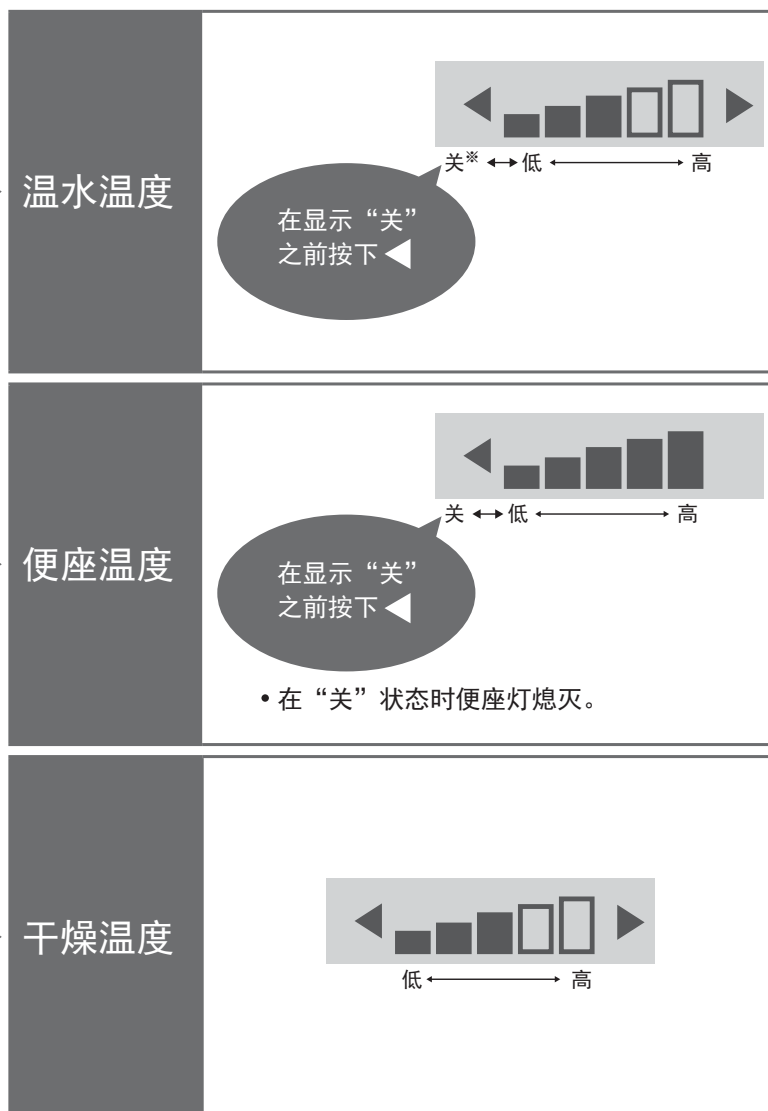
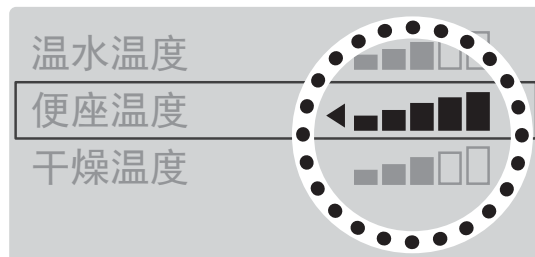
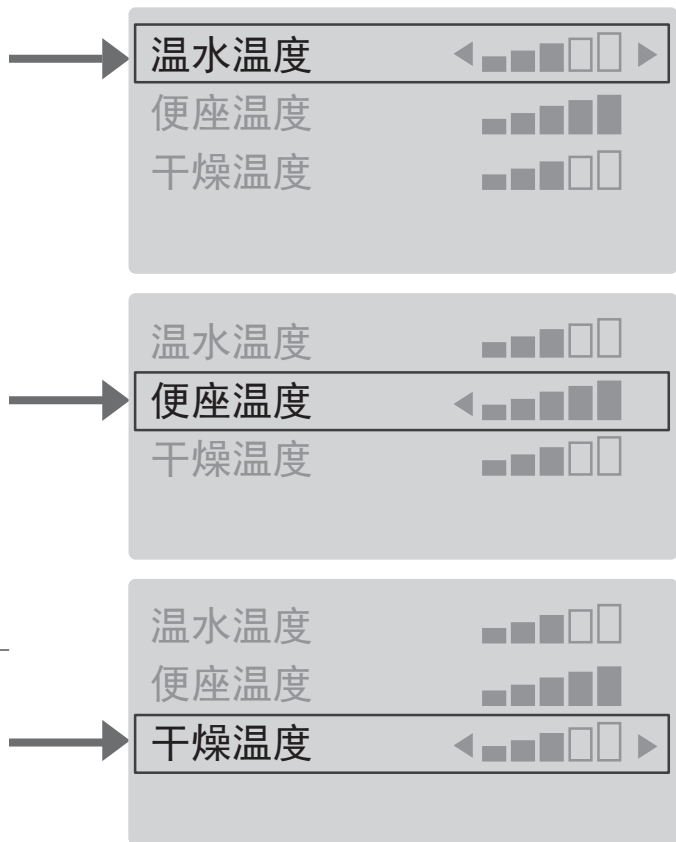

※为了防止结露，即使处于“关”状态，温水温度也不会下降到20℃以下。

节电功能 种类

洗手间使用频率低的时间段，自动降低便座加热温度（或关闭加热器）以达到节电目的。



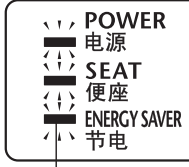
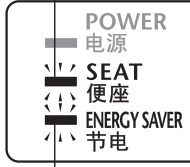
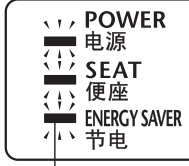
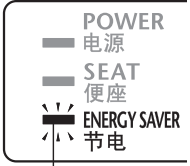
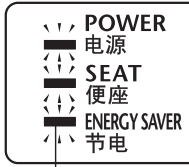

●采集卫生间不太使用的时间段需要花10天左右的时间。

种类	现象	节电中的状态	
		本体显示部	
自动节电	<p>想节电，又不希望便座太凉</p> <p>NEOREST会检测到使用频率低的时间段，并自动降低便座温度以达到节电的目的。</p>	<p>设定节电功能时…</p>  <p>(绿色)</p>	<p>到达节电时间段时…</p> <p>(绿色)</p>  <p>(橙色)</p>
定时节电	<p>只想在特定的时间段内节电</p> <p>一旦设定节电的时间段后（3小时/6小时/9小时），每天在这个时间段内便座加热器自动处于切断状态以达到节电的目的。</p>	<p>设定节电功能时…</p>  <p>(绿色)</p>	<p>到达节电时间段时…</p>  <p>(绿色)</p>
自动节电 + 定时节电	<p>定时节电与自动节电可同时使用，以达到彻底节电的目的。</p> <p>定时节电与自动节电功能同时设定时，即使不在定时节电中也会启动自动节电功能。</p>	<p>设定节电功能时…</p>  <p>(绿色)</p>	<p>到达节电时间段时…</p> <ul style="list-style-type: none"> ●自动节电中：自动节电时的指示灯显示状态（如上） ●定时节电中：自定时节电时的指示灯显示状态（如上）

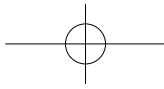
须知

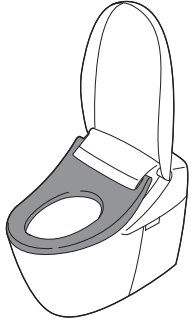
●即使便座加热器处于「低温」或「切断」状态，坐在便座上暂时还会感到温暖。



便座加热器		上午	6	8	下午	5	9	0
 低温	例：使用频率低的时间段为下午9点至上午6点时							
		低温 ^{※2}			设定温度 ^{※1}			低温 ^{※2}
 关	例：设定时间为上午8点至下午5点时							
		设定温度 ^{※1}			关 ^{※3}			设定温度 ^{※1}
 低温  关	例：同时设定定时节电和自动节电功能时							
		低温 ^{※2}			设定温度 ^{※1}			设定温度 ^{※1}
					关 ^{※3}			低温 ^{※2}

使用方法

※1 是在第22页中所设定的便座温度。
 ※2 是自动节电功能启动使便座加热器处于“低温”状态的时间段。
 ※3 是便座加热器处于“关”状态的时间段。

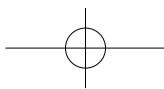



节电功能 设定的方法

定时节电，请设定成开始节电的时间。

1  MENU/RETURN
菜单/返回

按下 [菜单]



菜单	1/4
1. 产品保养	
2. 节电	
◆ 选择 ⇒ [●决定] 按压	

2  

通过 ◆, 选择“节电”，
按下 [●决定]

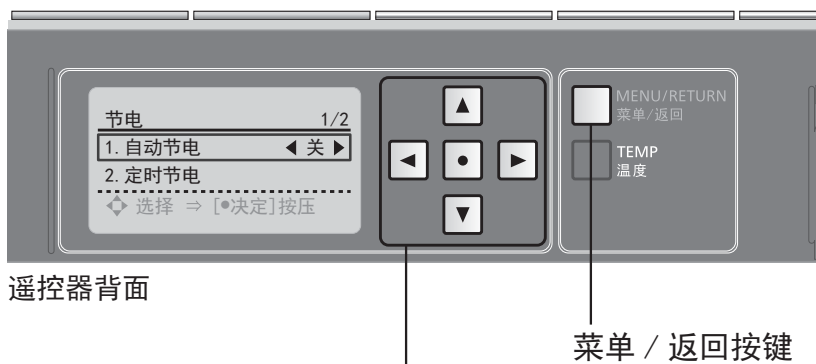
菜单	2/4
1. 产品保养	
2. 节电	
◆ 选择 ⇒ [●决定] 按压	



  : 选择项目

  : 选择设定

 : 确定

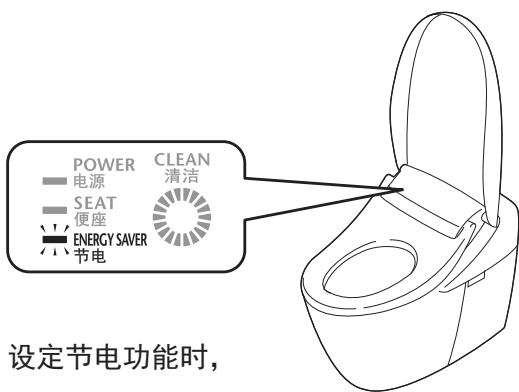

设定节电功能时，
节电指示灯（绿色）点亮。



3



通过◆，选择“自动节电”



4



通过◀▶，选择“开/关”，按下 [●决定]

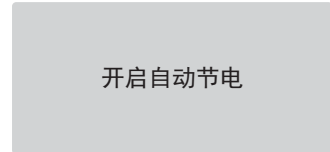

(返回时 → MENU/RETURN 菜单/返回)

3



通过◆，选择“定时节电”，按下 [●决定]

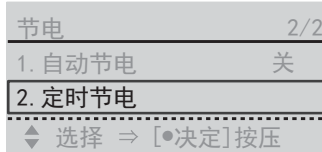

4



通过◀▶，选择节电时间“3小时”、“6小时”、“9小时”、“关”，按下 [●决定]

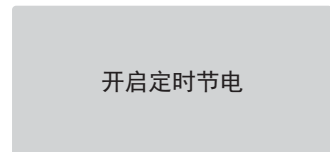
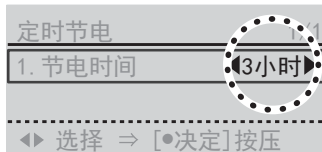

(返回时 → MENU/RETURN 菜单/返回)

■更改定时节电时间时 → 重新设定成开始定时节电的时间

在上面的各个步骤 4 中选择“关”，按下 [●决定]

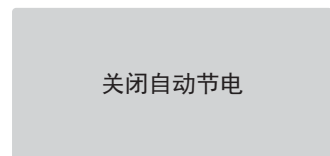

(显示画面例子)

(返回时 → MENU/RETURN 菜单/返回)

维修保养

使用洗涤剂时的要求

- NEOREST 是电器产品。请勿使水进入内部或在本体与便器的缝隙部残留洗涤剂。(可能会损伤塑料部分或引起故障)
- 使用厕所用洗涤剂清扫便器内时, 请在3分钟内将其冲洗干净, 随后将便座·便盖置于打开状态。
 - 请将残留在便器内的洗涤剂擦干。(否则, 洗涤剂中的汽化气体会进入本体而导致故障)
- 请勿使用具有拨水性或防污性的洗涤剂或表面涂层剂。虽然不会损伤陶器表面, 但是, 洗涤剂或表面涂层剂成分覆盖陶器表面, 会导致不能充分发挥防污效果。

警告



在保养或点检时, 请务必关闭配电箱的电源

- 否则可能会引起触电或故障

※在保养时, 为了安全起见, 请务必关闭配电箱的电源。

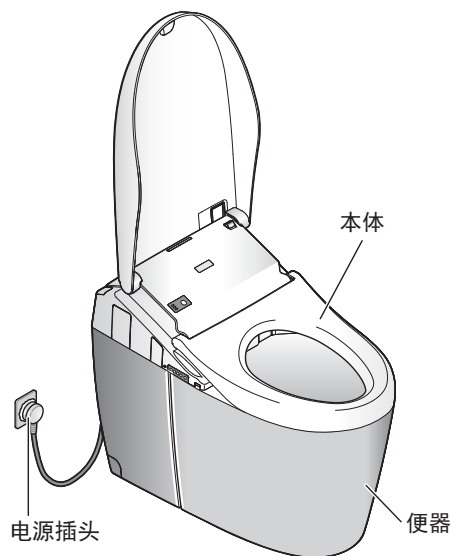

请勿用干布或卫生纸擦拭塑料部件。
(导致损伤的原因)

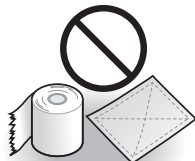

※不包括“喷嘴清扫”、“便器清扫”功能时
※在打开配电箱的电源大约10至60秒的时间内, 便盖不会自动打开(因暖机运转中), 此时, 请用手打开或关闭便盖。

本体(通常)



用水浸过的软布

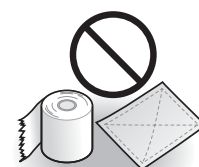

- 卫生纸
- 干布
- 尼龙刷
(导致损伤的原因)

1

关闭配电箱的电源

2

用浸水后拧干的软布进行擦拭

■很脏的时候

- 请用软布沾上稀释后的厨房用中性洗涤剂擦拭, 随后用清水擦拭干净。



• 厨房用中性洗涤剂



- 香蕉水
- 汽油
- 去污粉

3

打开配电箱的电源

要求

- 请勿用力按压或强拉喷嘴罩盖和温风出风孔。(可能会引起破损或故障)

便器(通常)



- 马桶刷
- 厕所用中性洗涤



- 业务上的酸性、碱性洗涤剂
- 含研磨剂的洗涤剂
- 氟系洗涤剂(含氟化氢、氟化铵)
- 金属刷
- 含研磨剂的尼龙刷

1

关闭配电箱的电源

2

请用马桶刷等对便器进行清洁保养

■可以在冲水的同时完成清扫。

- 请打开配电箱的断路器。

<便器清扫>

- 按键位于遥控器的背面。(第15页)

(1)  MENU/RETURN
菜单/返回 按下[菜单]

(2)  通过 ，选择“产品保养”

 按下[●决定]

(3)  通过 ，选择“便器清扫开始/停止”

 按下[●决定]

- 便器内会冲水(约30秒)
- 请清扫便器。
- ↓
- 便器内的水被排出，水面下降(约30秒)
- ↓
- 便器内的水被排出，恢复到原来的水位
- 放水过程中想停止时，按下  [止]

■便器堵塞时

- 请使用手动泵，确保便器上部距蓄水面10cm以上，然后使用市售的除堵塞工具。
- (可能会造成污水外溢、室内渗水)

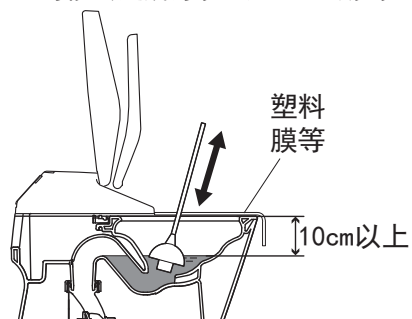

■地板弄脏时

- 用拧干的抹布擦干净(否则可能会导致地板腐蚀或出现污痕。)
- 男子小便时，为了减少小便的飞溅，建议坐着小便。

3

打开配电箱的电源

维修保养

本体和便器间缝隙部分的保养 (每月一回)

用清扫用提升柄抬起本体后，可清扫本体与便器之间的缝隙。



用浸水后拧干的软布



卫生纸等
(导致损伤的原因)

1

关闭配电箱的电源

2

打开便座·便盖

3

拉出清扫用提升柄到底为止，然后
往下旋动

(本体的前面会抬高25mm左右)

4

清扫缝隙部

· 请用软布沾上稀释后的厨房用中性洗涤剂后擦拭本体，随后用清水擦拭干净，以免将洗涤剂残留在本体上

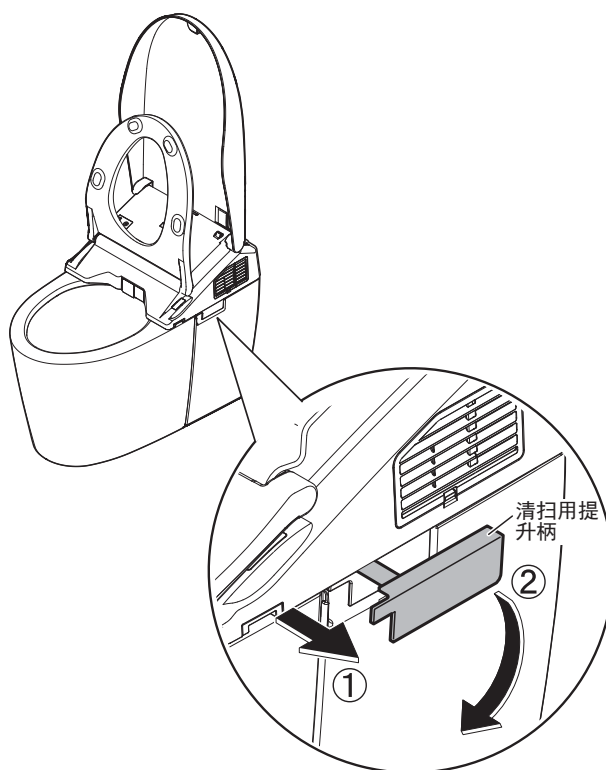
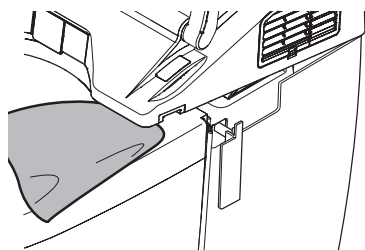

5

清扫完毕后，拉出清扫用提升柄到底为止，然后往上旋动。

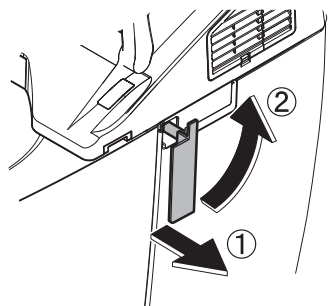

· 本体复位后，提升柄旋转好后请确认是否到位，不能突出于便器侧面

6

打开配电箱电源

⚠ 注意



操作清扫用提升柄时

切勿将手指放入本体与便器之间。
在本体抬起的状态下切勿使用。

须知

- 切勿直接洒上喷射式洗涤剂或水。
- 切勿用力压在清扫用提升柄上。
- 在本体抬起的状态下切勿勉强移动便座·便盖。

本体和便盖间缝隙部分的保养 (每月一回)

拆下便盖，使清洁保养更加彻底。



用浸水后拧干的软布



卫生纸等
(导致损伤的原因)

- 1 关闭配电源的电箱
- 2 拆下便盖
按(A)→(B)的顺序用力向正上方拉上
- 3 请拧干湿润的软布来擦拭
- 4 安装便盖
按(C)→(D)的顺序确实地插入便盖插销
※切勿将便盖插销倾斜地插入或用力压住。
- 5 打开配电箱的电源
- 6 开闭便盖，确认安装状态

装卸方法

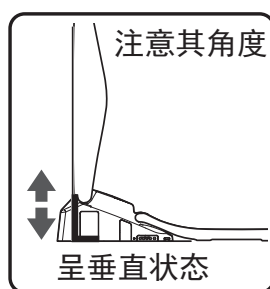

用双手拿住

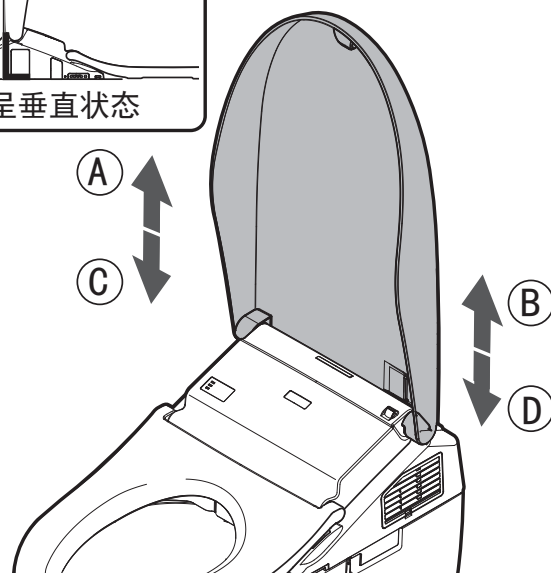

■便盖插销拔掉时

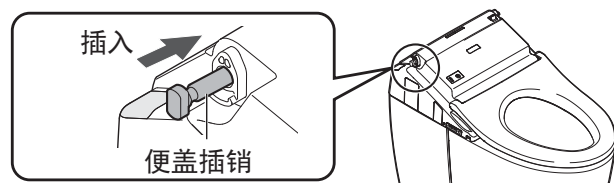

维修保养

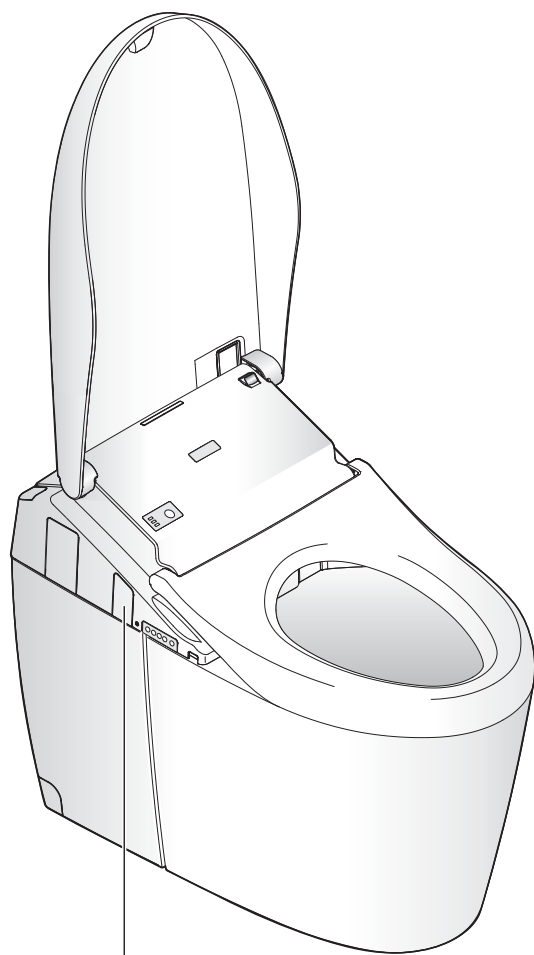

进水过滤装置

1 关闭进水角阀

• 停止进水

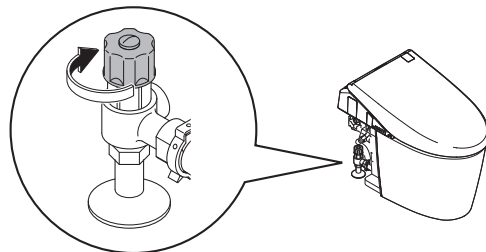





⚠ 注意







当进水角阀被打开时，不要取下进水过滤装置
(否则会造成喷水)

2 喷嘴伸出

• 通过遥控器背面的按键进行操作。

- (1)  MENU/RETURN
菜单/返回 按下[菜单]
- (2) 
 通过 ，选择“产品保养”
- (3)  按下 [●决定]

- 
 通过 ，选择“喷嘴清扫
开始/停止”

-  按下 [●决定]，使喷嘴伸出

-  再按一次 [●决定]，使喷嘴缩
回

(排空进水管内的压力)

进水过滤装置的保养（半年一回）

〈如果感觉洗净水势小时〉

3 关闭配电箱的电源

4 取下盖子、进水过滤装置

- 用一字型螺丝刀松开进水角阀后拉出

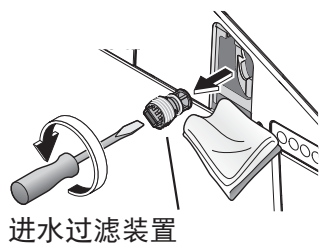
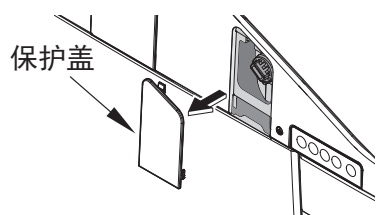

5 用牙刷等清除过滤网上的灰尘

- 同时清除进水过滤装置安装孔中的垃圾

6 安装进水过滤装置、盖子

- 装入进水过滤装置后，用一字型螺丝刀确实拧紧

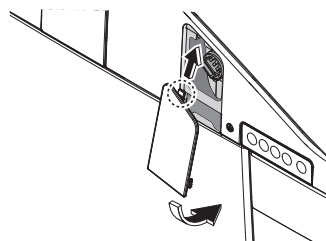

7 打开配电箱的电源

8 打开进水角阀（第13页）

维修保养

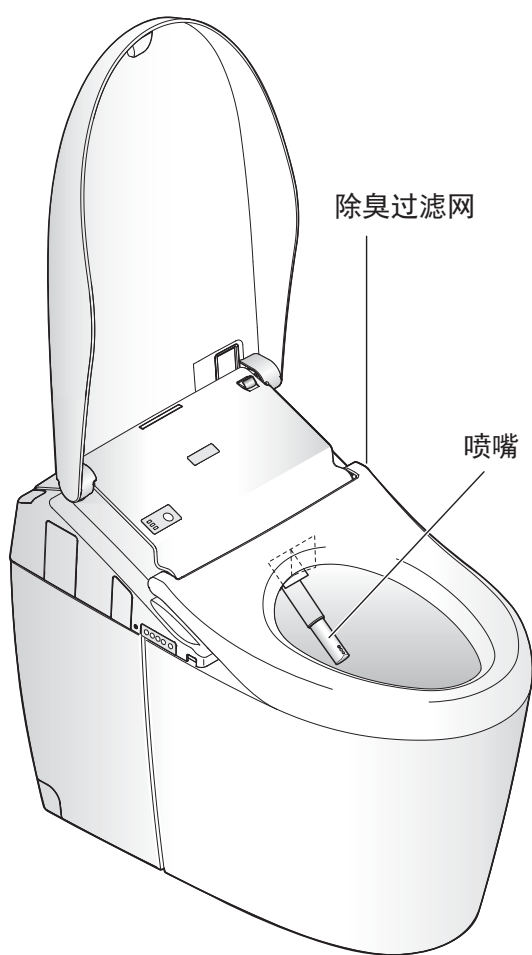

除臭过滤网的保养 (每月一回) <感觉有臭味时>

1

关闭配电箱的电源

2

拆下除臭过滤网

- 抓住除臭过滤网向外拉
- 请勿强行往外拉 (可能会引起故障或损伤)

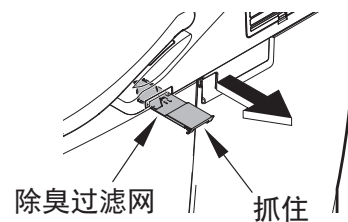

3

用牙刷等清除过滤网上的灰尘

- 过滤网清洗后, 务必擦干后才能安装

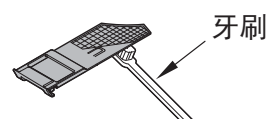

4

安装除臭过滤网

- 确实地插入除臭过滤网, 直至听到“咔嚓”声为止

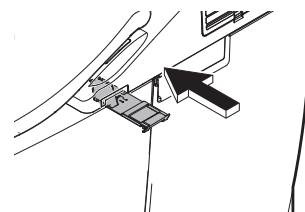

5

打开配电箱的电源

喷嘴的保养 (每月一回)

〈喷嘴清扫〉感觉污垢严重时



用浸水后拧干的软布

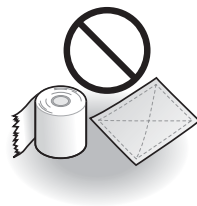







卫生纸等
(导致损伤的原因)

1

喷嘴伸出

通过遥控器背面的按键进行操作。

- (1)  MENU/RETURN
菜单/返回 按下[菜单]
- (2)  通过 , 选择“产品保养”
 按下 [●决定]
- (3)  通过 , 选择“喷嘴清扫 开始/停止”
 按下 [●决定]

- 喷嘴伸出后会流出洗净水
- 约5分钟后会自动收回

2

请用软布沾水擦拭

- 请勿将喷嘴头强行外拉或内推
(可能会引起破损或故障)

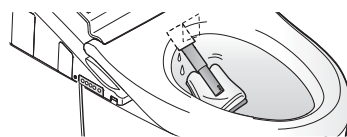

3



按下遥控器正面的 [停止]

- 喷嘴收回

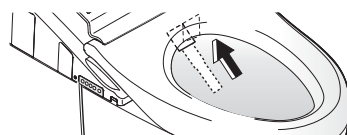

维修保养

进水过滤装置（便器部）（半年一回）

1 拆下保护盖

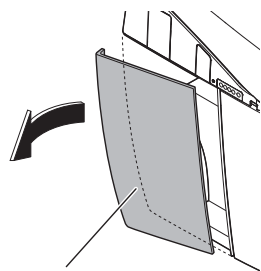

背面附有开闭工具（附件）

2 关闭进水角阀（第 55 页）

⚠注意

当进水角阀被打开时，不要取下进水过滤装置（否则会造成喷水）

3 喷嘴伸出

•通过遥控器背面的按键进行操作。

(1) MENU/RETURN 菜单/返回 按下[菜单]

(2) 通过 , 选择“产品保养”

按下 [●决定]

(3) 通过 , 选择“喷嘴清扫开始/停止”

按下 [●决定], 使喷嘴伸出

再按一次 [●决定], 使喷嘴缩回

（排空进水管内的压力）

4 关闭配电箱的电源

5 拧开进水角阀的螺母，取出进水过滤网

•此时，请使用保护盖（左）背面附有的开闭工具（附件）

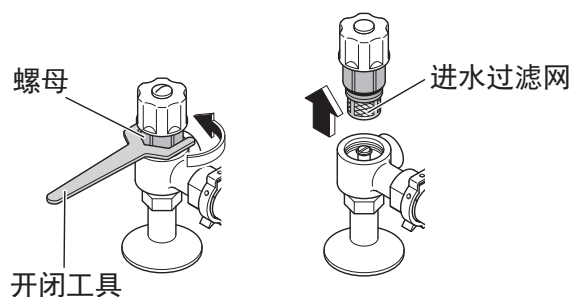

6 取下进水过滤网，用牙刷等清除过滤网上的脏污

- 不使用洗涤剂
- 不要用力挤压进水过滤网（否则会导致变形的原因）
- 脏污、堵塞严重时，进行更换

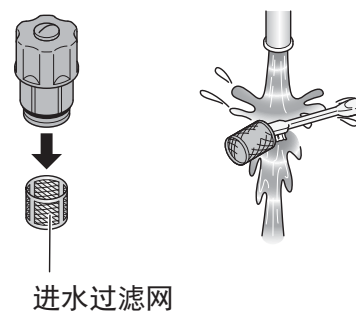

7 装入进水过滤网，拧上进水角阀的螺母

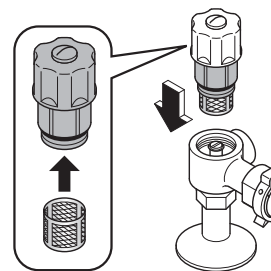

8

拧紧进水角阀的螺母

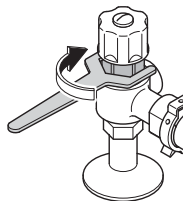

9

打开进水角阀 (第 13 页)

· 确认进水角阀和配管连接部有无漏水

10

将开闭工具放回原位，安装保护盖

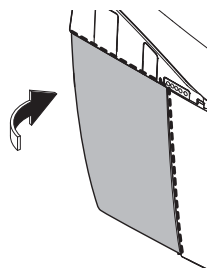

· 保护盖的安装必须与便器的上面和侧面吻合，安装后不能有间隙。

11

打开配电箱电源

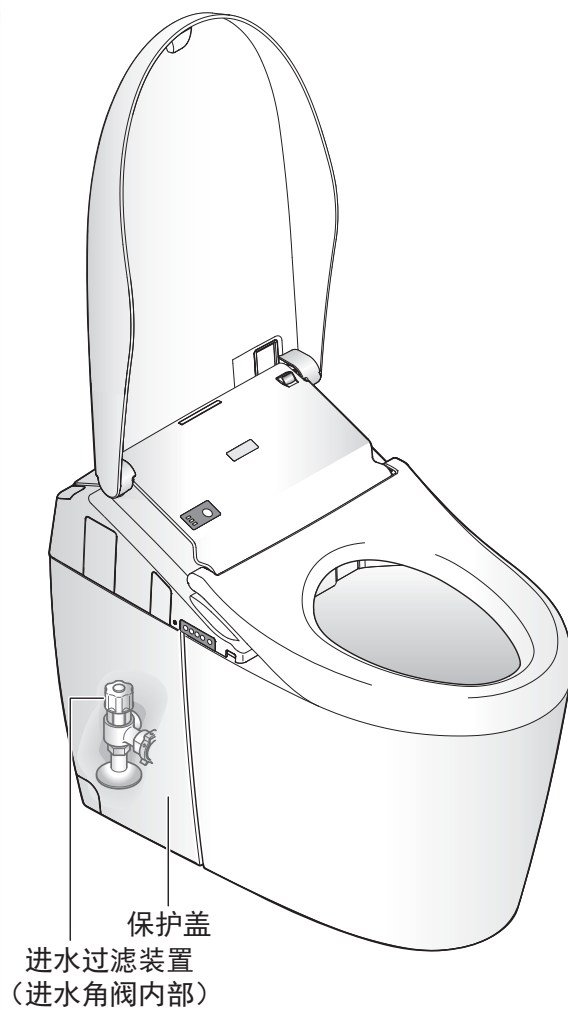

变更设定

设定一览表



遥控器背面

		设定种类	
自动功能	自动便器洗净	自动便器洗净	
		到开始冲水	
	自动便盖开闭	自动便盖开闭	
		到便盖关闭	
		到便盖打开	
		打开方式	
	清洁	喷嘴除菌	
		便器除菌	
		除臭	
	照明	柔和照明	
		喷雾除菌用照明	
		清洁中	
其他设定	防止冰冻		
	电子音		
	个性设定		
	保存水势洗净位置		

	可改变设定※	设定的方法 参考页
• 是否要用自动方式冲洗便器	开 / 关	第 40 页
• 改变从起身后到自动冲洗便器所间隔的时间	5 秒 / 10 秒 / 15 秒	
• 是否要用自动方式打开或关闭便盖	开 / 关	第 42 页
• 改变自动方式关闭便盖所需的时间	25 秒 / 90 秒	
• 更改手动关闭时到下次自动打开的时间	15 秒 / 30 秒 / 90 秒	
• 自动开闭便盖/自动开闭便座和便盖	便盖 / 便座 · 便盖	
• 是否要用自动方式洗净喷嘴	开 / 关	第 44 页
• 是否要用自动方式对便器加以除菌水喷洒处理	开 / 关	
• 坐在便座上后是否要用自动方式进行除臭处理	开 / 关	
• 是否要使用柔和照明灯	开 / 关	第 46 页
• 是否要使用照在便器内的照明器具	开 / 关	
• 是否要使清洁指示灯发光	开 / 关	
• 是否让水保持流动, 防止冰冻 (流动方式→第 51 页)	开 / 关	第 48 页
• 是否要使电子音鸣响	开 / 关	
• 是否要使用个性设定功能	开 / 关	
• 是否要设定您所喜好的水势 · 洗净位置	开 / 关	

※用黑体字内容为初始设定。

必要时

变更设定

自动便器洗净

1 MENU/RETURN
菜单/返回
按下 [菜单]



2
通过 ,
选择“自动功能”,
按下 [●决定]



3
通过 ,
选择“自动便器洗净”,
按下 [●决定]

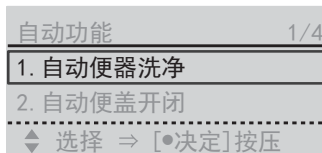

是否要用自动方式冲洗便器
自动便器洗净

改变从起身后到自动
冲洗便器所间隔的时间
(5秒/10秒/15秒)
到开始冲水※



遥控器背面

菜单 / 返回按键

: 选择项目



: 选择设定

: 确定

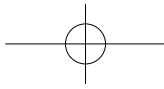

该显示画面中的设定项目

1. 自动设定
2. 到开始冲水



4   通过 ,
选择“自动设定”

自动便器洗净	1/2
1. 自动设定	◀ 开 ▶
2. 到开始冲水	10秒
◊ 选择 ⇒ [●决定] 按压	



5   通过 ,
选择“开 / 关”,
按下 [●决定]

自动便器洗净	2/2
1. 自动设定	◀ 关 ▶
2. 到开始冲水	10秒
◊ 选择 ⇒ [●决定] 按压	





关闭自动设定

(返回时 →  MENU/RETURN
菜单/返回)

4   通过 ,
选择“到开始冲水”

自动便器洗净	2/2
1. 自动设定	开
2. 到开始冲水	◀ 10秒 ▶
◊ 选择 ⇒ [●决定] 按压	

5   通过 ,
选择“5 秒”、
“10 秒”、“15 秒”,
按下 [●决定]

自动便器洗净	2/2
1. 自动设定	开
2. 到开始冲水	◀ 15秒 ▶
◊ 选择 ⇒ [●决定] 按压	



到开始冲水为止的
时间设定为15秒

(返回时 →  MENU/RETURN
菜单/返回)

※自动设定为“关”时，该操作无法执行。

必要时

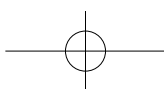

变更设定

自动便盖开闭

1 MENU/RETURN
菜单/返回
按下 [菜单]



2
通过 ◆, 选择“自动功能”, 按下 [●决定]

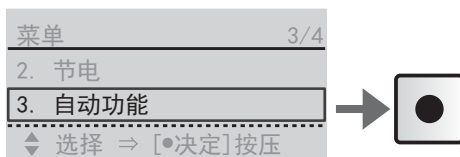

3
通过 ◆, 选择“自动便盖开闭”, 按下 [●决定]

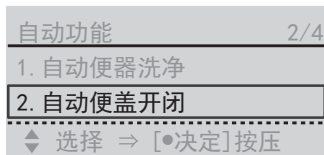

菜单 / 返回按键

- : 选择项目
- : 选择设定
- : 确定

该显示画面中的设定项目

1. 自动便盖开闭
2. 到便盖关闭
3. 到便盖打开
4. 打开方式

是否要用自动方式打开或关闭便盖

自动便盖开闭

改变自动方式关闭便盖所需的时间
(25秒/90秒)^{※2}

到便盖关闭^{※1}

改变自动方式打开便盖所需的时间
(15秒/30秒/90秒)
(用手关闭便盖时)

到便盖打开^{※1}

自动开闭便盖 / 自动开闭便座和便盖^{※3}

打开方式^{※1}

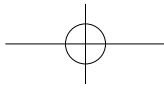

4 通过 ，
选择“自动设定”

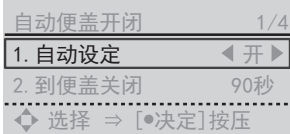

5 通过 ，
选择“开/关”，
按下 [●决定]

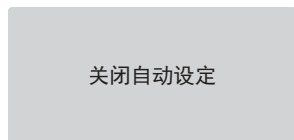

(返回时 → MENU/RETURN 菜单/返回)

4 通过 ，
选择“到便盖关闭”



5 通过 ，选择
“25秒”、“90秒”，
按下 [●决定]

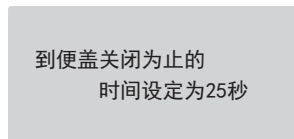

(返回时 → MENU/RETURN 菜单/返回)

4 通过 ，选择
“到便盖打开”



5 通过 ，选择“15秒”、
“30秒”、“90秒”，
按下 [●决定]

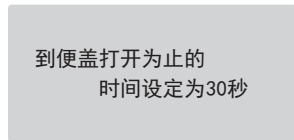

(返回时 → MENU/RETURN 菜单/返回)

4 通过 ，
选择“打开方式”



5 通过 ，选择
“便盖”、“便座·便盖”，
按下 [●决定]

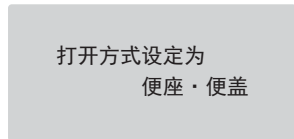

(返回时 → MENU/RETURN 菜单/返回)

※1 自动便盖开闭为“关”时，该操作无法执行。

※2 如果设定为25秒后，那么自动关闭后的15秒以内不会再自动打开。

※3 “打开方式设定为便座·便盖”时无法进行预喷水处理。

必要时

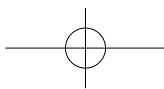

变更设定

清洁

1 MENU/RETURN
菜单/返回
按下 [菜单]



2

通过 ,
选择“自动功能”,
按下 [●决定]

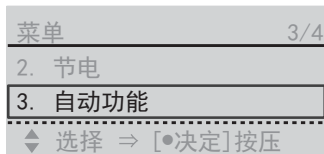

3

通过 ,
选择“清洁”,
按下 [●决定]



遥控器背面

菜单 / 返回按键

: 选择项目

: 选择设定

: 确定

是否要用自动方式
清洁喷嘴
喷嘴除菌



是否用自动方式对便器加以
除菌水喷洒处理
便器除菌

坐在便座上后是否用自动方式
进行除臭处理
除臭

该显示画面中的设定项目

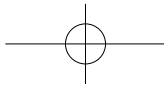
1. 喷嘴除菌
2. 便器除菌
3. 除臭





4  通过 ,
选择“喷嘴除菌”

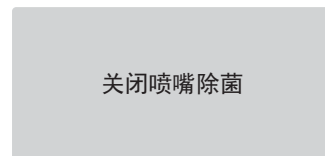

5  通过 ,
选择“开/关”,
按下 [●决定]



(返回时 →  MENU/RETURN
菜单/返回)



4  通过 ,
选择“便器除菌”

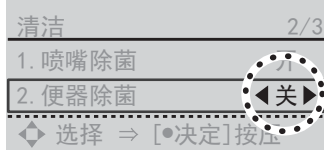

5  通过 ,
选择“开/关”,
按下 [●决定]



(返回时 →  MENU/RETURN
菜单/返回)

4  通过 ,
选择“除臭”



5  通过 ,
选择“开/关”,
按下 [●决定]

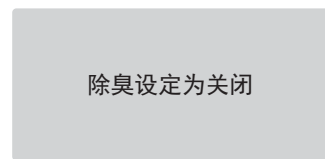

(返回时 →  MENU/RETURN
菜单/返回)

必要时

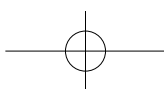

变更设定

照明

1 MENU/RETURN
菜单/返回
按下 [菜单]



2
通过 ◆, 选择“自动功能”, 按下 [●决定]



3
通过 ◆, 选择“照明”, 按下 [●决定]

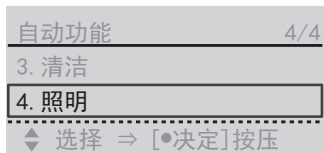

菜单 / 返回按键

: 选择项目

: 选择设定

: 确定

是否要使用柔和照明灯
柔和照明



是否要使用照亮便器内的照明器具
喷雾除菌用照明

是否要使清洁指示灯发光
清洁中

该显示画面中的设定项目

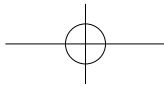
1. 柔和照明
2. 喷雾除菌用照明
3. 清洁中



4  通过 ,
选择“柔和照明”



照明	1/3
1. 柔和照明	◀ 开 ▶
2. 喷雾除菌用照明	开
◆ 选择 ⇒ [●决定] 按压	

5  通过 ,
选择“开 / 关”,
按下 [●决定]

照明	1/3
1. 柔和照明	◀ 关 ▶
2. 喷雾除菌用照明	开
◆ 选择 ⇒ [●决定] 按压	



(返回时 →  MENU/RETURN
菜单/返回)

4  通过 , 选择
“喷雾除菌用照明”



照明	2/3
1. 柔和照明	开
2. 喷雾除菌用照明	◀ 开 ▶
◆ 选择 ⇒ [●决定] 按压	

5  通过 ,
选择“开 / 关”,
按下 [●决定]

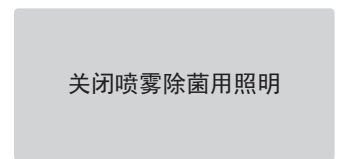
照明	2/3
1. 柔和照明	开
2. 喷雾除菌用照明	◀ 关 ▶
◆ 选择 ⇒ [●决定] 按压	



(返回时 →  MENU/RETURN
菜单/返回)

4  通过 ,
选择“清洁中”

照明	3/3
2. 喷雾除菌用照明	开
3. 清洁中	◀ 开 ▶
◆ 选择 ⇒ [●决定] 按压	

5  通过 ,
选择“开 / 关”,
按下 [●决定]

照明	3/3
2. 喷雾除菌用照明	开
3. 清洁中	◀ 关 ▶
◆ 选择 ⇒ [●决定] 按压	

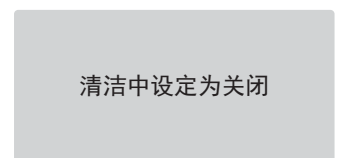

(返回时 →  MENU/RETURN
菜单/返回)

必要时

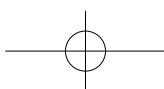

变更设定

其他设定

1 MENU/RETURN
菜单/返回

按下 [菜单]



2

通过 <input type="button" value="▼"/>,
选择“其他设定”,
按下 [●决定]



遥控器背面

菜单 / 返回按键

: 选择项目

: 选择设定

: 确定

该显示画面中的设定项目

1. 防止冰冻
2. 电子音
3. 个性设定
4. 保存水势洗净位置

按固定时间间隔冲洗便器和
本体

防止冰冻

是否要使电子音鸣响

电子音

是否要使用个性设定功能

个性设定

设定为所喜好的水势、洗净
位置时

保存水势洗净
位置

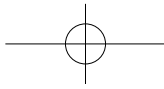

3 通过 ▲▼，
选择“防止冰冻”



4 ◀▶ 通过◀▶，选择“开/关”，按下 [●决定]

< 设定成“开”时 > 设定后，则每隔 10 分钟冲洗便器一次，防止冻结。

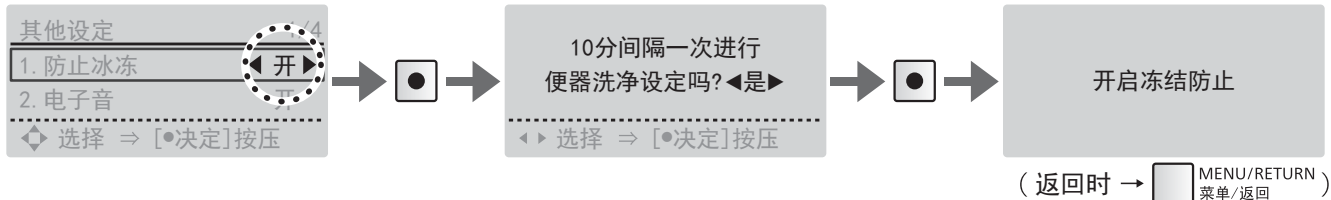

3 通过 ▲▼，
选择“电子音”



4 ◀▶ 通过◀▶，
选择“开/关”，
按下 [●决定]

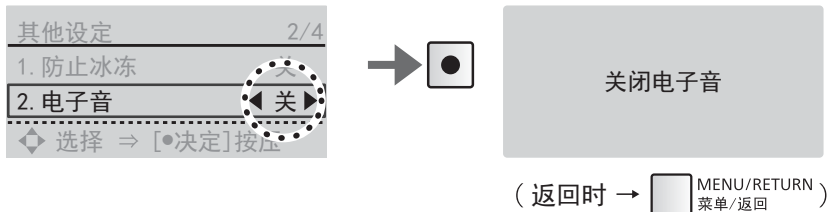

3 通过 ▲▼，
选择“个性设定”

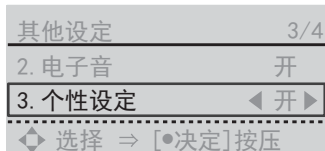

4 ◀▶ 通过◀▶，
选择“开/关”，
按下 [●决定]

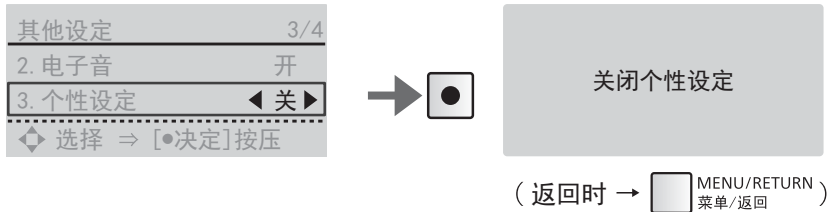

3 通过 ▲▼，选择
“保存水势洗净位置”

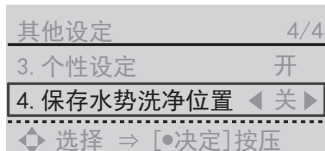

4 ◀▶ 通过◀▶，
选择“开/关”，
按下 [●决定]

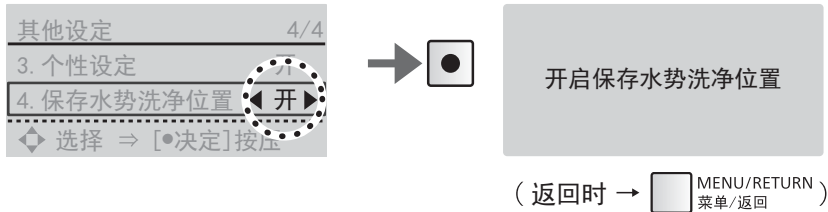

必要时

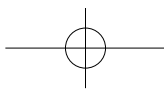

以下情况时

因停电无法进行冲水处理时

1 用水桶冲水

2 冲水后使水位降低时，加注水

- 以免发出臭味

要求

- 断水时，应将自动便器冲洗功能处于“关”状态。
- 恢复供水后，请务必进行大冲洗。（因为排水管中可能留有污物）



无法用遥控器进行操作时

■ 可通过本体操作部进行操作。

● 电池用尽预告灯闪烁时，请更换同品牌的新干电池。
(第12页)

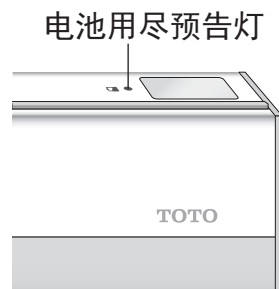
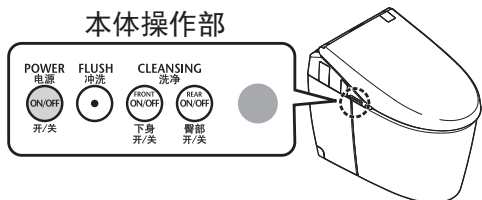

■ 干电池的更换方法

1 按下本体操作部上的 [电源] 按键

- 电源指示灯会熄灭

2 从遥控器托架上取下遥控器

(第12页)

3 打开电池盖，更换干电池（5号）

(第12页)

4 将遥控器装回遥控器托架

5 按下本体操作部 [电源] 按键

- 电源指示灯会点亮

须知

- 更换干电池时，所设定的定时节电或自动便器冲洗等可能被消除。此时，请重新设定。

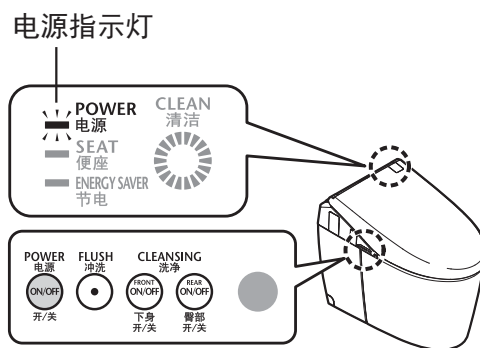

以下情况时 采取防止冻结的措施时

外部气温低于0°C时，请采取防止冻结的措施。

要求

- 外部气温低于0°C时，请不要启用节电功能。（产品冻结可能会导致产品破损）
- 为了防止周围的温度降至0°C以下，请加热洗手间室内温度，以防止发生冻结。
- 开始工作前，请将“自动便器洗净”功能（第40页）和“自动便盖开闭”功能（第42页）均设定在“关”位置。

流动方式

是按固定时间间隔自动冲洗便器和本体，防止冻结的方法。

■ 设定的方法（第48页）

- 请使用遥控器将“防止冰冻”设定成“开”。（第48页）

● 防止冰冻工作流程如下。

- 电源指示灯会闪烁。
- 按约10分钟的间隔冲洗便器。
- 按约5分钟的间隔，从喷嘴附近喷出50ml左右的水（喷嘴不伸出）

（闪烁：绿色）

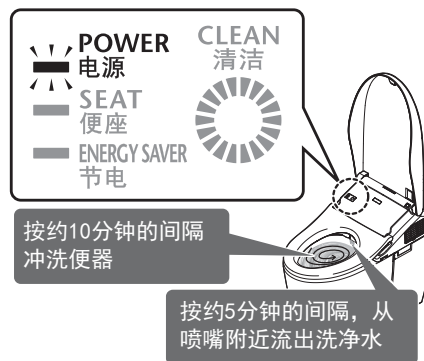

防止冻结

■ 放水的方法

1 关闭进水角阀（第55页）

2 放掉配管内的水

(1) 喷嘴伸出

- 通过遥控器背面的按键操作。

1. MENU/RETURN 菜单/返回 按下[菜单]

2. 通过 , 选择“产品保养”

3. 按下[●决定]

通过 , 选择“喷嘴清扫开始/停止”

按下[●决定], 使喷嘴伸出

再按一次[●决定], 使喷嘴缩回
(排空进水管内的压力)

(2) 关闭配电箱的电源

(3) 取下盖子、进水过滤装置

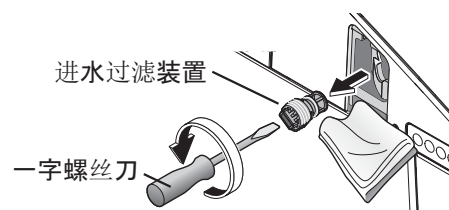
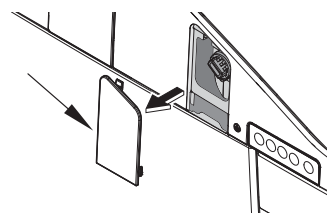

(4) 放完水后，安装进水过滤装置、盖子

- 装入进水过滤装置后，用一字型螺丝刀确实拧紧

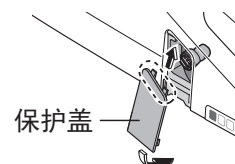

(5) 打开配电箱的电源

必要时

防止冻结(继续)

- 3 确认本体显示部的电源指示灯已点亮 (第 13 页)
- 4 将温水温度、便座温度设定为“高” (第 22 页)
(为了保温)
 - 作业后, 预先关闭便座·便盖

■再次使用 NEOREST 时

- 请务必再通水。(后述)

再通水的方法 (放完水后)

1

打开进水角阀

确认配管或本体上有没有漏水

2

产品在没有接通电源前，
先接通配电箱的电源

3

让喷嘴喷水

(1) 在按住便座左侧的状态下

(2) 按下遥控器上的 [臀部] 按键，让喷嘴喷水

(请用纸杯等接住喷出的水)

■ 因残水被冻结而不出水时

• 请提高洗手间内温度，用浸温水后拧干的软布来温暖进水软管和进水角阀

4

FLUSH
大冲洗

按下遥控器上的 [大冲洗] 按键冲水

• 水箱内水还没满时，不可进行便器冲洗。此时，请务必停止所有的操作。

• 向水箱内注水时，本体显示部的指示灯就会闪烁，注水结束后，就变为点灯状态。
(往水箱进水时间：约 30 秒)

5

FLUSH
大冲洗

确认便器内已存有水后，重新按下 [大冲洗] 按键

以下情况时 长时间不使用时

别墅等的卫生间长时间不使用时，请放掉里面的水。
(否则，会因水箱内的水变质而导致皮肤炎症等)

放水的方法

- 1 关闭进水角阀 (第 55 页)
- 2 放掉配管内的水
(第 51 页步骤 2 (1) ~ (4))
- 3 拉出放水栓
 - 从喷嘴附近出水 (约 20 秒)
- 4 放水后使放水栓回到原位
- 5 将水箱内的水放掉
 - 请参照保护盖背面标签上的“将水箱内的水放掉时的操作步骤”
- 6 切断电源
- 7 处理便器内的积水
 - 为了安全起见，建议将防冻溶液放入便器内的积水

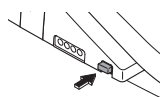
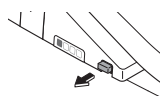

■再次使用 NEOREST 时

- 请务必再通水 (第 53 页)

常见问题

首先试用第55至62页所述的处置方法。仍然不能修复的话，请与经销店或东陶（中国）有限公司联络。

- 本体显示部的所有指示灯闪烁（关闭配电箱的电源后和东陶（中国）有限公司联系。）
- 清洁指示灯不点亮（更换部件的提醒。→ 第61页）

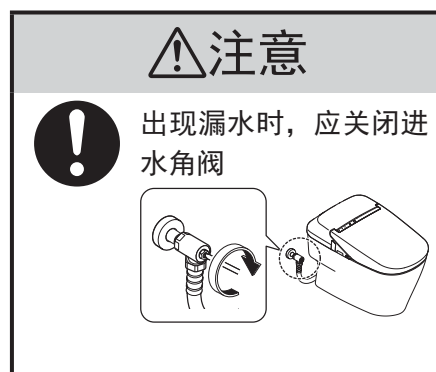

请先确认以下内容

电源指示灯亮了吗？

- 按下本体上的[电源开/关]，灯是否点亮？
- 电源指示灯是否闪烁？
→ “防止冰冻”设定变成“开”。（第48、51页）
- 配电箱的电源接通了吗？
→ 确认是否停电或断路器是否处于“断开”状态

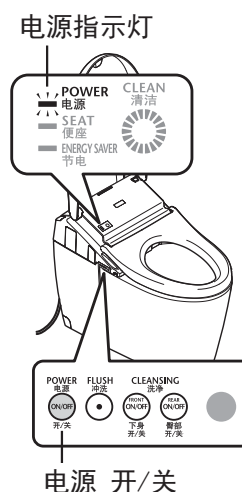

节电指示灯亮了吗？

- 点亮中表明正在节电中（第26页），所以，本体会自动降低便座温度或切断加热器。

通过遥控器工作？

- 遥控器上面的电池用尽预告灯是否闪烁？
→ 更换新的干电池（第12、50页）
- 确认遥控器信号的发送部和接收部是否被遮盖？
→ 排除障碍物、垃圾及水滴等

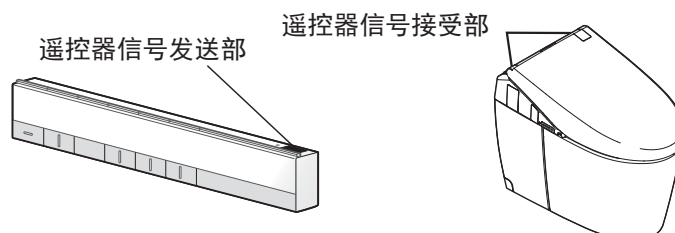
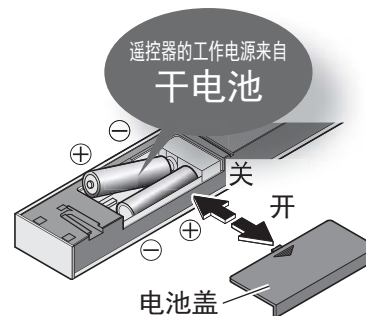

必要时

常见问题

下身、臀部洗净、喷嘴		
现象	确认	参考页
喷嘴(洗净水)不出来的时候	<ul style="list-style-type: none"> ●通过本体操作部可否操作?(坐在便座上确认) →请确认“通过遥控器工作?”。 	10 55
	<ul style="list-style-type: none"> ●冬季等温度低时,为了准备将温水喷出,即使按下遥控器上的按键,从喷嘴出水时可能还需要一段时间。 	—
	<ul style="list-style-type: none"> ●是否连续就座2小时左右?(为了安全起见,会造成不能操作的情况。) →从便座上起身后重新入座方可使用。 	—
	<ul style="list-style-type: none"> ●因其它地方在使用水或断水等的原因使进水压力显著降低时,为了安全起见,会造成功能停止的情况。 →请关闭配电箱的电源,大约10秒后再重新接通电源。 反复出现同样现象时→可能发生故障。请与东陶(中国)有限公司联系。 	—
	<ul style="list-style-type: none"> ●着座感应器可能没有检测到有人就座。 →请深深地坐到便座上。 	9
	<ul style="list-style-type: none"> ●是否使用便座、便盖盖罩或幼儿用辅助便座? →请取下盖罩。每次使用后请将幼儿用辅助便座、柔和加高便座取下。 	9
喷嘴出来,但不出水/洗净水水势弱	<ul style="list-style-type: none"> ●是否断水? →按下[停止]按键,等待恢复进水。 	—
	<ul style="list-style-type: none"> ●进水角阀是否关闭? 	13
	<ul style="list-style-type: none"> ●进水过滤装置是否被垃圾堵塞? →请清扫过滤网。 	32
	<ul style="list-style-type: none"> ●水势设定是否在弱侧位置? 	14
洗净水冷	<ul style="list-style-type: none"> ●温水温度的设定是否位于“关”或“低”? ●进水温度或洗手间温度低时,开始喷水时的温度可能较低。 	22 —
	<ul style="list-style-type: none"> ●连续使用“臀部洗净”、“轻柔洗净”、“下身洗净”、“下身护理”洗净功能5分钟时,就会自动停止。 ●着座开关是否不容易检测到? →请深深地坐到便座上。如果在坐下的过程中抬了一下腰或座到了便座靠前的位置,则着座开关不容易检测到,可能会中途停止。 	— 9
喷嘴有水喷出	<ul style="list-style-type: none"> ●本体显示部的电源指示灯(绿色)是否闪烁? •防止冰冻(流动方式)功能设定在“开”状态。 (从喷嘴附近每隔5分钟、从便器中约10分钟间隔喷水。) 	51
	<ul style="list-style-type: none"> ●预喷水处理结束后,从喷嘴附近流出数秒洗净水。 ●清洁指示灯是否进行循环点亮? •用干净的除菌水洗净喷嘴。 	18

温风干燥

现象	确认	参考页
温风干燥的温度较低	●遥控器的设定温度是否较低?	22
中途停止	●连续使用10分钟后,自动停止。	—
	●着座开关是否不容易检测到? →请深深地坐到便座上。如果在坐下的过程中抬了一下腰或座到了便座靠前的位置,则着座开关不容易检测到,可能会中途停止。	9

便器冲洗

现象	确认	参考页
即使按下按键也不开始冲洗	●本体显示部的指示灯是否闪烁? •水箱正在进水。(最长约需60秒)	—
	●自来水是否断水?→用水桶冲水	50
	●进水角阀是否处于全开状态?	13
用自动方式不会开始便器洗净/启动时机迟缓(自动便器洗净)	●“自动便器洗净”功能是否处于“关”状态?→设定在“开”位置。	40
	●若为下列所述的情况时,即使设定在“开”位置也不会开始启动“自动便器洗净”功能。 •在便器冲洗结束后的约60秒以内→等待60秒后,请用遥控器进行冲洗。 •坐在便座上的时间(或男子小便站在便座前面的时间)不到6秒时 →请使用遥控器进行冲洗。 •男子小便后,站在便器前面时 →离开便器,请等待约3秒。 •人体检测感应器上附着水滴或污垢时 →请清除污垢。	20
	●着座感应器可能没有检测到有人就座。 →请深深地坐到便座上。	9
	●可改变自动便器洗净的定时设定。(约经10秒钟后→约经5秒钟后或约经15秒钟后)	40
擅自开始便器洗净	●“自动便器洗净”是否处于“开”状态?	40
	●着座开关及人体检测感应器是否不容易检测到? →请深深地坐到便座上。如果在坐下的过程中抬了一下腰或座到了便座靠前的位置,则着座开关不容易检测到,使用过程中可能会冲洗便器。 →清除人体检测感应器上附着的污垢。	9
	●本体显示部的“电源指示灯(绿色)”是否闪烁? •“防止冰冻(流动方式)”功能设定在“开”状态。 (从喷嘴附近每隔5分钟、从便器中约10分钟间隔喷水。)	51

必要时

常见问题

便器冲洗		
现象	确认	参考页
不能将污物冲洗干净	●进水角阀是否处于全开状态？	13
	●进水过滤网是否阻塞？ →请清扫过滤网。	36
	●在洗手间以外之处是否使用自来水？ →关闭其它的水龙头后开始冲洗。	—
	●可分开使用大和小冲洗按键。 •大冲洗按键(大便时)：卫生纸(单张)：被冲出距离为10m •小冲洗按键(小便时)：卫生纸(单张)：被冲出距离为3m	15
	●因污物的种类(轻、软、粘)不同可能会有难以洗干净的情况 →请重新冲洗便器。用洗净水无法洗掉时，请用马桶刷等进行清扫。	—
	●向水箱内注水中，不可实行便器的冲洗。 →本体显示部上的“电源指示灯”点亮，注完水后才可实行便器的冲洗。	—
便器内侧面留下洗后的痕迹	●在便器内侧面可能附着油类等的眼睛看不见的污垢。 →请用洗手间用中性洗涤剂(不含研磨剂)进行清扫。	29

便座、便盖（自动打开或关闭）

现象	确认	参考页
便盖不能自动打开	<ul style="list-style-type: none"> ●“自动便盖开闭”是否处于“关”状态？→设定成“开”状态 ●人体检测感应器是否不容易检测到？ →清除人体检测感应器上附着的污垢。 ●即使位于“开”状态，在关闭便座、便盖后的约15秒以内不能启动自动便盖开闭功能。 <ul style="list-style-type: none"> •用手关闭便盖时 (考虑到使用者的方便，设定了从便盖关闭到再次打开所需的准备时间。) →请先离开洗手间，等待15秒后再接近便器。 ●夏天等室温达到30℃以上时，有可能发生人体检测感应器感应不到的情况。 →请用手打开或关闭。 	42 9 20 9
	<ul style="list-style-type: none"> ●是否将打开便盖的时间设定为30秒、90秒？ 	42
	<ul style="list-style-type: none"> ●在打开配电箱的电源大约10至60秒的时间内，便盖不会 →自动打开，此时，请用手打开或关闭便盖。 	—
	<ul style="list-style-type: none"> ●是否没有套上便座、便盖罩？ →请取下盖罩。 	9
便盖不能自动关闭	<ul style="list-style-type: none"> ●“自动便盖开闭”是否处于“关”状态？ →请设定成“开”状态。 ●没有坐到便座上时、坐在便座上或站在便座前面的时间不到6秒时，约5分钟后，便座·便盖就自动关闭。 ●即使“自动便盖开闭”功能处于“开”状态也不能自动关闭时，说明人体检测感应器有误检测的可能。 →在前面有镜子或玻璃等的反射物时，请移动反射物或用窗帘盖住反射物。 	42 20 9
	<ul style="list-style-type: none"> ●感应器是否直接受阳光直射？ →为防止可能会引起的误检测，应对感应器采取遮阳措施。 ●人体检测感应器的检测范围内有无取暖设备？ →人体检测感应器的检测范围内切勿放置取暖设备。 ●洗手间内有无同时设置小便器或洗脸台？ →使用小便器时，可能会发生感应器的检测功能启动，使便盖打开的情况。 	9
便盖擅自打开	<ul style="list-style-type: none"> ●“自动便盖开闭”功能是否处于“开”状态？ ●是否将便盖开始关闭的时间设定为25秒？ ●着座感应器可能没有检测到有人就座。 →请深深地坐到便座上。 	42 9
便盖擅自关闭	<ul style="list-style-type: none"> ●是否为便盖和便座同时打开的设定？ 	42
便盖和便座同时打开	<ul style="list-style-type: none"> ●接通电源后，如在第一次打开便盖和便座中碰触障碍物时，可能以后也会时常发生中途停止（关闭）的情况。 →消除障碍物，关闭配电箱的电源，约5秒后重新接通电源，暂时先离开洗手间，等待15秒后再接近便器。 	—
打开途中停止（关闭）	<ul style="list-style-type: none"> ●夏天等室温达到30℃以上时，有可能发生人体检测感应器感应不到的情况。 	9
改变打开时的定时设置	<ul style="list-style-type: none"> ●用自动方式打开时 →请确认“通过遥控器工作？”。 ●用自动方式也打不开时 <ul style="list-style-type: none"> •便盖和便座没有安装好 →请重新正确安装 ●在倒相照明环境下使用时，可能会导致误检测。 	55 31 —
不能用遥控器打开或关闭		

必要时

常见问题

便座、便盖

现象	确认	参考页
便座不热(冷)	●便座温度设定为“关”或是比较低的温度。	22
	●节电指示灯(绿色)是否点亮, 便座指示灯是否熄灭? • 在定时节电中便座加热器被关掉。 →坐在便座后便开始加温, 约15分钟后变温热。	24
	●节电指示灯(橙色)是否点亮? • 降低便座温度, 进行节电(自动节电中) →坐在便座后便开始加温, 约15分钟后变温热。	
	●是否长时间着座? • 就坐约20分钟后, 温度会下降, 经约1小时后就会自动地关闭加热器。 →请暂时离开便座。	—
	●着座感应器可能没有检测到有人就座。 →请深深地坐到便座上。	9
	●是否没有套上便座、便盖罩? →请取下盖罩。	9

节电

现象	确认	参考页
定时节电功能不动作	●遥控器的干电池是否被更换? • 干电池用尽时, 设定的功能可能被解除。 →请再度设定此功能。	12
		26
自动节电功能不动作	●通过数日间所记忆的使用状况来决定节电时间段, 根据使用频率的不同也会有不启动节电功能的情况。 →确认所用的节电方法。	24

除臭

现象	确认	参考页
除臭效果不明显	●坐在便座上也听不到除臭声时 →请坐在便圈上时尽量靠后。	9
	●坐在便座上就会听到除臭声时 →请清扫一下除臭过滤网。	34
出现异常异臭	●是否使用市售的芳香剂或除臭剂等? • 会使NEOREST的除臭效果下降, 可能会产生异臭。 →请去掉芳香剂或除臭剂。	—
除臭不动作	●“除臭”功能是否设定在“关”位置? →请设定成“开”状态。	44

干净的除菌水

现象	确认	参考页
柔和照明、 喷雾除菌用照明不点亮	<ul style="list-style-type: none"> ●是否设定在“关”位置？ →请设定成“开”状态。 	46
除菌水随意喷出	<ul style="list-style-type: none"> ●人体检测感应器A进入检测状态时，就会开始除菌水的预喷洒处理。 ●不使用洗净功能的时间达到8个小时左右时，就会自动地将除菌水喷洒到便器内。 	9 18
清洁指示灯不点亮	<ul style="list-style-type: none"> ●是否设定在“关”位置？ →请设定成“开”状态。 ●清洁指示灯不点亮时，表示提醒更换部件。请与东陶（中国）有限公司联系。 	46 封底

常见问题

其他事宜		
现象	确认	参考页
配管连接部漏水	<ul style="list-style-type: none"> ●如果连接部的螺母松动，请用活动扳手等确实地拧紧螺母。 →漏水不止的时候，将进水角阀关闭后，报修。 	—
遥控器显示屏上的显示消失	<ul style="list-style-type: none"> ●遥控器按键不操作的时间超过1分钟时，遥控器显示屏上的显示会消失。 	12 15
本体松动	<ul style="list-style-type: none"> ●为了让着座开关运作，便座缓冲垫和便器之间有一定的缝隙。坐在便座上后，便座下沉，着座开关开启。 	9
本体发出异响	<p><使用后，离开便器时></p> <ul style="list-style-type: none"> ●会发出排空产品内部残留水的动作声响。 <p><不使用时></p> <ul style="list-style-type: none"> ●如果洗净功能在8个小时内未使用，则会发出自动洗净喷头的动作声响。 	— 18
使用时，小便会飞溅 (觉得太讨厌)	<ul style="list-style-type: none"> ●原因在于便器内有遮断臭气的水注。 →可将卫生纸浮在水注上，多少有些效果。 	—
冲水时，从地板下会发出“唏哩哗啦”声	<ul style="list-style-type: none"> ●便器冲洗后，为了确保便器的封水效果，可能会在排水管内发出该声音。 	—
冲水时，会发出“咕嘟咕嘟”声	<ul style="list-style-type: none"> ●水与污物一起冲下去时，空气也同时被吸住，所以会发出该声音。 	—

规格

项目		TCF9786WCS		
额定电源		交流 220V 50Hz		
额定功率		831W		
最大功率		1276W (进水温度为 0°C 时)		
区分		瞬间式		
电源线长度		1.2m		
便器	便器洗净水量		地板排水: 大3.8L 墙壁排水: 大4.8L	
	进水方式		直接连接自来水方式 / 水箱贮水泵加压并用	
	洗净方式		超漩式冲洗 (虹吸式)	
	尺寸		加长	
	预防冻结	流动方式	流动水量	32.4L/h
功能部	洗净装置	喷水量	臀部洗净	约 0.27 - 0.43L/min (水压 0.2MPa 时)
			轻柔洗净	约 0.32 - 0.43L/min (水压 0.2MPa 时)
			下身洗净	约 0.29 - 0.43L/min (水压 0.2MPa 时)
			下身护理洗净	约 0.35 - 0.43L/min (水压 0.2MPa 时)
	吐水温度		温度调节范围: 关 / 约 30 - 40°C	
	加热器功率		1200W	
	安全装置		温度保险丝	
	防逆流装置		真空开关、止回阀	
	温风干燥装置	温风温度*		温度调节范围: 约 35 - 55°C
		风量		约 0.29m ³ /min
		加热器功率		238 W
		安全装置		温度保险丝
	保温便座	表面温度		温度调节范围: 关 / 约 28 - 36°C (自动节电时: 约 26°C)
		加热器功率		45.4W
		安全装置		温度保险丝
	除臭装置	方式		O ₂ 除臭
		风量		约 0.16m ³ /min
消费电力		约 5.3W		
进水压力		最低必要水压: 0.05MPa (流动时) 最高水压: 0.75MPa (静止时)		
进水温度		0 - 35°C		
使用温度		0 - 40°C		
产品尺寸		宽 389mm × 长 705mm × 高 547mm		
产品重量		约 38.8kg (功能部 6.3kg、便器部 32.5kg)		

*本公司于温风出口附近测出的温度

■ 抗菌 (※细菌如未接触抗菌加工产品表面的话, 抗菌力将无法发挥其作用。)

抗菌效果	抑制产品表面的细菌生长。这是由 JNLA 认定试验所根据 JIS Z 2801 的抗菌性试验方法进行试验, 其结果达到 JIS Z 2801 的抗菌效果标准。这一加工处理不代表具备防止感染、防污、防霉、防臭、防黏滑等附带效果。		抗菌剂种类	无机系
抗菌加工部位	抗菌加工 · 抗菌加工部位如下表:		抗菌性能持续性	根据日本建材·住宅设备产业协会标准确认。
	抗菌加工	抗菌加工部位	安全性	根据日本建材·住宅设备产业协会标准确认。
	○	保温便座、便盖、喷嘴、遥控器 (按键)	禁止事项	请勿使用酸性、碱性洗涤剂。
			操作注意事项	为使抗菌力发挥功效, 请常保产品表面清洁。

必要时

TOTO

保证书

本书是对所记载的内容进行免费修理的保证。在保修期内，如发生故障，请出示本保证书以要求维修。

客户	姓名		
	地址	邮编	电话
购买的专卖店名			
购买日期	年 月 日		
型号	智能全自动电子坐便器 TCF9786WCS (CES9786型)		
执行标准	GB4706.1 GB4706.53		
保证期限	购买起一年内		

★致客户

当您拿到此保证书时，请如实填写购买日期，购买的专卖店名称。因保证书不再另行发放，请认真保存切勿丢失。

(免费修理规定)

1. 当您按照使用说明书，标签上的注意事项正常使用时发生故障的情况下，在如表所记的时间内进行免费修理。
2. 在保证期内发生故障进行免费修理时，向专卖店或相关单位出示此保证书。
3. 因为馈赠品而无法在本保证书上记载专卖店名，而要求修理时，请跟本公司相关单位联系。
4. 即使在保证期内，以下的情况也要有偿修理。
 - a. 因使用不当，误操作引起的不良情况及不正当的修理，改造而造成的故障及损伤。
 - b. 在安装完毕后又再行移动而引起的故障及损伤。
 - c. 由火灾、地震、水灾、雷击、冰冻及其它的天灾地害，公害及气体灾害（硫酸气体）、盐酸、异常电压引起的故障及损伤。
 - d. 一般场所以外（如业务上的需要长时间的使用，或装设在车辆船舶上）使用所导致的故障及损伤。
 - e. 自来水管中的沉淀物或异物所导致的故障和损伤。
 - f. 使用地区的水质引起的故障和损伤。
 - g. 因淤积的沙土，污物而产生的使用不良及包装等易耗品的损伤。
 - h. 其他施工的失误所造成的损伤。
 - i. 无本保证书的情况。
 - j. 本保证书上无记入客户名称、专卖店名、购买日期、或者是对已记入的有改动。
5. 本保证书只在中国境内有效。（香港、澳门除外）
6. 本保证书不再发行，请认真保管，切勿遗失。

服务记录

年 月 日	服务内容	担当者

※本保证书是对本书中已明记的时间，条件下进行免费修理的保证。因此，此保证书并不对客户于法律上的权力有所限制。对保证期过后的修理等问题有不明的，请咨询东陶（中国）有限公司。

※售后服务全国免费电话：8008209787

手机用户请拨打：4008209787

2013. 12. 27

D0G378X